

MAVIC AIR 2

Uživatelský manuál v1.0

2020.05

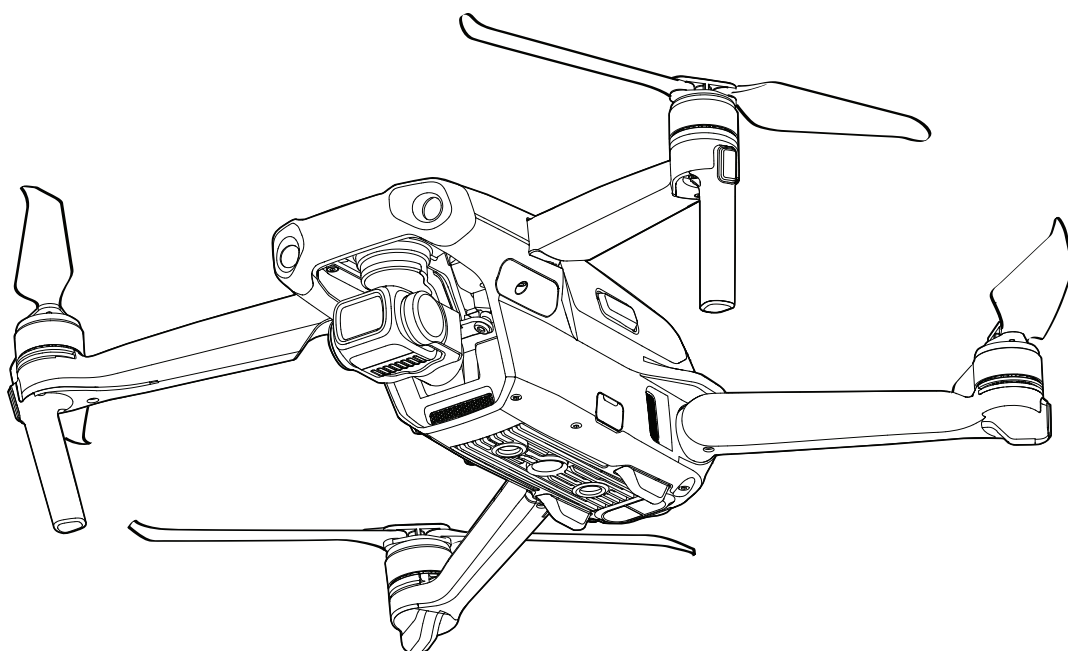

Vyhľadávanie kľúčových slov

K nájdeniu konkrétneho téme použite vyhľadávanie pomocou kľúčových slov, ako napríklad "batérie" či "inštalácie". Pokiaľ k prezeranie tohto dokumentu používate program Adobe Acrobat Reader, stačí pre vyhľadávanie stlačiť Ctrl + F vo Windows alebo Command + F v MacOS.

Prechod na vybranú tému

Výpis všetkých tém nájdete v Obsahu. Kliknutím na vybranú tému sa presuniete na danú stránku manuálu.

Tlač tohto manuálu

Tento dokument podporuje tlač vo vysokom rozlíšení.

Používanie tohto manuálu

Legenda

⊘ Varovanie

⚠ Dôležité

💡 Tipy a triky

📖 Odkaz

Prečítajte pred prvým letom

Nasledujúce dokumenty si prečítajte pred prvým letom s DJI™ MAVIC™ Air 2:

1. Obsah balenia & Vyhlásenie o odmietnutí zodpovednosti a Bezpečnostné pokyny
2. Sprievodca rýchlym štartom
3. Užívateľský manuál

Odporúčame si pozrieť všetky výukové videá na oficiálnych webových stránkach DJI a pred prvým použitím si prečítať Vyhlásenie o odmietnutí zodpovednosti a Bezpečnostné pokyny. Pripravte sa na svoj prvý let preštudovaním Sprievodca rýchlym štartom a ďalšie informácie nájdete v tejto používateľskej príručke.

Výukové videá

Prejdite na nižšie uvedenú adresu alebo naskenujte QR kód a pozrite sa na výukové videá Mavic Air 2, ktoré ukazujú, ako bezpečne používať Mavic Air 2:

<http://www.dji.com/mavic-air-2/video>



Stiahnite si aplikáciu DJI Fly

Počas letu používajte DJI Fly. Naskenujte QR kód napravo a stiahnite si najnovšiu verziu.

Verzia DJI Fly pre Android je kompatibilný s Androidom v6.0 a novším.

Verzia DJI Fly pre iOS je kompatibilný s iOS v10.0.2 a novším.



Pokiaľ nie je dron počas letu pripojený alebo prihlásený k aplikácii, je let z bezpečnostných dôvodov obmedzený na výšku 30 metrov (98,4 stopy) a dosah 50 metrov (164 stôp). To platí pre aplikáciu DJI Fly a všetky ďalšie aplikácie kompatibilné s dronom DJI.

Stiahnite si DJI Assistant 2 for Mavic

Stiahnite si DJI Assistant 2 for Mavic na adrese <http://www.dji.com/mavic-air-2/downloads>.



- Prevádzková teplota tohto prístroja je 0 až 40 ° C. Nespĺňa štandard prevádzkovej teploty na vojenské použitie (-55 až 125 ° C), ktorý je nevyhnutný pre väčšiu variabilitu prostredia. Používajte tento prístroj riadne a len v prípadoch, ktoré spĺňajú požiadavky na rozsah prevádzkových teplôt tejto triedy.

Obsah

Používanie tohto manuálu	2
Legenda	2
Prečítajte pred prvým letom	2
Výukové videá	2
Stiahnite si aplikáciu DJI Fly	2
Stiahnite si DJI Assistant 2 for Mavic	2
Profil produktu	6
Úvod	6
Príprava drona	6
Príprava diaľkového ovládača	7
Schéma drona	8
Schéma diaľkového ovládača	8
Aktivácia Mavic Air 2	9
Dron	11
Režimy letu	11
Ukazovatele stavu drona	11
Návrat do východzieho bodu	12
Systémy videnie a infračervený detekčný systém	16
Inteligentný letový režim	18
Letový zapisovač	23
Vrtuľa	23
Inteligentný letový akumulátor	24
Gimbal a kamera	28
Diaľkový ovládač	31
Profil diaľkového ovládača	31
Používanie diaľkového ovládača	31
Pripojenie diaľkového ovládača	35
Aplikácia DJI Fly	37
Domovská stránka	37
Zobrazenie kamery	38

Let	42
Požiadavky na letové prostredie	42
Letové obmedzenia a GEO zóny	42
Kontrolný zoznam pred letom	43
Automatický vzlet / pristátie	44
Spustenie / zastavenie motorov	44
Letová skúška	45
Prílohy	47
Špecifikácie	47
Kalibrácia kompasu	50
Aktualizácia firmware	51
Popredajné informácie	52

Profil produktu

Táto časť predstavuje Mavic Air 2 a menuje súčasti drona a diaľkového ovládača.

Profil produktu

Úvod

DJI Mavic Air 2 je vybavený infračerveným detekčným systémom a predným, zadným a zvislým systémom videnie, čo mu umožňuje sa vznášať, lietať v interiéri aj exteriéri a automaticky sa vrátiť do východiskového bodu. Zachytenie zložitých záberov vám vďaka DJI technológiám, ako napríklad Obstacle Sensing a Advanced Pilot Assistance System 3.0, nedá žiadnu prácu.

Vychutnajte si inteligentný letové režimy, ako sú QuickShots, Panorama a FocusTrack, ktorý zahŕňa ActiveTrack 3.0, Spotlight 2.0 a Point of Interest 3.0. S plne stabilizovaným trojosovým gimbal a senzorom kamery s veľkosťou 1/2" zvláda Mavic Air 2 natáčať video v rozlíšení 4K / 60 fps a zhotovovať 48Mpx fotografie. Aktualizovaná funkcia Hyperlapse podporuje Timelapse videa v rozlíšení 8K.

V diaľkovom ovládači je zabudovaná DJI technológia diaľkového prenosu OCUSSYNC™ 2.0, ktorá ponúka maximálny dosah prenosu 10 km (6 míľ) a zobrazí video z drona v mobilnej aplikácii DJI Fly v rozlíšení až 1080p. Diaľkový ovládač pracuje na frekvenciách 2,4 až 5,8 GHz a dokáže bez akéhokoľvek oneskorenia automaticky vybrať najvhodnejší kanál na prenos. Dron aj kameru možno ľahko ovládať pomocou tlačidiel.

Najvyššia rýchlosť Mavic Air 2 je 68 km / h (42 míľ / h), maximálna doba letu 34 minút a maximálna prevádzková doba diaľkového ovládača je šesť hodín.

- ⚠ • Maximálna doba letu bola testovaná v prostredí bez vetra, za letu pri konštantnej rýchlosti 18 km/h (11 míľ/h) a najvyššia rýchlosť bola testovaná na úrovni hladiny mora, bez vetra. Tieto hodnoty sú iba informatívne.
- Diaľkový ovládač dosahuje svoju maximálnu prenosovú vzdialenosť (FCC) v otvorenej krajine bez elektromagnetického rušenia, vo výške asi 120 metrov (400 stôp). Maximálna prevádzková doba bola testovaná v laboratórnom prostredí, bez nabíjania mobilného zariadenia. Táto hodnota je len informatívna.
- Pásmo 5,8 GHz nie je v niektorých regiónoch podporované. Dodržiavajte miestne zákony a predpisy.

Príprava drona

Pred zabalením drona bola všetka ramená zložená. Postupujte podľa nižšie uvedených krokov a dron rozložte.

1. Vyberte poistku gimbal z kamery.
2. Rozložte najprv predná a potom zadná ramená.

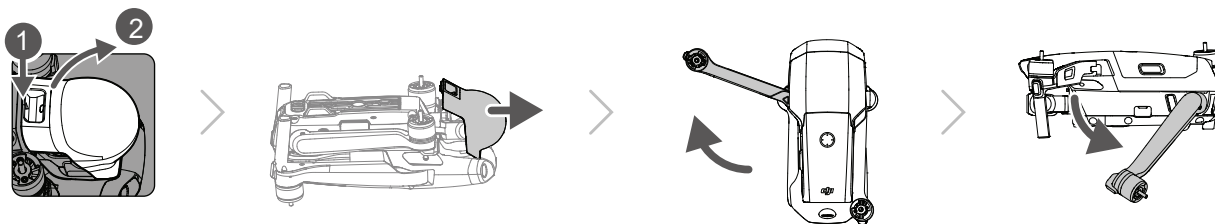

- 💡 • Pokiaľ prístroj nepoužívate, vráťte späť poistku gimbal.

3. Pripevnenie vrtúľ

Pripevnite bielo označené vrtuľe k bielo označeným motorom. Zatlačte vrtuľu na motor a otáčajte ňou, kým nie je zabezpečená. Zvyšné vrtuľe pripevnite ku zvyšným motorom. Rozložte všetky lopatky vrtúľ.

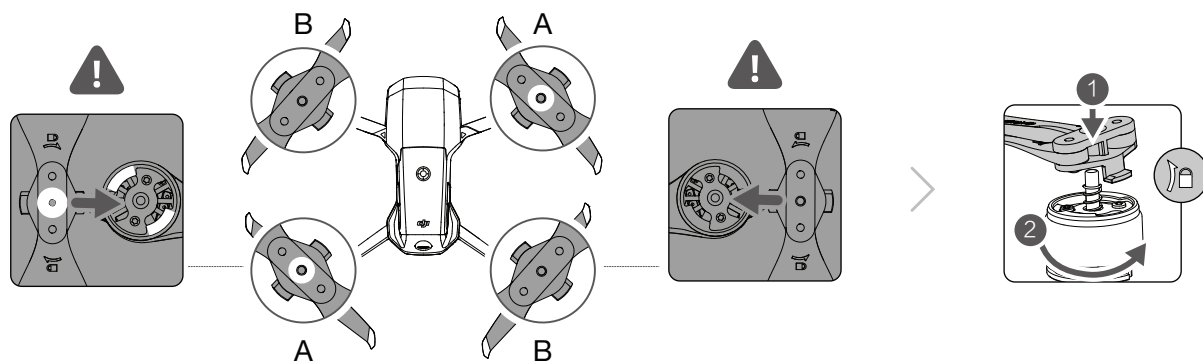

4. Všetky inteligentné letové akumulátory sú pred odoslaním v režime dlhodobého spánku, aby bola zaistená bezpečnosť prepravy. Použite priloženú nabíjačku k prvému nabitie a aktivácii inteligentných letových akumulátorov. Plné nabitie akumulátorov trvá približne 1 hodinu a 35 minút.

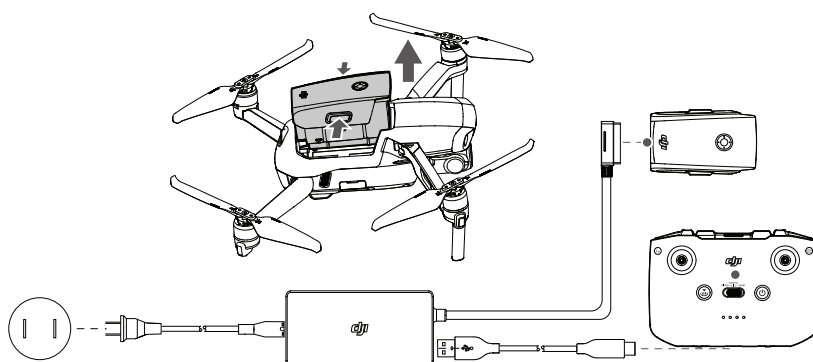

- Pred rozložením zadných ramien rozložte najprv predná ramená.
- Pred zapnutím drona sa uistite, že ste vybrali poistku gimbal a rozložili všetky ramená, inak by to mohlo ovplyvniť autodiagnostiku drona.

Príprava diaľkového ovládača

1. Vyberte ovládacie páčky z úložných slotov na diaľkovom ovládači a zaskrutkujte ich na miesto.
2. Vytiahnite držiak mobilného zariadenia. Vyberte vhodný kábel diaľkového ovládača podľa typu mobilného zariadenia. Súčasťou balenia je kábel s konektorom Lightning, kábel MicroUSB a kábel USB-C. Pripojte koniec kábla s piktogramom telefónu k mobilnému zariadeniu. Uistite sa, že je mobilné zariadenie bezpečne usadené.

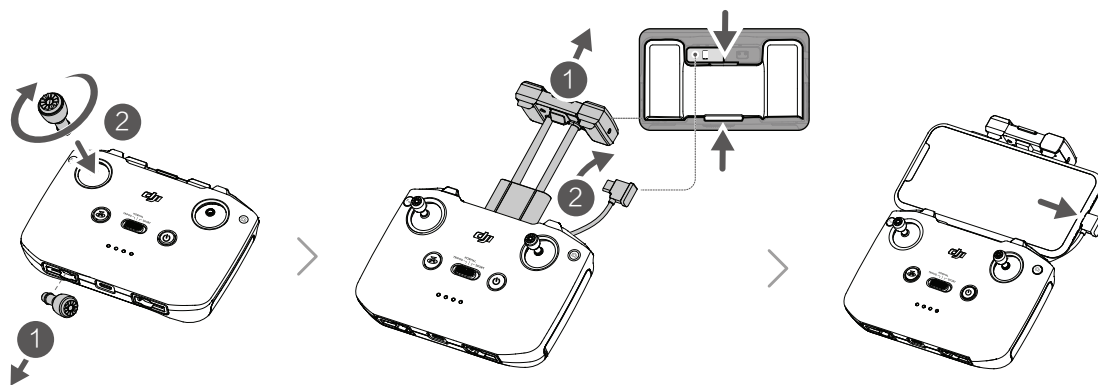

- Ak sa počas používania mobilného zariadenia s Androidom objaví výzva na pripojenie cez USB, vyberte "Iba nabíjanie", inak môže dôjsť k zlyhaniu pripojenia.

Schéma drona

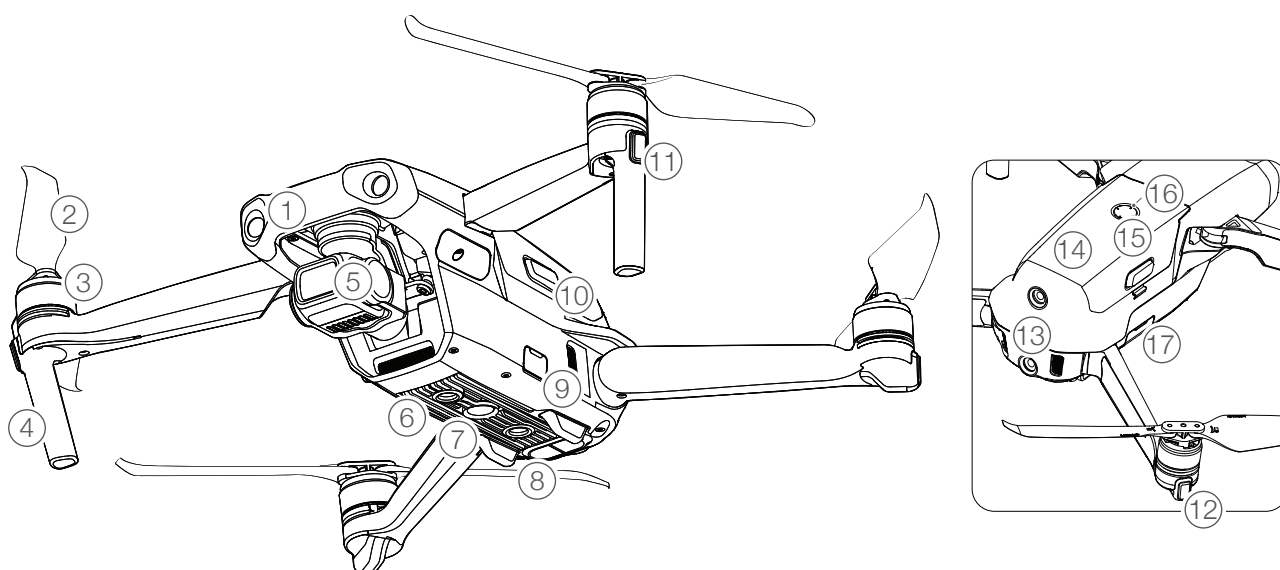

1. Systém predného videnie
2. Vrtuľa
3. Motory
4. Podvozok (Vstavané antény)
5. Gimbal a kamera
6. Systém zvislého videnia
7. Pomocné spodné svetlo
8. Infračervený detekčný systém
9. USB-C port

10. Poistka batérie
11. Predné LED diódy
12. Indikátory stavu Dronte
13. Systém zadného videnia
14. Inteligentné letový akumulátor
15. Tlačidlo napájania
16. LED indikátor stavu batérie
17. Slot pre kartu microSD

Schéma diaľkového ovládača

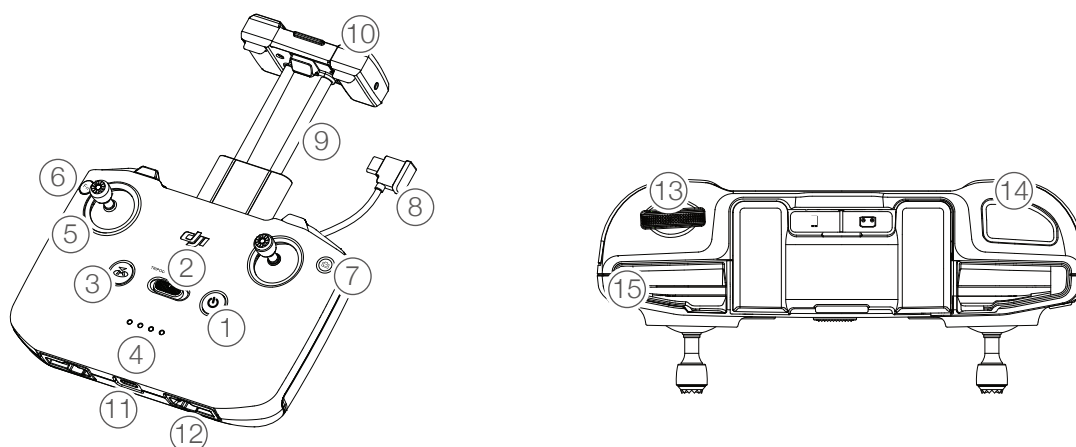

1. **Tlačidlo napájania**
Jedným stlačením skontrolujete aktuálny stav akumulátora. Stlačte raz, potom znovu a podržte pre zapnutie alebo vypnutie diaľkového ovládača.
2. **Prepínač režimu letu**
Prepínanie medzi režimami Šport, Normálna a Statív.

3. **Tlačidlo pre letovú pauzu / návrat do východzieho bodu (RTH)**

Stlačte raz, aby dron zastavil a vznášal sa na mieste (len ak sú k dispozícii systémy GPS alebo Vision). Stlačením a podržaním tlačidla zahájite návrat domov (RTH). Dron sa vráti k naposledy zaznamenanému východiskovému bodu. Opätovným stlačením RTH zrušíte.

-
4. **LED indikátor stavu akumulátora**
Zobrazuje aktuálny stav batérie diaľkového ovládača.
 5. **Ovládacie páčky**
Na ovládanie pohybu drona použijete ovládacie páčky. Režim riadenia letu nastavte v aplikácii DJI Fly. Ovládacie páčky sú odnímateľné a ľahko sa skladujú.
 6. **Prispôsobiteľné tlačidlo**
Jedným stlačením zapnete alebo vypnete pomocné spodné svetlo. Stlačte dvakrát, aby ste gimbal znovu vycentroval alebo ho naklopili nadol (predvolené). Tlačidlo je možné nastaviť v aplikácii DJI Fly.
 7. **Prepínač fotografovanie / video**
Jedným stlačením prepínate medzi režimom fotografie a videá.
 8. **Kábel diaľkového ovládača**
Pre zobrazenie videa pripojte k ovládaču mobilné zariadenia pomocou kábla. Kábel vyberte podľa mobilného zariadenia.
 9. **Držiak mobilného zariadenia**
Slúži k bezpečnému pripojeniu mobilného zariadenia k diaľkovému ovládaču.
 10. **Antény**
Relé ovládanie lietadla a bezdrôtový video signál.
 11. **USB-C port**
Pre nabíjanie a pripojenie diaľkového ovládača k počítaču.
 12. **Slot pre uloženie ovládacích páčok**
Pre uloženie ovládacích páčok.
 13. **Ovládacie koliesko gimbal**
Ovláda náklon kamery.
 14. **Tlačidlo spúšte / nahrávania**
Jedným stlačením nasnímate fotografiu alebo spustíte či zastavíte záznam.
 15. **Slot pre mobilné zariadenia**
Slúži k zabezpečeniu mobilného zariadenia.

Aktivácia Mavic Air 2

Mavic Air 2 vyžaduje pred prvým použitím aktiváciu. Po zapnutí drona a diaľkového ovládača postupujte podľa pokynov na obrazovke a aktivujte Mavic Air 2 pomocou aplikácie DJI Fly. K aktivácii je nutné pripojenie k internetu.

Dron

V tejto časti sú predstavené
ovládač letu, predný, zadný
a zvislý systém videnia
a inteligentný letový akumulátor.

Dron

Mavic Air 2 obsahuje letový ovládač, systém sťahovanie videa, systémy videnia, infračervený detekčný systém, pohonný systém a inteligentný letový akumulátor.

Letové režimy

Mavic Air 2 disponuje tromi letovými režimami + štvrtým, do ktorého sa dron prepne za určitých situácií. Letové režimy je možné prepínať pomocou prepínača letových režimov na diaľkovom ovládači.

Normálny režim: Dron využíva pre lokalizáciu a stabilizáciu GPS, predné, zadné a zvislý systém videnia a infračervený detekčný systém. Ak je signál GPS silný, dron pre stabilizáciu a lokalizáciu využije GPS. Ak je signál GPS slabý a svetelné podmienky dostatočné, dron pre stabilizáciu a lokalizáciu využije systém videnia. Ak sú povolené systémy videnia a svetelné podmienky sú dostatočné, je maximálny uhol letovej výšky 20° a maximálna rýchlosť letu 12 m/s.

Športový režim: V tomto režime dron používa na lokalizáciu GPS a odozva drona je optimalizovaná pre rýchlosť a pohyblivosť, vďaka čomu lepšie reaguje na pohyby ovládacích páčok. Maximálna rýchlosť letu je 19 m/s. Detekcia prekážok je v tomto režime deaktivovaná.

Režim Statív: Tento režim je odvodený od Normálneho režimu. Rýchlosť letu je obmedzená, vďaka čomu je dron pri natáčaní či fotografovaní stabilnejšie.

Dron sa automaticky prepne do režimu Attitude (ATTI), ak sú systémy videnie nedostupné či deaktivované a signál GPS slabý alebo dochádza k rušeniu kompasu. V tomto režime je dron ľahšie ovplyvniteľný okolím. Faktory prostredia, ako je vietor, môžu spôsobiť horizontálny posun stroja, čo môže predstavovať nebezpečenstvo, najmä pri lete v stiesnených priestoroch.



- Predné a zadné systémy videnia sú v režime Sport deaktivované, čo znamená, že dron nemôže automaticky detekovať prekážky.
- Maximálna rýchlosť aj brzdná dráha sa v športovom režime výrazne zvyšujú. Za bezvetrie je vyžadovaná minimálne 30 m brzdná dráha.
- Rýchlosť klesania sa v športovom režime výrazne zvyšuje. Za bezvetrie je vyžadovaná minimálne 10 metrová brzdná dráha.
- Odozva drona sa v režime Sport výrazne zvyšuje, takže aj malý pohyb ovládacou páčkou sa výrazne premietne do dráhy letu. Počas letu si zaistíte dostatočný manévrovací priestor.

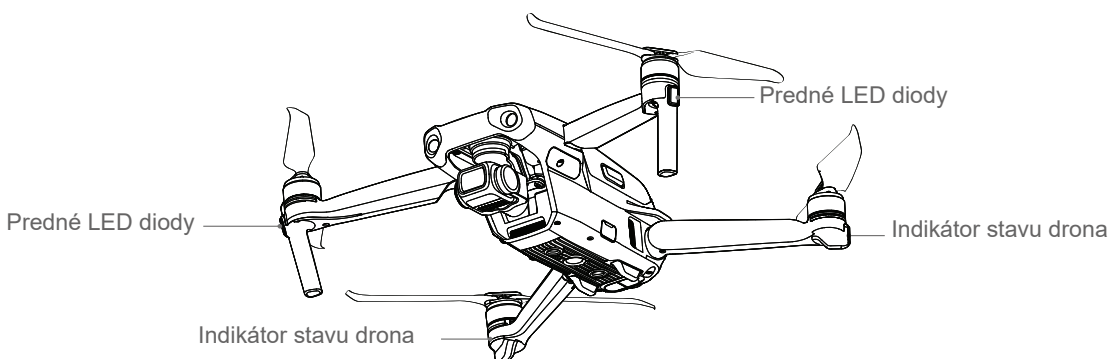

Ukazovatele stavu drona

Mavic Air 2 má predné LED diódy a indikátory stavu drona.





Predné LED diódy zobrazujú orientáciu drona a svieti na červeno, keď je dron zapnutý, čím označujú prednú časť drona. Indikátory stavu drona oznamujú stav systému riadenia letu. V nasledujúcej tabuľke nájdete ďalšie informácie o indikátore stavu drona.

Indikátory stavu drona

	Farba	Akcie	Popis stavu drona
Normálne stavy			
		Striedavé blikanie červeno, zeleno a žltá	Zapínanie a vykonávanie autodiagnózy
	Žltá	Blikne 4krát	Zahrievanie
	Zelená	Pomaly bliká	Let s GPS
	Zelená	Pravidelne 2krát blikne	Let so systémom videnia
	Žltá	Pomaly bliká	Bez GPS a systému videnie
	Zelená	Rýchlo bliká	Brzdenie
Varovné stavy			
	Žltá	Rýchlo bliká	Signál diaľkového ovládača bol stratený
	Červená	Pomaly bliká	Nízky stav batérie
	Červená	Rýchlo bliká	Kriticky nízky stav batérie
	Červená	Bliká	Chyba IMU
	Červená	Svieti	Kritická chyba
	Striedajúce sa červená a žltá	Rýchlo bliká	Nutné vykonať kalibráciu kompasu



Návrat do východzieho bodu

Funkcia návratu do východzieho bodu (RTH) navedie dron na posledný zaznamenaný východiskový bod, ak je signál GPS silný. Existujú tri typy RTH: Chytré RTH, RTH pri nízkom stave batérie a RTH s ochranou proti zlyhaniu. Nasledujúca časť opisuje tieto tri typy RTH podrobnejšie. Ak sa počas letu stratí video signál, zatiaľ čo diaľkový ovládač je stále schopný riadiť pohyby drona, objaví sa výzva na začatie RTH. RTH možno zrušiť.

	GPS	Popis
Východiskový bod		Východiskový bod je prvé miesto, kde dron zachytil silný signál GPS  (biela ikona GPS má aspoň štyri pruhy). Po zaznamenaní polohy východiskového bodu indikátor stavu drona bliká rýchlo zeleno.

Chytré RTH

Ak je signál GPS dostatočný, možno pomocou Chytrého RTH priviesť dron späť do východzieho bodu.

Chytré RTH spustíte buď kliknutím na  v aplikácii DJI Fly alebo stlačením a podržaním tlačidla RTH na diaľkovom ovládači, kým nezaznie zvukový signál. Chytré RTH ukončíte kliknutím na  v aplikácii DJI Fly alebo stlačením tlačidla RTH na diaľkovom ovládači.

Chytré RTH zahŕňa funkcie Priame RTH a Úsporné RTH.

Postup pre Priame RTH:

1. Východiskový bod je zaznamenaný.
2. Je aktivované Chytré RTH.
3.
 - a. Ak je dron vo chvíli začatia RTH viac ako 20 metrov od východiskového bodu, upraví dron svoju pozíciu a vystúpi na nastavenú RTH výšku a letí do východzieho bodu. Ak sa existujúca hladina letu vyššia, než letová výška pre RTH, vráti sa dron do východzieho bodu vo svojej súčasnej výške.
 - b. Ak je dron vo chvíli začatia RTH 5 až 20 metrov od východiskového bodu, upraví dron svoju pozíciu a vráti sa do východzieho bodu vo svojej súčasnej letovej výške.
 - c. Ak je dron vo chvíli začatia RTH menej ako 5 metrov od východiskového bodu, okamžite pristane.
4. Po dosiahnutí východiskového bodu dron pristane a zastaví motory.



- Ak je RTH spustené pomocou aplikácie DJI Fly a dron je viac ako 5 metrov od východiskového bodu, zobrazí sa v aplikácii výzva na výber možnosti pristátia.

Úsporné RTH:

Ak je počas priameho RTH vzdialenosť od východzieho bodu príliš veľká alebo je hladina letu oveľa vyššie, ako je výška východiskového bodu, vstúpi dron do úsporného režimu RTH, aby šetril energiu.

Úsporné RTH sa spustí automaticky. Dron vypočíta najlepšie vzdialenosť a uhol ($16,7^\circ$ horizontálne) a potom letí do východzieho bodu. Keď dron dosiahne 50 metrov nad východiskovým bodom, pristane a zastaví motory.

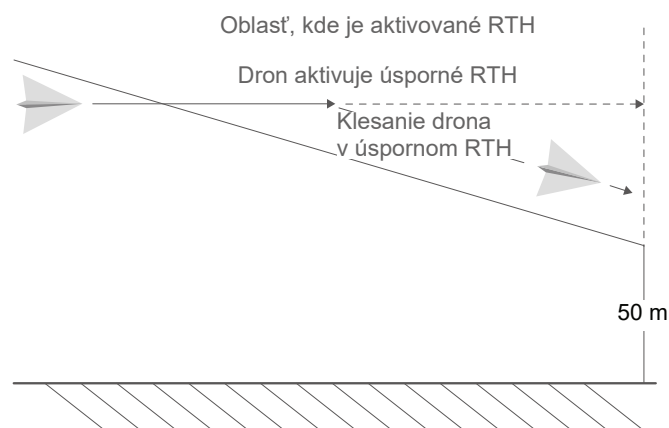

RTH pri nízkej batérii

RTH pri nízkej batérii sa spustí, keď je batéria drona vyčerpaná do tej miery, že môže byť ovplyvnený bezpečný návrat drona. Akonáhle ste k tomu vyzvaní, okamžite aktivujte RTH alebo s dronom pristáňte.

Aplikácia DJI Fly zobrazí pri nízkom stave batérie varovania. Ak počas 10vteřinového odpočtu nevykonáte žiadnu akciu, vráti sa dron automaticky do východzieho bodu.

Užívateľ môže RTH zrušiť stlačením tlačidla RTH / Letová pauza. Ak je RTH zrušené po upozornení na nízky stav batérie, batéria drona nemusí mať dostatok energie pre bezpečné pristátie drona, čo môže viesť k havárii alebo strate drona.

Dron automaticky pristane, ak súčasná úroveň nabitia batérie stačí len na to, aby dron klesol zo svojej existujúcej letovej hladiny. Automatické pristátie nemôže byť zrušené, ale môžete počas neho použiť ovládač k úprave dráhy drona.

RTH s ochranou proti zlyhaniu

Ak dron počas letu stratí signál diaľkového ovládania na viac ako 11 sekúnd, automaticky sa aktivuje RTH s ochranou proti zlyhaniu, za predpokladu, že bol úspešne zaznamenaný východiskový bod a kompas funguje správne. Dron sa vráti o 50 metrov po svojej pôvodnej letovej dráhe a potom aktivuje priame RTH.

Po 50 metroch:

1. Ak je dron menej ako 20 metrov od východiskového bodu, vráti sa do východzieho bodu vo svojej existujúcej letovej hladine.
2. Ak je dron viac ako 20 metrov od východzieho bodu a existujúce letová hladina je vyššie, než prednastavená nadmorská výška RTH, vráti sa do východzieho bodu na existujúcej letovej hladine.
3. Ak je dron viac ako 20 metrov od východzieho bodu a existujúce letová hladina je nižšie, než je prednastavená nadmorská výška RTH, vystúpi dron na prednastavenú výšku RTH a potom sa vráti do východzieho bodu.

Vyhýbanie sa prekážkam počas RTH

Keď dron stúpa:

1. Keď pred sebou dron vycíti prekážku, zabrzdí a letí vzad, kým nedosiahne bezpečnej vzdialenosti. Potom pokračuje v stúpaní.
2. Keď dron vycíti prekážku za sebou, zabrzdí a letia vpred, pokiaľ nedosiahne bezpečnej vzdialenosti. Potom pokračuje v stúpaní.
3. Ak je prekážka detekovaná pod dronom, nedôjde k žiadnej akcii.

Keď dron letí vpred:

1. Keď pred sebou dron vycíti prekážku, zabrzdí a letí vzad, kým nedosiahne bezpečnej vzdialenosti. Stúpa, kým pred sebou nedetekuje žiadnu prekážku, potom vystúpi ešte ďalších 5 metrov. Potom pokračuje v lete vpred.
2. Ak je detekovaná prekážka za dronom, nedôjde k žiadnej akcii.
3. Ak je detekovaná prekážka pod dronom, zabrzdí a stúpa, kým pod sebou nedetekuje žiadnu prekážku. Potom pokračuje v lete vpred.



- Počas RTH nemožno detekovať ani sa vyhýbať prekážkam po jeho stranách, ani nad dronom.
 - Pri stúpaní počas RTH nemôže byť dron ovládaný, s výnimkou pohybov ovládacími páčkami za účelom zrýchlenia či spomalenia.
 - Dron sa nemôže vrátiť do východzieho bodu, ak je signál GPS slabý alebo nedostupný. Ak signál GPS zoslabne alebo zmizne až po spustení RTH, dron sa pred pristátím bude chvíľu vznášať na mieste.
-



- Pred každým letom je dôležité nastaviť vhodnú výšku RTH. Spustíte aplikáciu DJI Fly a nastavíte výšku RTH.
- Dron sa počas RTH s ochranou proti zlyhaniu nemôže vyhnúť prekážkam, ak nie sú k dispozícii predné a zadné systémy videnia.
- Ak je signál diaľkového ovládania normálne, možno počas RTH ovládať výšku a rýchlosť pomocou diaľkového ovládača alebo aplikácie DJI Fly. Orientáciu a smer letu však ovládať nedá. Pokiaľ užívateľ dron zrýchli pomocou ovládača na rýchlosť vyššiu ako 12 metrov/s, nemôže sa dron vyhýbať prekážkam.
- Ak dron počas RTH vletí do GEO zóny, buď začne zostup, kým zónu neopustí alebo sa bude vznášať na mieste.
- Dron sa nemusí vrátiť do východiskového bodu, ak je vietor príliš silný. Lietajte opatrne.

Ochrana pristátie

Ochrana pristátie sa aktivuje počas Chytrého RTH.

1. Počas ochrany pristátie dron automaticky detekuje vhodnú plochu a opatrne pristane.
2. Ak plocha nevyzerá bezpečne pre pristátie, Mavic Air 2 sa bude vznášať na mieste a počká potvrdenie pilota.
3. Ak ochrana pristátie nie je funkčná, zobrazí aplikácia DJI Fly výzvu na pristátie, keď dron klesne pod 0,5 m. Pritiahnite páčku plynu smerom nadol alebo použite posuvník pre automatické pristátie.

Ochrana pristátie sa aktivuje počas RTH pri nízkej batérii a RTH s ochranou proti zlyhaniu. Dron vykoná nasledujúce: Počas RTH pri nízkej batérii a RTH s ochranou proti zlyhaniu sa dron vznáša 2 metre nad zemou a čaká, až pilot potvrdí, že je vhodné pristáť. Pritiahnite na jednu sekundu plynovú páčku alebo použite posuvník pre automatické pristátie. Aktivuje sa ochrana pristátie a dron vykoná vyššie uvedené kroky.



- Systémy videnia sú počas pristátia deaktivované. Pristávajte s dronom opatrne.

Presné pristátie

Dron počas RTH automaticky skenuje terén pod sebou a snažia sa ho porovnať s terénom vo východiskovom bode. Keď sa terén zhoduje s terénom východzieho bodu, dron pristane. V prípade zlyhania porovnaní terénu sa v aplikácii DJI Fly zobrazí výzva.



- Počas presného pristátia sa aktivuje ochrana pristátie.
- Vyhodenie presného pristátia podlieha nasledujúcim podmienkam:
 - a. Východiskový bod musí byť zaznamenaný pri vzlete a nesmie sa počas letu zmeniť, inak dron nebude mať záznamy o podobe teréne východiskového bodu.
 - b. Počas vzletu musí dron 7 metrov stúpať, než sa posunie horizontálne.
 - c. Vzhľad teréne východiskového bodu sa nesmie podstatne zmeniť.
 - d. Terén východzieho bodu musí mať výrazný vzhľad.
 - e. Svetelné podmienky nesmie byť príliš jasné, ani tmavé.
- Počas presného pristátia sú k dispozícii nasledujúce akcie:
 - a. Pre urýchlenie pristátie stlačte páčku plynu smerom nadol.
 - b. Pohybom ovládacích páčok v akomkoľvek smere prerušíte presné pristátie. Po uvoľnení páčok dron klesne nadol.

Systemy videnie a infračervený detekčný systém

Mavic Air 2 je vybavený infračerveným detekčným systémom a predným, zadným a zvislým systémom videnia. Predný, zadný a zvislý systém videnia sa každý pozostáva z dvoch kamier. Infračervený detekčný systém sa skladá z dvoch 3D infračervených modulov.

Zvislý systém videnia a infračervený detekčný systém pomáhajú dronu udržiavať pozíciu, presnejšie sa vznášať vo vzduchu a lietať vo vnútorných priestoroch alebo iných miestach, kde nie je k dispozícii GPS signál.

Na spodnej strane je umiestnené tiež pomocné spodné svetlo, ktoré zlepšuje dohľad zvislého systému videnie pri zlých svetelných podmienkach.

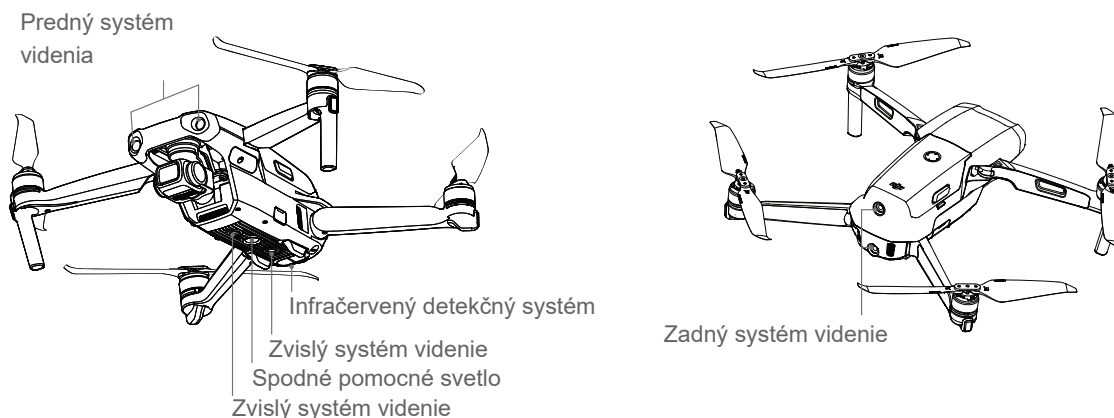

Rozsah detekcie

Predný systém videnie: Rozsah detekcie: 0,35-22 m; uhol pohľadu: 71° (horizontálne), 56° (vertikálne)

Zadný systém videnie: Rozsah detekcie: 0,37-23,6 m; uhol pohľadu: 57° (horizontálne), 44° (vertikálne)

Zvislý systém videnie: pracuje najlepšie, keď je dron vo výške od 0,5 do 30 metrov, a jeho prevádzkový rozsah je 0,5 až 60 metrov.

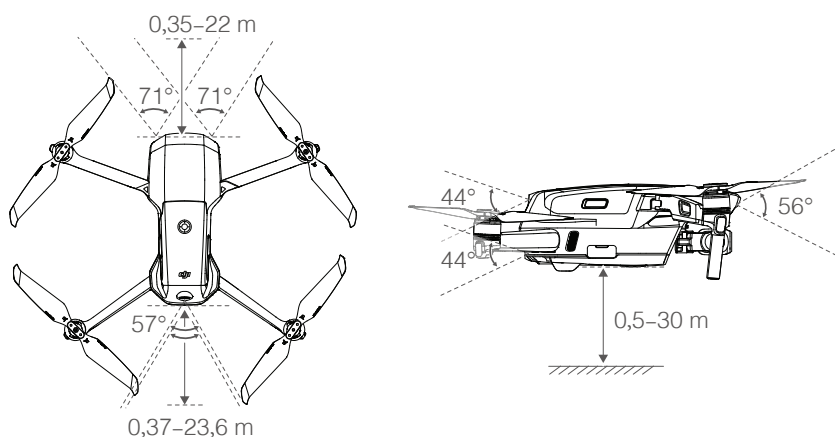

Kalibrácia kamerových systémov

Automatická kalibrácia

Kamery systému videnia sú skalibrované z výroby. Ak je u kamerového systému detekovaná akákoľvek odchýlka, dron automaticky vykoná kalibráciu a v aplikácii DJI Fly sa objaví výzva. Nie je nutná žiadna ďalšia akcia.

Pokročilá kalibrácia

Ak problém pretrváva aj po automatickej kalibrácii, objaví sa v aplikácii výzva na vykonanie pokročilej kalibrácie. Pokročilá kalibrácia musí byť vykonaná s DJI Assistant 2 for Mavic. Postupujte podľa nižšie uvedených krokov a vykonajte kalibráciu kamier predného systému videnie. Potom kroky opakujte aj pre kamery zvyšných systémov videnie.

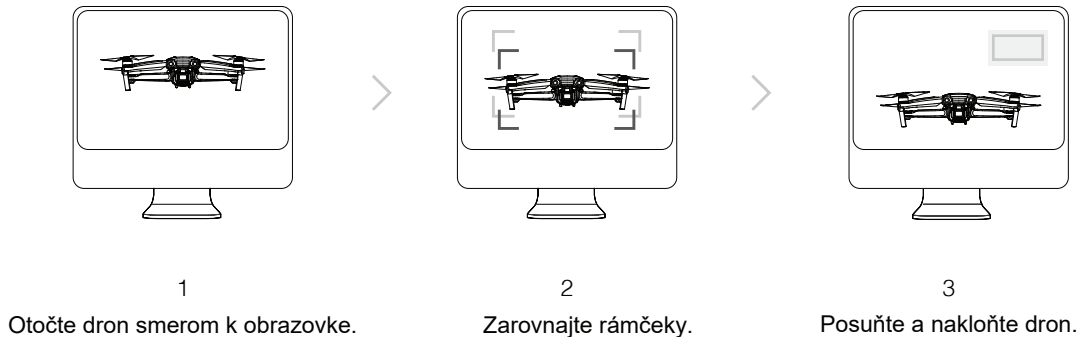

Používanie systému videnie

Pokiaľ nie je GPS k dispozícii a povrch má jasnú textúru a dostatočné osvetlenie, je aktivovaný zvislý systém videnia. Tento systém funguje najlepšie, keď je dron vo výške 0,5 až 30 metrov. Vo výške nad 30 metrov môže byť systém negatívne ovplyvnený, preto je potrebná zvláštna opatrnosť.

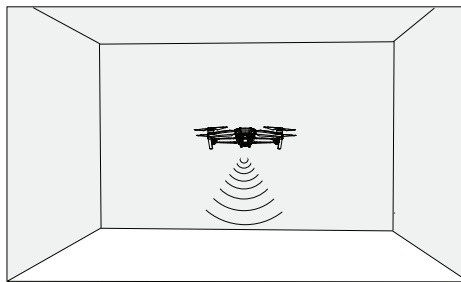

Ak chcete použiť zvislý systém videnia, postupujte nasledovne:

1. Uistite sa, že je dron v režime Normálne alebo Statív. Zapnite dron.
2. Dron sa po vzlete vznáša na mieste. Indikátor stavu drona blikne dvakrát zelene, čo znamená, že zvislý systém videnia funguje.

Ak je dron v režime Normálna alebo Statív a detekcie prekážok je v aplikácii DJI Fly povolená, predné a zadné systémy videnia sa automaticky aktivujú pri zapnutí Drona. Pomocou týchto systémov môže dron aktívne brzdiť, keď detekuje prekážku. Tieto systémy fungujú najlepšie pri dostatočnom osvetlení a s jasne označenými alebo textúrovanými prekážkami.



- Tieto systémy nemôžu správne fungovať nad povrchy, ktoré nemajú jasne odlíšené vzory. Systémy nemôžu fungovať správne v nasledujúcich situáciách. Prevádzkujte dron opatrne.
 - a. Lietanie nad jednofarebnými povrchy (napr. čisto čierne, čisto zelené, čisto biele).
 - b. Lietanie nad vysoko reflexnými povrchmi.
 - c. Lietanie nad vodou alebo priehľadnými povrchy.
 - d. Lietanie nad pohybujúcimi sa povrchy alebo predmety.
 - e. Lietanie v oblastiach s častými alebo dramatickými zmenami osvetlenia.
 - f. Lietanie nad extrémne tmavými (<10 lux) alebo jasnými (> 40,000 lux) povrchy.
 - g. Lietanie nad povrchy, ktoré silne odrážajú alebo absorbujú infračervené vlny (napr. zrkadlá).
 - h. Lietanie nad povrchy bez jasných vzorov alebo textúry.



- i. Lietanie nad povrchy s opakujúcimi sa vzormi alebo textúrami (napr. dlaždicami s rovnakým dizajnom).
 - j. Lietanie nad prekážkami s malými povrchovými plochami (napr. konáre stromov).
- Sensory vždy udržiajte čisté. NIKDY nemanipulujte so senzormi. NEPOUŽÍVAJTE dron v prašnom alebo vlhkom prostredí.
 - Pokiaľ dôjde ku kolízii drona, je vyžadovaná kalibrácia kamery. Ak vás k tomu aplikácia DJI Fly vyzve, vykonajte kalibráciu kamier.
 - NELÉTEJTE v dňoch, kedy prší, je zvýšená úroveň smogu alebo nie je dobrá viditeľnosť.
 - Pred každým vzletom skontrolujte nasledujúce:
 - a. Uistite sa, že na infračervenom detekčnom systéme a na systémoch videnie nie sú žiadne samolepky ani prekážky.
 - b. Ak sa na infračervenom detekčnom systéme a na systémoch videnie vyskytujú nečistoty, prach alebo voda, vyčistite ich jemnou handričkou. Nepoužívajte žiadne čistiace prostriedky obsahujúce alkohol.
 - c. Ak dôjde k poškodeniu skla infračerveného detekčného systému alebo systémov videnie, kontaktujte podporu DJI.
 - NIKDY nezakrývajte infračervený detekčný systém.

Inteligentný letový režim

FocusTrack

FocusTrack zahŕňa Spotlight 2.0, Active Track 3.0 a Point of Interest 3.0.

Spotlight 2.0: V tomto praktickom režime môžete voľne lietať, zatiaľ čo kamera zostáva zameraná na zvolený objekt. Ovládačom pre pohyb do strán (roll) označíte objekt záujmu, ovládačom pre pohyb vpred / vzad (pitch) nastavíte vzdialenosť od objektu, ovládačom plynu (throttle) nastavíte výšku, ovládačom rotácie (pán) nastavíte výrez.

ActiveTrack 3.0: Existujú dva režimy ActiveTrack 3.0. Ovládačom pre pohyb do strán (roll) označíte objekt záujmu, ovládačom pre pohyb vpred / vzad (pitch) nastavíte vzdialenosť od objektu, ovládačom plynu (throttle) nastavíte výšku, ovládačom rotácie (pán) nastavíte výrez.

1. Stopovanie: Dron sleduje objekt z konštantnej vzdialenosti. V režimoch Normálne a Statív je maximálna rýchlosť letu 8 m/s. Upozorňujeme, že pri pohybe vpred a vzad (pitch) dron v tomto móde rozpozná a vyhne sa prekážkam. Pri použití ovládačov pre plyn (throttle) a pohyb vľavo / vpravo (roll) sa dron prekážkam vyhnúť nedokáže. V režime Sport je maximálna rýchlosť 19 m/s a dron nedokáže rozpoznať prekážky.
2. Paralelné: Dron sleduje objekt zo strany, v konštantnom uhle a vzdialenosti. V režimoch Normálne a Statív je maximálna rýchlosť 12 m/s. V režime Sport je maximálna rýchlosť 19 m/s. V režime Paralelné dron nedokáže rozpoznať prekážky.

Point of Interest 3.0 (POI 3.0): Dron krúži okolo objektu v danom polomere a rýchlosti letu. Tento režim podporuje statické aj pohybujúce sa objekty. Ak sa však objekt pohybuje príliš rýchlo, nemusí byť možné ho sledovať.

Použitie FocusTrack

1. Vzlietnite a vznášajte dron aspoň 1 meter (3,3 stopy) nad zemou.

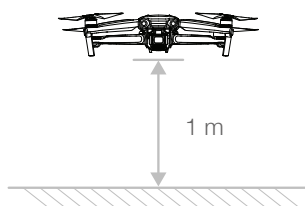

2. Presunutím rámečka okolo objektu v zobrazení kamery aktivujete FocusTrack.

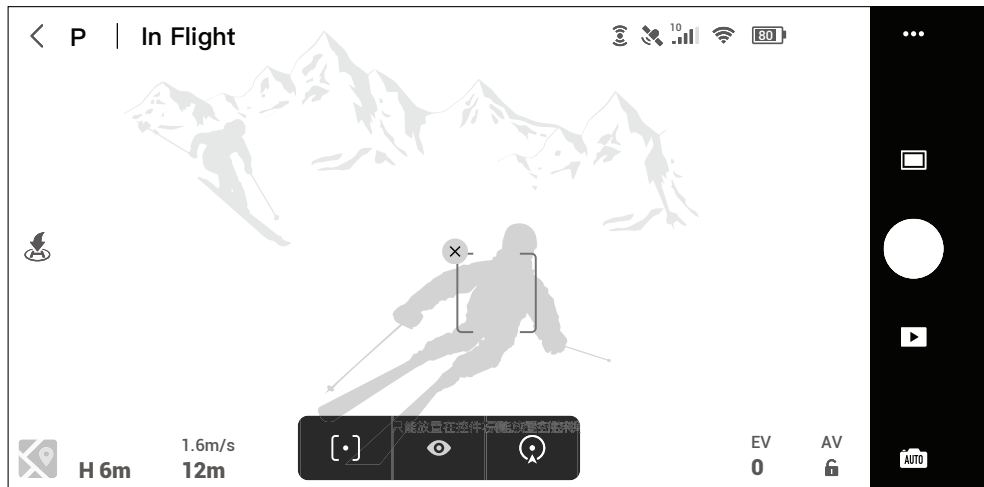

3. FocusTrack bol zahájený. Východiskovým režimom je Spotlight. Kliknite na ikonu pre prepnutie medzi režimami Spotlight, ActiveTrack [•] a POI (📍). Ak je rozpoznané gesto mávanie (mávanie jednou rukou, s laktom vyššie, než je rameno), bude spustený režim ActiveTrack.
4. Kliknutím na tlačidlo spúšte / nahrávania zaobstaráte fotografie alebo zahájite záznam. Prezrite si zábery v režime prehrávania.

Ukončenie FocusTrack

Kliknite na **Stop** v aplikácii DJ Fly alebo raz stlačte tlačidlo letovej pauzy na ovládači.



- NEPOUŽÍVAJTE FocusTrack v oblastiach s ľuďmi, zvieratami, malými alebo jemnými predmetmi (napr. koruny stromov či elektrické vedenie) alebo priehľadnými predmetmi (napr. voda či sklo).
- Dávajte pozor na objekty okolo drona a vyhnite sa kolízii drona s týmito predmetmi pomocou diaľkového ovládača.
- Dron ovládajte ručne. V prípade núdze stlačte tlačidlo letovej pauzy alebo kliknutím na Stop v aplikácii DJI Fly.
- Pri používaní FocusTrack v ktorejkoľvek z týchto situácií buďte mimoriadne ostražití:
 - a. Sledovaný objekt sa nepohybuje v rovine.
 - b. Sledovaný objekt počas pohybu zásadne mení tvar.
 - c. Sledovaný objekt je po dlhú dobu mimo dohľadu.
 - d. Sledovaný objekt sa pohybuje na zasneženom povrchu.
 - e. Sledovaný objekt má podobnú farbu alebo vzor ako okolité prostredie.
 - f. Osvetlenie je extrémne nízke (<300 luxov) alebo vysokej (> 10 000 luxov).
- Pri používaní FocusTrack dodržiavajte miestne zákony a predpisy o ochrane súkromia.
- Odporúča sa sledovať iba vozidlá, člny a osoby (ale nie deti). Pri sledovaní iných predmetov lietajte opatrne.
- Sledovaný objekt môže byť zamenený za iný objekt, ak sa tesne minú.
- Pri použití gestá k aktivácii ActiveTrack bude dron sledovať iba prvého človeka, ktorý gesto predvedie. Vzdialenosť medzi ľuďmi a dronom by mala byť 5 až 10 metrov a náklon drona by nemal presiahnuť 60°.

QuickShots

Režimy snímání QuickShots zahŕňajú režimy Dronie, Rocket, Circle, Helix, Boomerang a Asteroid. Mavic Air 2 nahráva podľa zvoleného režimu snímání a automaticky generuje krátke videá. Video možno prehrávať, upravovať alebo zdieľať na sociálne siete.



Dronie: Dron letí vzad a stúpa, s kamerou upriamená na zvolený objekt.



Rocket: Dron stúpa, s kamerou smerujúcou nadol.



Circle: Dron krúžia okolo objektu.



Helix: Dron stúpa a krúžia okolo objektu.



Boomerang: Dron krúži okolo objektu po oválne trase, stúpa, keď sa vzdďaľuje od východzieho bodu a klesá, keď sa vracia. Východiskový bod tvorí jeden koniec oválu, druhý koniec je na opačnej strane objektu. Pri používaní tohto režimu potrebujete dostatok miesta. Zaistíte polomer minimálne 30 metrov (99 stôp) okolo drona a aspoň 10 metrov (33 stôp) nad dronom.



Asteroid: Dron letí vzad a stúpa, zaobstarajú niekoľko fotografií a potom sa vracia späť do východzieho bodu. Generované video začína panorámou z najvyššieho bodu a potom ukazuje zostup. Pri použití asteroidov sa uistite, že máte k dispozícii dostatok miesta. Zaistíte aspoň 40 metrov (132 stôp) za dronom a 50 metrov (164 stôp) nad dronom.

Použitie QuickShots

1. Vzlietnite a vznášajte sa aspoň 2 metre (6,6 stôp) nad zemou.

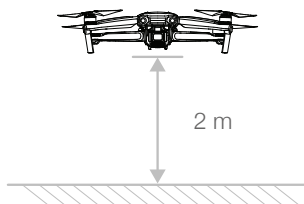

2. V aplikácii DJI Fly kliknite na ikonu režimu snímání, vyberte QuickShots a postupujte podľa pokynov. Uistite sa, že rozumiete spôsobu použitia tohto režimu a že v okolí nie sú žiadne prekážky.

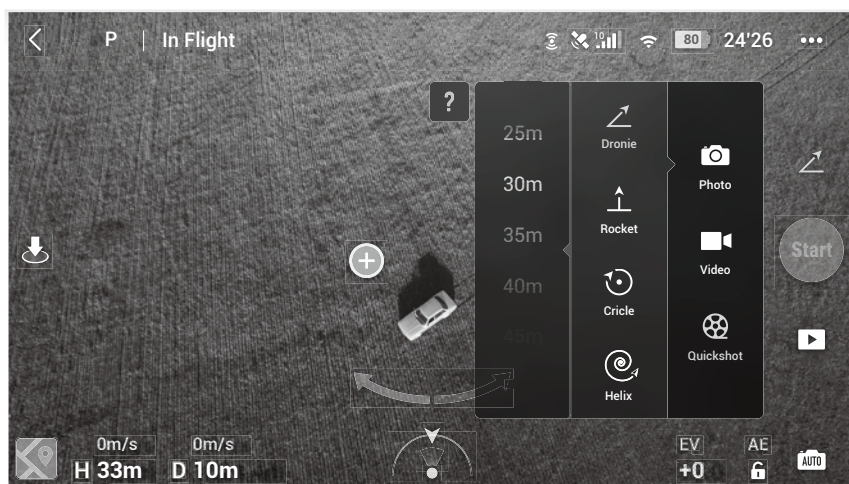

3. Vyberte objekt v zobrazení kamery kliknutím na kruh na objektu alebo pretiahnutím rámčeka okolo objektu. Vyberte režim snímání a kliknutím na Štart spustíte nahrávanie. Funkcia QuickShots bude spustená tiež v prípade, že je detekované gesto mávanie (mávanie jednou rukou, s laktom vyššie, než je rameno). Po ukončení nahrávania sa dron vráti do svojho východiskového bodu.
4. Kliknutím na  otvorte video.

Ukončenie QuickShots

Pre ukončenie QuickShots jedenkrát stlačte letovej pauzy / RTH alebo kliknite na  v aplikácii DJI Fly. Dron sa bude vznášať vo vzduchu.



- QuickShots používajte na miestach bez budov a ďalších prekážok. Uistite sa, že v letovej dráhe drona nie sú ľudia, zvieratá ani ďalšie prekážky. Počas QuickShots je APAS deaktivovaný. Ak dron rozpozná prekážku, zastaví a bude sa vznášať vo vzduchu.
- Dávajte pozor na objekty okolo drona a vyhnite sa kolízii drona s týmito predmetmi pomocou diaľkového ovládača.
- NEPOUŽÍVAJTE QuickShots v žiadnej z týchto situácií:
 - a. Ak je sledovaný objekt dlhšiu dobu blokovaný alebo mimo dohľadu.
 - b. Ak je objekt vzdialený viac ako 50 metrov od drona.
 - c. Ak má sledovaný objekt podobnú farbu či vzor ako okolia.
 - d. Ak je objekt vo vzduchu.
 - e. Ak sa pohybuje objekt rýchlo.
 - f. Ak je osvetlenie príliš nízke (<300 luxov) alebo vysokej (> 10 000 luxov).
- NEPOUŽÍVAJTE QuickShots blízkosti budov alebo na miestach so slabým signálom GPS, inak bude dráha letu nestabilný.
- Pri používaní QuickShots dodržiavajte miestne zákony a predpisy o ochrane súkromia.
- Pri použití gestá k aktivácii QuickShots bude dron sledovať iba prvého človeka, ktorý gesto predvedie. Vzdialenosť medzi ľuďmi a dronom by mala byť 5 až 10 metrov a náklon drona by nemal presiahnuť 60°.

Hyperlapse

Medzi režimami snímání Hyperlapse patrí režimy Free, Circle, Course Lock a Waypoint.

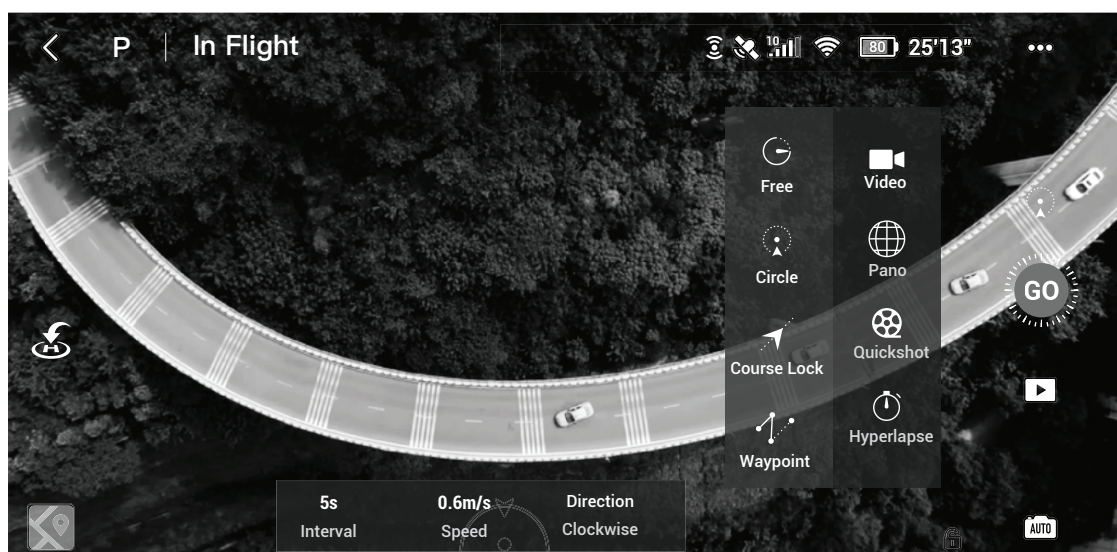

Free

Dron automaticky vyhotovuje fotografie a generuje timelapse video. Tento režim je možné použiť, keď je dron na zemi. Po vzlete môžete pomocou diaľkového ovládania pohybovať dronom a ovládať náklon gimballu. Ak chcete použiť tento režim, postupujte nasledovne:

1. Nastavte interval, dĺžku videa a maximálnu rýchlosť. Na obrazovke sa zobrazí počet fotografií, ktoré budú nadobudnuté, a ako dlho bude snímanie trvať.
2. Začnite snímanie kliknutím na tlačidlo spúšte.

Circle

Course Lock môže byť použitý dvoma spôsobmi. Pri prvom spôsobe je orientácia drona zafixovaná, ale nie je možné zvoliť objekt záujmu. Pri druhom spôsobe je orientácia drona zafixovaná a dron lieta okolo objektu záujmu. Ak chcete použiť Course Lock, postupujte nasledovne:

1. Nastavte interval, dĺžku videa a maximálnu rýchlosť. Na obrazovke sa zobrazí počet fotografií, ktoré budú nadobudnuté, a ako dlho bude snímanie trvať.
2. Nastavte smer letu.
3. Ak je to možné, vyberte objekt záujmu. K úprave výrezu použite ovládač gimballu a ovládač rotácie (pán).
4. Zahajte snímanie kliknutím na tlačidlo spúšte. Pohybom ovládača náklonu (tilt) a pohybu do strán (roll) ovládajte horizontálne rýchlosť letu a pohybujte dronom rovnobežne. Pohybom ovládača plynu kontrolujete zvislú rýchlosť letu.

Waypoints

Dron automaticky vyhotovuje snímky na letovej dráhe o dvoch až piatich trasových bodoch a generuje timelapse video. Dron môže letieť v poradí od bodu 1 do 5 alebo opačne od 5 do 1. Ak chcete použiť Waypoints, postupujte nasledovne:

1. Nastavte požadované trasové body a smerovanie objektívu.
2. Nastavte interval, dĺžku videa a maximálnu rýchlosť. Na obrazovke sa zobrazí počet fotografií, ktoré budú nadobudnuté, a ako dlho bude snímanie trvať.
3. Zahajte snímanie kliknutím na tlačidlo spúšte.

Dron automaticky generuje Timelapse video, ktoré si môžete pozrieť v režime prehrávania. V nastavení kamery si môžete zvoliť, či chcete zábery uložiť vo formáte JPEG alebo RAW, a či zábery uložiť do vstavanej pamäte alebo na kartu microSD.



- Pre optimálny výkon odporúčame používať režim Hyperlapse vo výške viac ako 50 metrov a nastaviť interval na aspoň 2 sekundy.
- Odporúča sa zvoliť si za objekt záujmu statický objekt (napr. výškové budovy, horský terén) v bezpečnej vzdialenosti od drona (ďalej ako 15 metrov). Nevyberajte si objekt, ktorý je príliš blízko drona.
- Ak dron počas Hyperlapse detekuje prekážku, zastaví a bude sa vznášať na mieste.
- Video bude vygenerované len vtedy, ak bolo zadovážené aspoň 25 snímok, čo je počet potrebný na vytvorenie sekundového videa. Video sa vygeneruje, keď je vydaný príkaz cez diaľkové ovládanie alebo ak je režim neočakávane ukončený (napr. pri spustení RTH pri nízkej batérii).

Advanced Pilot Assistance Systems 3.0

Funkcia Advanced Pilot Assistance Systems 3.0 (APAS 3.0) je k dispozícii v režime Normálne. Keď je APAS povolený, dron naďalej reaguje na príkazy užívateľa a plánuje svoju letovú trasu ako s ohľadom na povely z diaľkového ovládania, tak na letové prostredie. APAS uľahčuje vyhýbanie sa prekážkam a získanie plynulejší záberov, pre lepšiu zážitok z lietania.

Pohybujte ovládačom pre pohyb vpred a vzad (pitch). Dron sa vyhne prekážkam tak, že je preletí, Podľa alebo sa im vyhne vpravo či vľavo. Dron bude zároveň reagovať na pohyby ďalších ovládačov.

Keď je APAS povolené, môže byť dron zastavený stlačením tlačidla letovej pauzy alebo poklepaním na Stop v aplikácii DJI Fly. Dron sa bude po dobu 3 sekúnd vznášať na mieste a čakať na ďalšie povely pilota.

Pre povolenie APAS otvorte aplikáciu DJI Fly, vstúpte do System Settings > Safety a povoľte APAS.



- APAS je deaktivovaný, keď používate inteligentný letové režimy a nahrávania vo vysokých rozlíšeniach, ako je 2,7km 48/50/60 fps, 1080p 48/50/60/120/240 fps a 4K 48/50/60 fps.
- APAS je k dispozícii len pri lete vpred a vzad. Pri pohybe do strán je APAS deaktivovaný.
- Uistite sa, že používate APAS, keď sú k dispozícii predné a zadné systémy videnia. Uistite sa, že pozdĺž trasy letu nie sú ľudia, zvieratá, predmety s malými plochami (napr. vetvy stromov) alebo priehľadné predmety (napr. sklo alebo voda).
- Uistite sa, že používate APAS, keď je k dispozícii zvislý systém videnia alebo je signál GPS silný. APAS nemusí fungovať správne, ak sa dron pohybuje nad vodou alebo snehovou pokrývkou.
- Buďte zvlášť opatrní pri lietaní v extrémne tmavých (< 300 luxov) alebo jasných (> 10 000 luxov) prostrediach.
- Venujte pozornosť aplikáciu DJI Fly a uistite sa, že režim APAS pracuje normálne.

Letový zapisovač

Letová dáta, vrátane letovej telemetrie, informácií o stave drona a ďalšie parametre sa automaticky ukladajú do interného letového zapisovača. Dáta sú dostupné cez aplikáciu DJI Assistant for 2 Mavic.

Vrtuľe

Existujú dva typy tichých, rýchlo uvoľňovacích vrtuľou pre Mavic Air 2, ktoré sú navrhnuté pre otáčanie rôznymi smermi. Pomocou bielych značiek zistíte, ktoré vrtuľe majú byť pripevnené ku ktorým motorom. Uistite sa, že k motoru pripájate správnu vrtuľu.

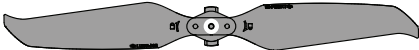
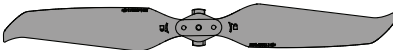
Vrtuľe	Označené	Neoznačené
Ilustrácie		
Pozícia	Pripojte na motory s bielym označením	Pripojte na motory bez označenia

Pripevnenie vrtuľou

Pripevnite označené vrtule k označeným motorom a neoznačené vrtule k neoznačeným motorom. Zatlačte vrtuľu na motor a otáčajte ňou, kým nie je zabezpečená.

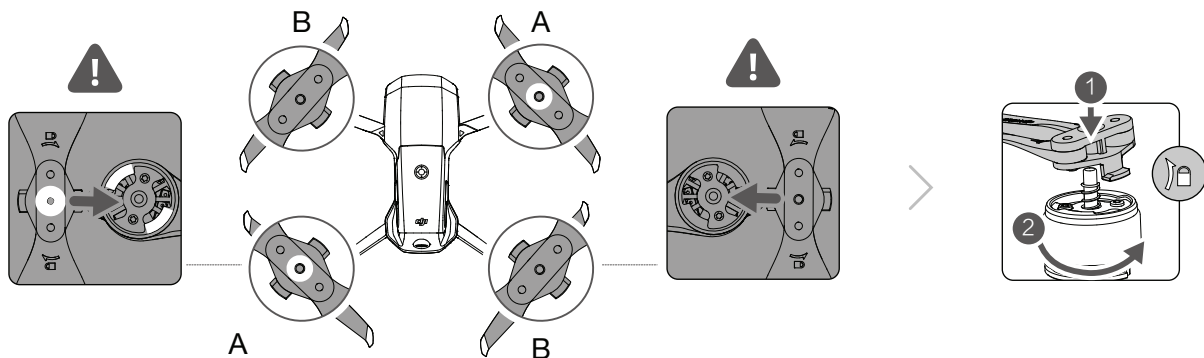

Odstránenie vrtuľou

Zatlačte vrtuľu na motor a otáčajte ňou v smere pre odomknutie.



- Listy vrtúľ sú ostré, zaobchádzajte s nimi opatrne.
- Používajte len originálne vrtule DJI. NEMIEŠAJTE typy vrtuľou.
- V prípade potreby kupujte vrtule samostatne.
- Pred každým letom sa uistite, že sú vrtule bezpečne pripevnené.
- Pred každým letom sa uistite, že sú vrtule v dobrom stave. NEPOUŽÍVAJTE staré, naštiepené alebo zlomené vrtule.
- Držte sa ďalej od rotujúcich vrtuľou a motorov, aby ste predišli zraneniu.
- Počas prepravy alebo skladovania nestláčajte a neohýbajte vrtule.
- Uistite sa, že sú motory bezpečne pripevnené a hladko sa otáčajú. Ak sa motor zasekne a nie je schopný sa voľne otáčať, okamžite s dronom pristaňte.
- NEPOKÚŠAJTE sa upravovať štruktúru motorov.
- NEDOTÝKAJTE sa a nedovoľte, aby sa ruky alebo telo dostalo po lete do styku s motormi drona, pretože by mohli byť horúce.
- NEBLOKUJTE vetracie otvory na motoroch alebo na tele drona.
- Uistite sa, že ESCs znie pri zapnutí normálne.

Inteligentný letový akumulátor

Inteligentný letový akumulátor v Mavic Air 2 je 11,55V batéria s kapacitou 3 500 mAh s funkciou inteligentného nabíjania a vybíjania.

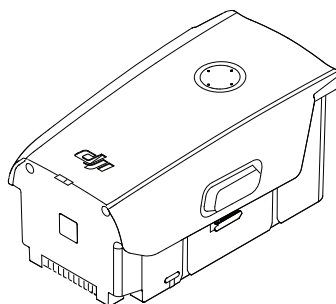

Vlastnosti batérie

1. Indikátor úrovne nabitia batérie: LED indikátory zobrazujú aktuálnu úroveň nabitia batérie.
2. Funkcia automatického vybíjania: Aby sa zabránilo nafukovanie batérie, batérie sa automaticky vybije na 96 % kapacity, ak sa jeden deň nepoužíva a automaticky sa vybije na 60 % kapacity, ak sa nepoužíva päť dní v kuse. Počas vybíjania je normálne, že z batérie vychádza mierne teplo.
3. Vyvážené nabíjania: Počas nabíjania sa napätie batériových článkov automaticky vyvažuje.
4. Ochrana pred prebitím: Batéria sa po plnom nabití odpojí.
5. Detekcia teploty: Batéria sa po plnom nabití odpojí.
6. Nadprúdová ochrana: Batéria sa odpojí, ak je detekovaný nadmerný prúd.
7. Ochrana pred vybitím: Vybíjanie sa automaticky zastaví, aby sa zabránilo prílišnému vybitiu, keď sa batéria nepoužíva. Ochrana pred vybitím nie je aktivovaná, keď sa batéria používa.
8. Ochrana proti skratu: Ak je detekovaný skrat, nabíjanie sa automaticky preruší.
9. Ochrana pred poškodením článkov batérie: Aplikácia DJI Fly zobrazuje varovanie, keď detekuje poškodený článok batérie.
10. Režim dlhodobého spánku: Pre úsporu energie sa batérie po 20 minútach nečinnosti odpojí. Ak je úroveň nabitia batérie nižšia ako 5 %, batérie vstúpi po šiestich hodinách nečinnosti do režimu hibernácie, aby sa predišlo prílišnému vybitiu. V režime hibernácie nesvieti indikátory nabitia batérie. Pre prebudenie z režimu hibernácie batériu nabite.
11. Komunikácia: Informácie o napätí, kapacite a prúde batérie sú prenášané do drona.



- Pred použitím si prečítajte pokyny o odmietnutí zodpovednosti a bezpečnostné pokyny Mavic Air 2 a nálepku na batérii. Užívatelia nesú plnú zodpovednosť za všetky činnosti a použitia.

Používanie batérie

Kontrola úrovne nabitia batérie

Jedným stlačením tlačidla napájania skontrolujte stav batérie.

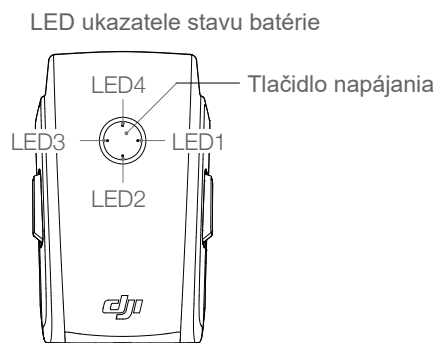

LED ukazovatele stavu batérie

○: LED svieti ☀: LED bliká ○: LED nesvieti

LED1	LED2	LED3	LED4	Úroveň nabitia batérie
○	○	○	○	Úroveň batérie ≥ 88 %
○	○	○	☀	75 % ≤ Úroveň batérie < 88 %
○	○	○	○	63 % ≤ Úroveň batérie < 75 %
○	○	☀	○	50 % ≤ Úroveň batérie < 63 %
○	○	○	○	38 % ≤ Úroveň batérie < 50 %
○	☀	○	○	25 % ≤ Úroveň batérie < 38 %
○	○	○	○	13 % ≤ Úroveň batérie < 25 %
☀	○	○	○	0 % ≤ Úroveň batérie < 13 %

Zapnutie / Vypnutie

Stlačte raz, potom znova a podržte 2 sekundy pre zapnutie alebo vypnutie batérie. Keď je dron zapnutý, LED ukazovatele stavu batérie zobrazujú stav nabitia batérie.

Upozornenie na nízku teplotu

1. Kapacita batérie je výrazne znížená, ak lietate v prostredí s nízkou teplotou -10 až 5°C (14 až 41°F). Odporúča sa nechať dron chvíľu vznášať na mieste, aby sa zahriala batéria. Uistite sa, že ste pred vzletom plne nabili batériu.
2. Batérie sa nesmie používať pri extrémne nízkych teplotách, nižších ako -10°C (14°F).
3. Pri používaní pri nízkych teplotách pristaňte hneď, ako sa v aplikácii DJI Fly zobrazí upozornenie na nízky stav batérie.
4. Aby ste zaistili optimálny výkon batérie, udržujte jej teplotu nad 20°C (68°F).
5. Znížená kapacita batérie v prostredí s nízkou teplotou znižuje odolnosť drona proti nárazom vetra. Lietajte opatrne.
6. Vo vysokej nadmorskej výške lietajte opatrne.

Nabíjanie batérie

Inteligentné letový akumulátor plne nabite pred každým letom pomocou priloženej DJI nabíjačky.

1. Pripojte napájací adaptér k zdroju striedavého prúdu (100-240 V, 50/60 Hz)
2. Pripojte vypnutý akumulátor k sieťovému adaptéru pomocou napájacieho kábla batérie.
3. LED diódy stavu batérie zobrazujú aktuálny stav batérie počas nabíjania.
4. Akumulátor je plne nabitý, keď všetky LED diódy zhasnú. Keď je batéria plne nabitá, odpojte nabíjačku.

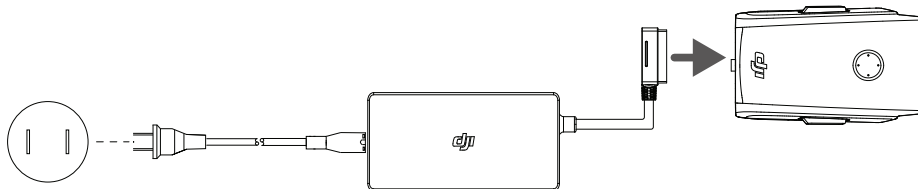

- **NENABÍJAJTE** batériu okamžite po lete, pretože teplota môže byť príliš vysoká. Pred nabíjaním počkajte, až batérie vychladne na izbovú teplotu.
- Nabíjačka prestane batériu nabíjať, ak teplota článkov batérie nebude v prevádzkovom rozsahu 5 až 40°C (41 až 104°F). Ideálna teplota pre nabíjanie je 22 až 28°C (71,6 až 82,4°F).
- Battery Charging Hub (nie je súčasťou balenia) môže zároveň nabíjať až 3 batérie. Pre viac informácií navštívte oficiálne online obchod DJI.
- Batériu plne nabite aspoň raz za tri mesiace, aby ste zachovali jej zdravie.
- Spoločnosť DJI nenesie žiadnu zodpovednosť za škody spôsobené nabíjačkami tretích strán.



- Odporúča sa vybiť Inteligentné letový akumulátor na 30 % alebo menej. To je možné napríklad lietaním drona vo vonkajších priestoroch, kým nezostáva menej ako 30 % batérie.
-

Nižšie uvedená tabuľka ukazuje úroveň nabitia batérie počas nabíjania.

LED1	LED2	LED3	LED4	Úroveň nabitia batérie
☀	☀	○	○	0 % < Úroveň nabitia batérie ≤ 50 %
☀	☀	☀	○	50 % < Úroveň nabitia batérie ≤ 75 %
☀	☀	☀	☀	75 % < Úroveň nabitia batérie < 100 %
○	○	○	○	Plne nabité

Mechanizmy ochrany batérie

LED diódy stavu batérie môžu zobrazovať indikáciu ochrany batérie spustené abnormálnymi podmienkami nabíjania.

Mechanizmy ochrany batérie					
LED1	LED2	LED3	LED4	Vzor blikania	Status
○	☀	○	○	LED2 bliká dvakrát za sekundu	Detekcia nadprúdu
○	☀	○	○	LED2 bliká trikrát za sekundu	Detekcia skratu
○	○	☀	○	LED3 bliká dvakrát za sekundu	Detekcia prebitia
○	○	☀	○	LED3 bliká trikrát za sekundu	Detekcia prepätia nabíjačky
○	○	○	☀	LED4 bliká dvakrát za sekundu	Teplota nabíjania je príliš nízka
○	○	○	☀	LED4 bliká trikrát za sekundu	Teplota nabíjania je príliš vysoká

Ak sa aktivujú ochranné mechanizmy, je pre ďalší nabíjanie nutné batériu odpojiť a znovu pripojiť k nabíjačke. Ak je nabíjacia teplota príliš vysoká alebo nízka, počkajte, až sa vráti do normálu. Batérie sa potom začne automaticky znova nabíjať, bez toho aby ste ju museli odpájať a znovu zapájať do nabíjačky.

Vkladanie inteligentného letového akumulátora

Vložte inteligentný letový akumulátor do drona do priestoru pre batérie. Uistite sa, že je bezpečne nainštalovaný a že sú západky na svojom mieste.

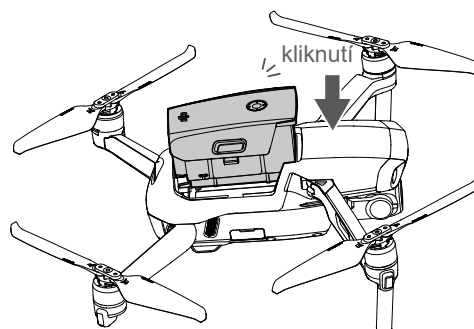

Vybratie inteligentného letového akumulátora

Ak chcete akumulátor vybrať, stlačte západky na stranách akumulátora.



- NEODPÁJAJTE batériu, keď sa dron zapína.
- Uistite sa, že je batéria pevne nainštalovaná.

Gimbal a kamera

Profil gimbal

Trojosový gimbal Mavic Air 2 poskytuje stabilizáciu kamery a umožní vám zachytiť čisté a stabilné obrázky a videá. Rozsah otáčania je -80° až $+80^{\circ}$ a rozsah náklonu -90° až $+24^{\circ}$. Predvolené rozsah náklonu je -90° až 0° , s možnosťou rozšírenia na -90° až $+24^{\circ}$ povolením funkcie "Allow Upward Gimbal Rotation" v aplikácii DJI Fly.

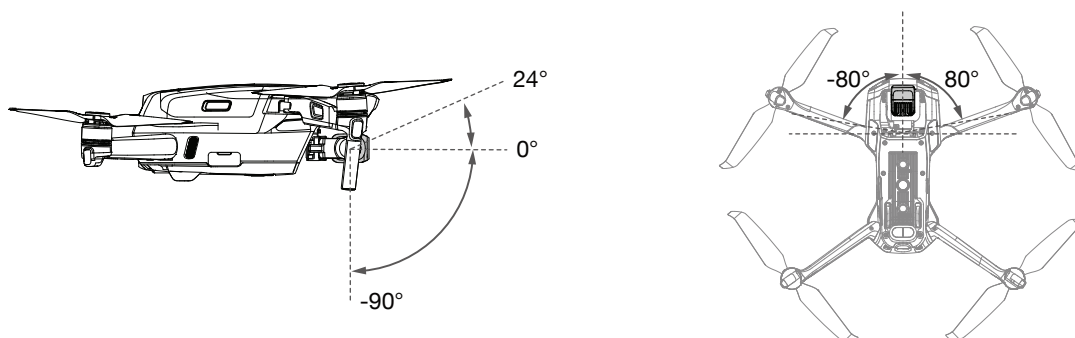

Pomocou ovládacieho kolieska na diaľkovom ovládači ovládajte náklon kamery. Alternatívne vstúpte do režimu zobrazenia kamery v aplikácii DJI Fly. Stlačte obrazovku, kým sa neobjaví lišta pre nastavenie. Ťahaním hore a dole ovládajte náklon kamery, ťahaním doprava a doľava ovládajte pohyb kamery.

Prevádzkové režimy gimbal

K dispozícii sú dva režimy gimbal. Prepínajte medzi nimi v aplikácii DJI Fly.

Režim sledovania: Uhol medzi orientáciou gimbal a prednou stranou drona zostáva konštantná.

Režim FPV: Gimbal sa synchronizuje s pohybom drona a poskytuje tak zážitok z lietania z pohľadu prvej osoby.



- Keď je dron zapnutý, nedotýkajte sa ani neklikajte na gimbal. Ak chcete gimbal chrániť počas vzletu, štartujte z otvoreného, rovného povrchu.
- Presné prvky v gimbal môžu byť pri zrážke alebo náraze poškodené, čo môže zapríčiniť abnormality v jeho správaní.
- Zabráňte prachu alebo piesku, aby sa dostal ku gimbal, najmä do jeho motora.
- Motor gimbal môže v nasledujúcich situáciách vstúpiť do ochranného režimu:
 - Dron je na nerovnom povrchu alebo je gimbal zablokovaný.
 - Na gimbal je vyvíjaná nadmerná vonkajšia sila, napríklad počas kolízie.
- NEVYVÍJAJTE vonkajšie silu na gimbal potom, čo bol gimbal zapnutý. NEPRIPÁJAJTE ku gimbal žiadnu dodatočnú záťaž, mohlo by to spôsobiť abnormality v správaní gimbal alebo trvalé poškodenie jeho motora.
- Uistite sa, že ste pred použitím vybrali poistku gimbal. Nezabudnite poistku vrátiť späť na miesto, ak dron nepoužívate.
- Lietaním v hmle alebo v mračnách môže spôsobiť navlhnutia gimbal, čo môže viesť k dočasnému zlyhaniu. Po vyschnutí začne opäť plne fungovať.

Profil kamery

Mavic Air 2 využíva 1/2" CMOS senzor kamery, ktorý vie nahrávať video v rozlíšení až 4K 60 fps, snímať fotografie v rozlíšení 48 Mpx a podporuje fotografické režimy ako Single, Burst, AEB, Timed Shot, Panorama a Slow Motion. Svetelnosť kamery je $f/2,8$ a zaostrí od 1 metra do nekonečna.



- Uistite sa, že je kamera používaná a skladovaná pri vhodnej vlhkosti a teplote.
 - Na čistenie objektívu používajte čistič na šošovky, aby nedošlo k jeho poškodeniu.
 - NEBLOKUJTE ventilačné otvory na kamere, pretože produkované teplo môže poškodiť kameru a zraniť užívateľa.
-

Ukladanie fotografií a videí

Mavic Air 2 podporuje použitie microSD kariet pre ukladanie vašich fotografií a videí. Je vyžadovaná karta microSD s hodnotením UHS-I Speed Grade 3 z dôvodu vysokých rýchlostí čítania a zápisu nevyhnutných pre videá s vysokým rozlíšením. Ďalšie informácie o odporúčaných microSD kartách nájdete v špecifikáciách.



- Nevyberajte microSD kartu z drona, keď je dron zapnutý. Môže dôjsť k poškodeniu karty microSD.
 - Aby bola zaistená stabilita systému, jednotlivé videá sú obmedzená na 30 minút.
 - Pred použitím skontrolujte nastavenia kamery, aby ste sa uistili, že je nakonfigurované podľa vašich potrieb.
 - Pred dôležitým natáčaním či fotografovaním skúste zaobstarať niekoľko záberov, aby ste sa uistili, že kamera funguje správne.
 - Fotografie ani videá nemožno z drona prenášať ani kopírovať, ak je dron vypnutý.
 - Uistite sa, že ste dron vypli správne, inak sa nastavenie kamery nemusí uložiť a môže dôjsť k poškodeniu nasnímaných videí. Spoločnosť DJI nenesie zodpovednosť za akékoľvek zlyhanie záznamu videa či fotografií, ku ktorým zánamu malo dôjsť alebo došlo, a vďaka ktorému sa záznam vytvoril spôsobom, ktorý bráni strojovému čítaniu záznamu.
-

Dial'kové ovládanie

Táto časť popisuje funkcie dial'kového ovládania a obsahuje informácie pre ovládanie drona a kamery.

Dial'kové ovládanie

Profil dial'kového ovládania

V dial'kovom ovládači je zabudovaná technológia dial'kového prenosu DJI OcuSync 2.0, ktorá nešíri maximálny dosah prenosu 10 km (6 míľ) a prenáša video z drona do vášho mobilného zariadenia v rozlíšení až 1080p. Plynule ovládajte dron aj kameru pomocou tlačidiel, odnímateľné ovládacie páčky uľahčujú skladovanie a prenášanie ovládače.

V otvorenej krajine bez elektromagnetického rušenia prenáša technológia OcuSync 2.0 plynulo video v rozlíšení až 1080p, bez ohľadu na zmeny letovej výšky. Dial'kový ovládač pracuje na frekvenciách 2,4 GHz a 5,8 GHz, pričom automaticky volí ten najvhodnejší prenosový kanál.

OcuSync 2.0 znižuje latenciu obrazu na 120 až 130 ms, a to vďaka zlepšeniu výkonu kamery pomocou algoritmu dekódovania videa a bezdrôtového spojenia.

Vstavaná batéria má kapacitu 5 200 mAh a maximálnu dobu prevádzky 6 hodín. Ovládač je schopný nabíjať pripojené mobilné zariadenie nabíjací silou 500 mA pri 5 V. Ovládač automaticky nabíja zariadenia so systémom Android. Pri zariadeniach s iOS sa najprv uistite, že je v aplikácii DJI Fly nabíjania povolené. Nabíjanie zariadenia iOS je predvolene vypnuté a musí byť povolené pri každom spustení.



- Verzia súlade: Dial'kový ovládač vyhovuje miestnym predpisom.
- Režimy ovládania: Režim ovládania určuje funkcie každej páčky a jej pohybov.
- K dispozícii sú tri predprogramované režimy (Režim 1, Režim 2, Režim 3). V aplikácii DJI Fly možno konfigurovať vlastné režimy. Východiskovým režimom je Režim 2.

Použitie dial'kového ovládača

Zapínanie / vypínanie

Jedným stlačením skontrolujete aktuálny stav akumulátora. Stlačte raz, potom znovu a podržte pre zapnutie alebo vypnutie dial'kového ovládača. Ak je stav batérie príliš nízky, pred použitím ovládač nabite.

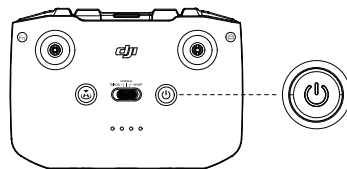

Nabíjanie batérie

Pomocou kábla USB-C pripojte nabíjačku k portu USB-C na dial'kovom ovládači. Plné nabitie dial'kového ovládača trvá približne štyri hodiny.

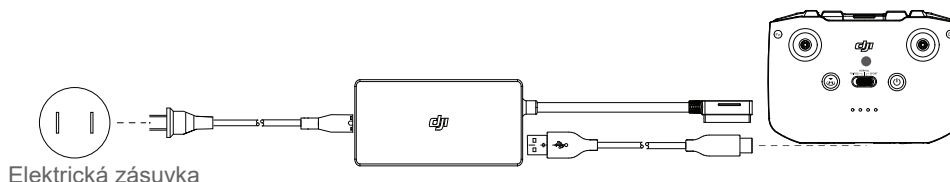

Ovládanie gimbalu a kamery

1. Tlačidlo nahrávania / spúšť: Raz stlačte pre zahájenie/zastavenie nahrávania alebo zhotovenia fotografie.
2. Prepínač foto/video: Jedným stlačením prepnete medzi režimom videa a fotografie.
3. Ovládanie gimbalu: pre ovládanie náklonu gimbalu.

Ovládanie gimbalu

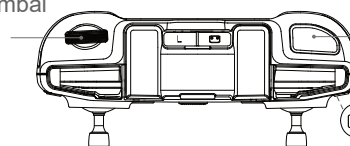

Tlačidlo nahrávania/Spúšť

Prepínač foto/video

Ovládanie drona

Ovládacie páčky kontrolujú orientáciu drona (pán), pohyb vpred / vzad (pitch), výšku / plyn (throttle) a pohyb vľavo / vpravo (roll). Režim ovládania určuje funkcie každej páčky a jej pohybov. K dispozícii sú tri predprogramované režimy (Režim 1, Režim 2, Režim 3). V aplikácii DJI Fly možno konfigurovať vlastné režimy. Východiskovým režimom je Režim 2.

Režim 1

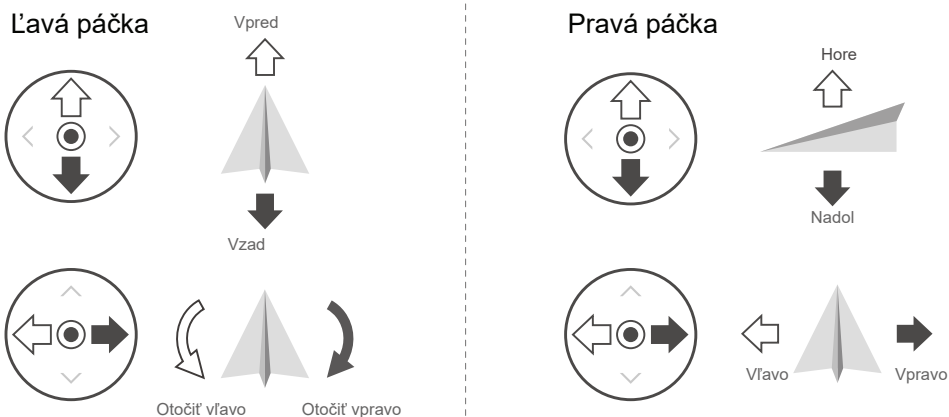

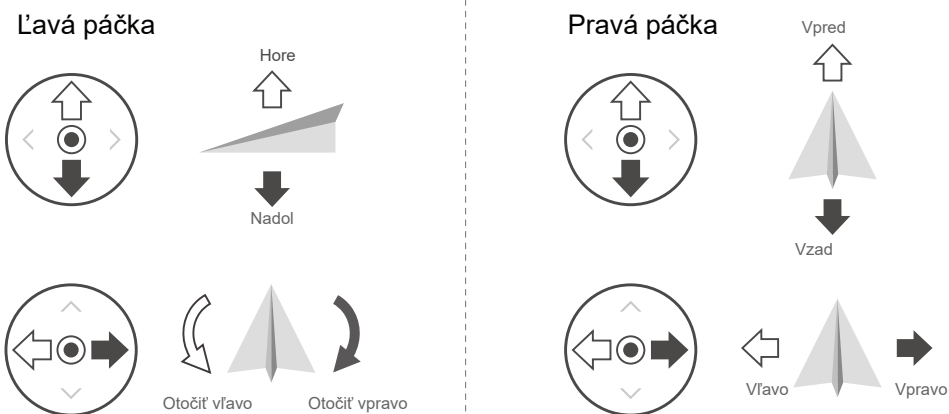

Režim 2

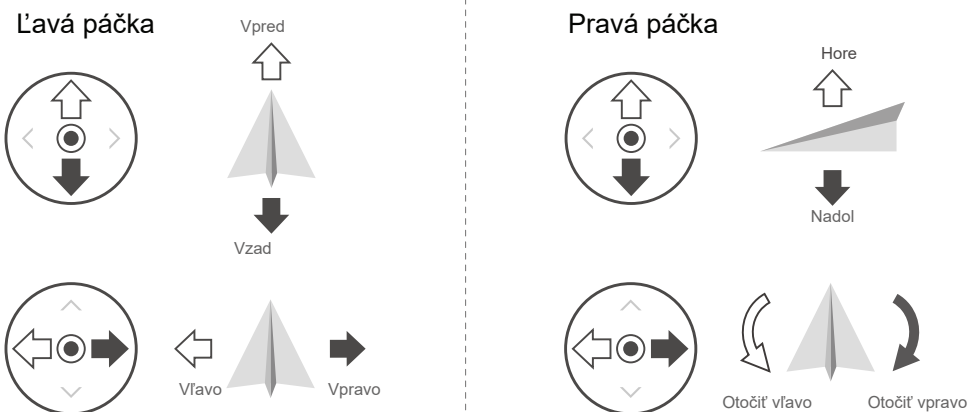

Režim 3

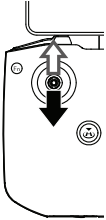
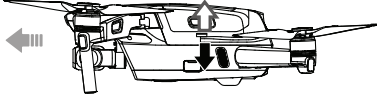
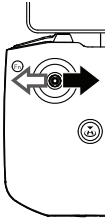
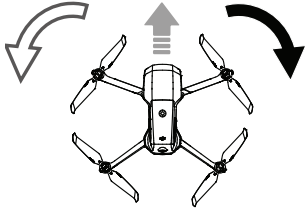
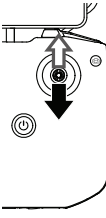
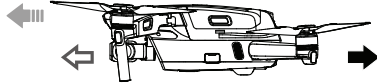
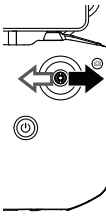

Diaľkové ovládanie (Režim 2)	Dron (← označuje prednú časť)	Poznámky
		<p>Pohybom ľavej páčky nahor alebo nadol zmeníte výšku drona. Zatlačením páčky nahor dron vzlietne, pohybom dole klesne. Čím viac je páčka tlačaná od stredovej pozície, tým rýchlejšie dron mení výšku. Pohybujte páčkou jemne, aby ste zabránili náhlejšej a neočakávanej zmene letovej výšky.</p>
		<p>Pohybom ľavej páčky vľavo alebo vpravo ovládajte orientáciu drona. Posunom páčky vľavo otočíte drona proti smeru hodinových ručičiek, vpravo v smere hodinových ručičiek. Čím viac je páčka tlačaná od stredovej pozície, tým rýchlejšie sa dron otáča.</p>
		<p>Posunom pravej páčky hore a dole pohybujete dronom vpred a vzad. Posuňte páčku hore a dron poletí vpred, pri pohybe nadol poletí vzad. Čím viac je páčka tlačaná od stredovej pozície, tým rýchlejšie sa dron pohybuje.</p>
		<p>Posunom pravej páčky do strán pohybujete dronom vľavo a vpravo. Posunom páčky doľava poletí vľavo, posunom doprava vpravo. Čím viac je páčka tlačaná od stredovej pozície, tým rýchlejšie sa dron pohybuje.</p>

Prepínač režimu letu

Posunom prepínača vyberte požadovaný režim.

Pozícia	Letový režim
Sport	Športový režim
Normal	Normálny režim
Tripod	Režim Statív

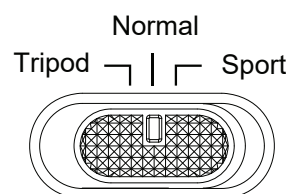

Tlačidlo letovej pauzy/RTH

Stlačte raz, aby sa dron zastavil a vznášal sa na mieste. Ak dron vykonáva QuickShots, RTH alebo automatické pristátie, jedným stlačením dôjde k prerušeniu procedúry a až potom na zastavenie.

Spustenie návratu do východzieho bodu: Stlačte a podržte tlačidlo RTH, kým ovládač zapínaním neoznami začatie RTH. Opätovným stlačením tohto tlačidla RTH zrušíte a opäť získate kontrolu nad dronom. Viac informácií získate v časti Návrat do východzieho bodu.

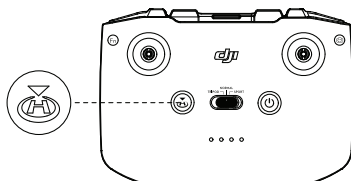

Prispôsobiteľné tlačidlo

Na prispôbenie tohto tlačidla použijete aplikáciu DJI Fly, prejdite do Systémového nastavenia (System Settings) a zvolíte Ovládanie (Control). Medzi možné funkcie patrí centrovania gimbal, vypínanie/zapínanie pomocného LED svetla a prepínanie mapy a živého náhľadu.

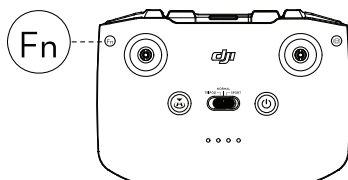

Výstrahy diaľkového ovládania

Diaľkové ovládanie vydáva zvukovú výstrahu počas RTH alebo pri nízkej úrovni nabitia batérie (6 až 10 %). Upozornenie na nízky stav batérie môže byť prerušené stlačením tlačidla napájania. Upozornenie na kriticky nízky stav batérie (menej ako 5 %) však prerušené byť nemôže ..

Optimálna prenosová zóna

Signál medzi dronom a diaľkovým ovládaním je najspoľahlivejší, ak sú antény voči dronu umiestnené tak, ako je znázornené na obrázku nižšie.

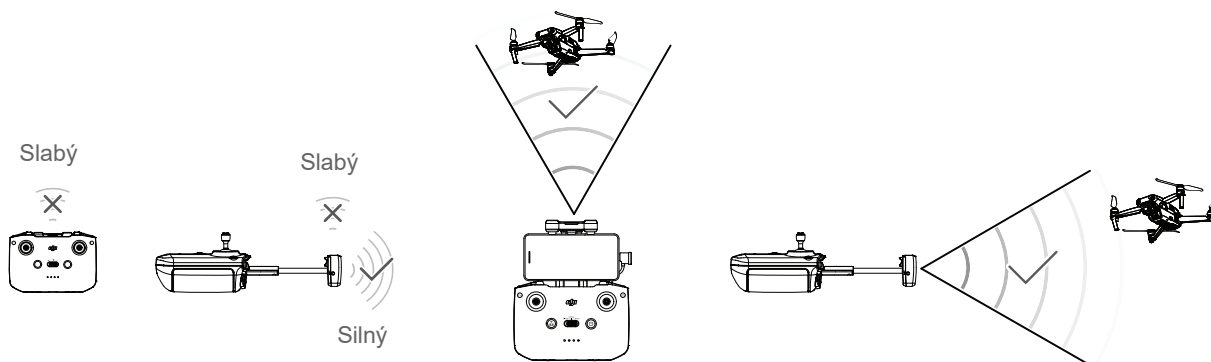

Optimálna prenosová zóna

Prepojenie diaľkového ovládača

Diaľkové ovládanie je pred doručením prepojené s dronom. Nové prepojenie je nutné iba pri prvom použití nového ovládača. Ak chcete prepojiť nový diaľkový ovládač, postupujte nasledovne:

1. Zapnite diaľkové ovládanie a dron.
2. Spustíte aplikáciu DJI Fly.
3. V režime zobrazenia kamery stlačte ●●● a zvolíte Ovládanie (Control) a Pripojenie k dronu (Connect to Aircraft)
4. Stlačte a podržte vypínač drona dlhšie, ako 4 sekundy. Dron raz zapípa, čo znamená, že je pripravený na prepojenie. Dron pípne dvakrát, čo znamená, že prepojenie bolo úspešné. LED diódy ukazovatele stavu batérie na ovládači budú trvale svietiť.



- Uistite sa, že je diaľkové ovládanie počas prepájania menej ako 0,5 metra od drona.
- Diaľkové ovládanie sa automaticky odpojí od drona, ak je k rovnakému dronu pripojený nový ovládač.



- Pred každým letom ovládač plne nabite. Ovládač vydá zvukovú výstrahu, ak je úroveň nabitia batérie nízka.
 - Ak je ovládač zapnutý a päť minút sa nepoužíva, vydá zvukovú výstrahu. Po šiestich minútach sa dron automaticky vypne. Pohybom akéhokoľvek páčky či stlačením akéhokoľvek tlačidla výstrahu zrušíte.
 - Upravte držiak mobilného zariadenia tak, aby v ňom bolo mobilné zariadenie bezpečne upevnené.
 - Aby ste udržali batériu zdravú, aspoň raz za tri mesiace ju plne nabite.
-

Aplikácia DJI Fly

Táto časť predstavuje hlavné funkcie aplikácie DJI Fly.

Aplikácia DJI Fly

Domovská stránka

Otvorte aplikáciu DJI Fly a vstúpte na domovskú obrazovku.

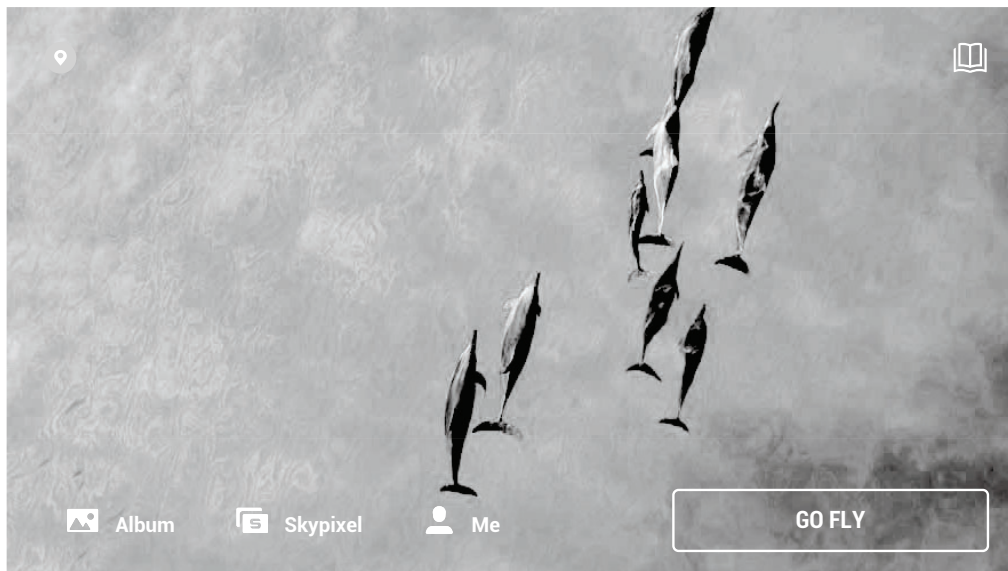

Akadémia

Kliknutím na ikonu v pravom hornom rohu prejdete do Akadémie. Tu si môžete prejsť výukové programy, tipy pre let, letovú bezpečnosť a návody.

Album

Umožňuje prehliadať galériu obrázkov aplikácie DJI Fly a vášho telefónu. Položka Vytvořit (Create) obsahuje Šablóny a režim Pro. Šablóny majú funkciu automatických zmien importovaného videa. Režim Pre vám umožní upravovať videá manuálne.

SkyPixel

Ak chcete zobrazit' videá a fotografie zdieľané používateľmi, vstúpte do SkyPixelu.

Profil

Zobrazte informácie o účte, letové záznamy, fórum DJI, internetový obchod, funkciu Nájst' môj dron (Find My Drone) a ďalšie nastavenia.

Zobrazenie kamery

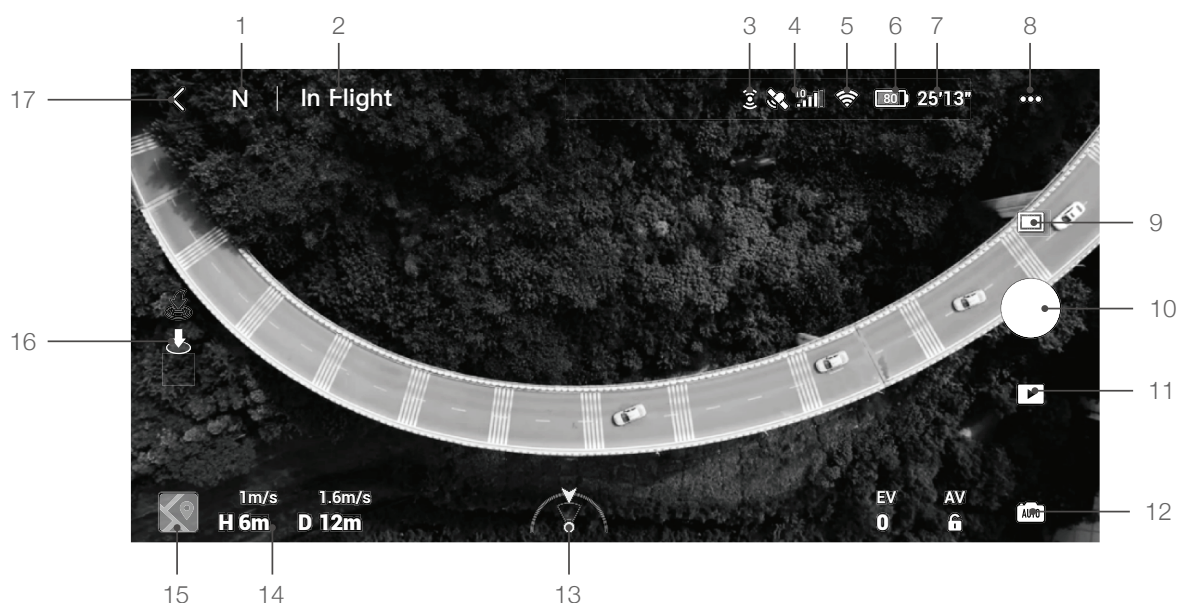

1. Letový režim

N : Zobrazuje aktuálny letový režim.

2. Stavový riadok systému

In Flight: Popisuje stav letu drona a zobrazuje rôzne varovné správy.

3. Stav predného a zadného systému videnie

☺: Horná časť ikony označuje stav predného systému videnia, dolná časť ikony označuje stav zadného systému videnia. Ak systémy fungujú správne, je ikona biela. Ak systémy nie sú dostupné, je červená.

4. Stav GPS

📶: Zobrazuje aktuálnu silu signálu GPS.

5. Sila signálu Video Downlink

📶: Zobrazuje silu video downlink signálu medzi dronom a diaľkovým ovládačom.

6. Úroveň nabitia batérie

80: Zobrazuje aktuálny stav nabitia batérie.

7. Informácie o batérii

25'13: Kliknutím zobrazíte informácie o batérii, ako je teplota batérie, napätie a doba letu.

8. Nastavenie systému

⋮: Kliknutím zobrazíte informácie o bezpečnosti, ovládanie a prenosu.

Bezpečnosť

Letová ochrana: Kliknutím nastavíte maximálnu nadmorskú výšku, maximálna vzdialenosť, výšku automatického RTH a aktualizujete východiskový bod.

Letová asistencie: Predné a zadné systému videnia sú povolené, čo znamená, že dron môže vycítiť prekážky a vyhnúť sa im, ak je detekcia prekážok povolená. Dron sa prekážkam nemôže vyhnúť, ak je detekcia prekážok zakázaná. APAS je povolený len vtedy, ak detekcia zapnutá.

Senzory: Kliknutím zobrazíte stav IMU a kompasu, a v prípade potreby zahájite kalibráciu. Užívateľia môžu tiež skontrolovať nastavenie pomocného LED svetlá a odomknúť nastavenie GEO zóny.

Pokročilá bezpečnostná nastavenia zahŕňajú nastavenie správania drona pri strate signálu diaľkového ovládania a pri zastavení vrtuľou počas letu. "Iba v núdzi" znamená, že motory možno počas letu

zastaviť len v núdzových situáciách, ako je zrážka, zastavenie motora, nekontrolované točenie, stúpania alebo klesania drona. "Kedykoľvek" znamená, že motory možno počas letu zastaviť kedykoľvek, ak používateľ vykoná príkaz kombináciou páčok (CSC). Zastavenie motora za letu spôsobí pád drona.

Funkcia Nájst' môj dron pomáha s nájdením drona na zemi.

Ovládanie

Nastavenie drona: Kliknutím nastavíte systém mier.

Nastavenie gimbal: Kliknutím nastavíte režim gimbal, povolíte jeho rotáciu, vycentrujete ho a skalibrujete.

Nastavenie diaľkového ovládača: Kliknutím nastavíte funkciu prispôsobiteľného tlačidla, skalibrujete diaľkový ovládač, povolíte nabíjanie pripojeného mobilného zariadenia so systémom iOS a prepnete režim ovládania. Pred zmenou režimu ovládania sa uistite, že týmto režimom rozumiete.

Výučbový program pre začiatočníkov: Prehliadka výukového programu.

Pripojenie ku dronu: Pokiaľ nie je dron pripojený k ovládaču, kliknutím zahájite prepojenia.

Kamera

Nastavenie parametrov kamery: Zobrazuje rôzne nastavenia podľa režimu snímania.

Režimy snímania	Nastavenie
Fotografie	Formát a veľkosť fotografie
Video	Formát videa, Farebnosť, Kódovanie videa a Titulky
QuickShots	Formát videa, Rozlíšenie a Titulky
Hyperlapse	Formát videa, Rozlíšenie, Typ fotografie, Anti-Flicker a Shot Frame
Pano	Typ fotografie

Všeobecné nastavenia: Kliknutím zobrazíte a nastavíte histogram, varovanie pred preexponovaním, pomocné mriežky, vyváženie bielej, automatickú synchronizáciu HD fotografií a vyrovnávaciu pamäť počas natáčania. Umiestnenie úložiska: Záznam možno uložiť buď na kartu alebo do úložiska drona.

Nastavenie cache: Nastavenie vyrovnávacej pamäte počas natáčania a maximálnej kapacity medzipamäte videa.

Prenos

Rozlíšenie, frekvencia a nastavenie režimu kanálu.

O zariadení

Prezeranie informácií o zariadení, firmware, verziu aplikácie, verziu batérie a ďalšie.

9. Režimy snímania

■ Fotografie: Jednotlivé, 48 Mpx, Chytré, AEB, Burst a Časovač.

Video: Normálny (4K 24/25/30/48/50/60 fps, 2.7km 24/25/30/48/50/60 fps, 1080p 24/25/30/48/50/60 fps), HDR (4K 24/25/30 fps, 2.7km 24/25/30 fps, 1080p 24/25/30 fps), Slow Motion (1080p 120/240 fps).

Pano: Sphere, 180°, Širokouhlý a Vertikálne. Dron automaticky zhotoví niekoľko fotografií podľa zvoleného typu panoramatického záberu a vygeneruje panoramatický záber.

QuickShots: Vyberajte medzi režimami Dronie, Circle, Helix, Rocket, Boomerang a Asteroid.

Hyperlapse: Vyberajte medzi režimami Free, Circle, Course Lock a Waypoints. Free a Waypoints podporujú rozlíšenie 8K.

10. Tlačidlo nahrávania / Spúšť

● : Klepnutím pořídíte fotografii alebo zahájíte či zastavíte nahrávaní videa.

11. Prehrávanie

 : Kliknutím si prehlíadnete fotografie a videá, akonáhle sú zhotovené.

12. Prepínanie režimov kamery

 : V režime fotografií vyberte medzi automatickým a manuálnym režimom. V manuálnom režime je možné nastaviť závierku a ISO. V automatickom režime je možné nastaviť blokovanie AE a EV.

13. Orientácia drona

 Zobrazuje orientáciu drona v reálnom čase.



14. Letová telemetria

D 12m H 6m 1.6m/s 1m/s: Zobrazuje vzdialenosť medzi dronom a východiskovým bodom, výškový rozdiel od východiskového bodu, horizontálne a vertikálne rýchlosť drona.

15. Mapa

 : Kliknutím zobrazíte mapu

16. Automatický vzlet / pristátie / RTH

 /  Kliknite na ikonu. Akonáhle sa zobrazí výzva, stlačte a podržte tlačidlo pre začatie automatického vzletu alebo pristátia.

Kliknutím na  zahájite chytré RTH a dron sa vráti do posledného zaznamenaného východzieho bodu.

17. Späť

 : Kliknutím sa vrátite na domovskú stránku

Ak chcete aktivovať FocusTrack, potiahnite box okolo objektu v zobrazení kamery. Stlačením a podržaním obrazovky vyvoláte lištu pre nastavenie gimbal a jeho náklon.

-
-  • Pred spustením aplikácie DJI Fly nezabudnite plne nabiť mobilné zariadenia.
- Pri používaní aplikácie DJI Fly je vyžadovaná mobilná dátová sieť. Obráťte sa na svojho mobilného operátora ohľadom dátových poplatkov.
 - Ak ako zobrazovacie zariadenie používate mobilný telefón, neprijímate behom letu hovory, ani nepíšte správy.
 - Starostlivo si prečítajte všetky bezpečnostné tipy, varovné hlásenia a vylúčenie zodpovednosti. Zoznámte sa s príslušnými predpismi vo vašej oblasti. Ste výhradne zodpovední za to, že poznáte všetky príslušné predpisy a lietate spôsobom, ktorý je s nimi v súlade. a. Pred použitím funkciu automatického vzletu a automatického pristátia si prečítajte varovné správy a porozumejte im.
 - Pred nastavením výšky letu nad východiskovú limit si prečítajte varovné správy a vyhlásenia o odmietnutí zodpovednosti a porozumejte im.
 - Pred prepnutím medzi letovými režimami si prečítajte varovné správy a vyhlásenia o odmietnutí zodpovednosti a porozumejte im.
 - Prečítajte si varovné správy a výzvy na vylúčenie zodpovednosti v blízkosti alebo v zónach GEO a porozumejte im.
 - Pred použitím chytrých letových režimov si prečítajte varovné správy a rozumejte im.
 - Ak sa v aplikácii objaví výzva, okamžite s dronom pristaňte na bezpečnom mieste.
 - Pred každým letom skontrolujte všetky varovné správy v kontrolnom zozname zobrazenom v aplikácii.
 - Ak ste dron nikdy nezaoberali alebo nemáte dostatočné skúsenosti na to, aby ste dron s istotou prevádzkovali, použite výukový program v aplikácii.
 - Pred každým letom sa pripojte k internetu a načítajte si dáta mapy oblasti, kde sa chystáte s dronom lietať.
 - Aplikácia je navrhnutá tak, aby vám pomáhala. NESPOLIEHAJTE sa v ovládaní drona plne na aplikáciu, používajte vlastné rozumné uvažovanie. Používanie aplikácie podlieha podmienkam používania DJI Fly a zásadám ochrany súkromia DJI. Prečítajte si ich starostlivo v aplikácii.
-

Let

Táto časť popisuje bezpečné letové praktiky a letová obmedzenia.

Let

Akonáhle dokončíte predletovú prípravu, odporúčame vám zdokonaľovať svoje letecké zručnosti a bezpečne nacvičovať lietania. Uistite sa, že všetky lety prebiehajú v otvorenej krajine.

Informácie o používaní diaľkového ovládača a aplikácie na ovládanie drona nájdete v častiach Diaľkový ovládač a Aplikácia DJI Fly.

Požiadavky na letové prostredie

1. Nepoužívajte dron za zhoršených poveternostných podmienok, vrátane rýchlosti vetra vyššia ako 10 m/s, snehu, dažďa a hmlu.
2. Lietajte len na otvorených priestranstvách. Vysoké štruktúry a veľké kovové štruktúry môžu ovplyvniť presnosť kompasu a systému GPS. Odporúča sa udržiavať dron najmenej 5 metrov od konštrukcií.
3. Vyhybajte sa prekážkam, davom, vedenia vysokého napätia, stromom a vodným tokom. Odporúča sa udržiavať dron minimálne 3 metre nad hladinou vody.
4. Minimalizujte rušenie tým, že sa vyhnete oblastiam s vysokou hladinou elektromagnetického žiarenia, ako sú okolie elektrického vedenia, základne, rozvodne a vysielateľ.
5. Výkon drona a batérií závisí od faktorov počasia, ako sú hustota vzduchu a teplota. Pri letaní vo výškach nad 5 000 metrov (10 464 stôp) nad morom buďte opatrní, výkon batérie a drona môže byť znížený.
6. Dron nemôže využívať systém GPS v polárnych oblastiach. V takýchto prípadoch používajte zvislý systém videnia.
7. Ak vzlietame z pohybujúcich sa povrchov, ako napríklad z pohybujúce sa lode alebo vozidlá, buďte opatrní.

Letová obmedzenia a GEO zóny

Prevádzkovatelia leteckých dopravných prostriedkov bez posádky (UAV) by sa mali riadiť predpismi samoregulačných organizácií, ako je Medzinárodná organizácia pre civilné letectvo, Federálna letecká správa a miestne letecké úrady. Z bezpečnostných dôvodov sú v predvolenom stave zapnuté limity letu, ktoré užívateľom pomôžu bezpečne a legálne prevádzkovať tento dron. Užívateľia môžu nastavovať vlastné limity pre výšku a vzdialenosť.

Obmedzenie výšky, vzdialenosti a GEO zón zaisťujú v súčinnosti bezpečnosť letu, ak je k dispozícii signál GPS. Ak nie je signál GPS k dispozícii, je možné obmedziť len letovú výšku.

Obmedzenie výšky a vzdialenosti letu

Limity výšky a vzdialenosti letu môžete zmeniť v aplikácii DJI Fly. Na základe týchto nastavení bude dron v lete obmedzený do valcovité oblasti, ako je znázornené nižšie:

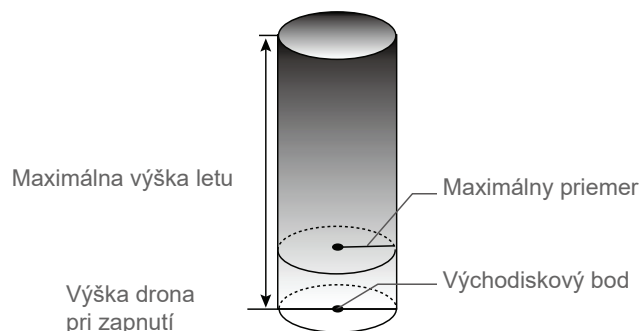

Ak je k dispozícii GPS

	Letová obmedzenia	Aplikácia DJI Fly	Indikátor stavu drona
Maximálna výška	Výška letu nesmie presiahnuť nastavenú výšku.	Varovanie: Dosiahnutý výškový limit	Striedavo bliká zelene a červene
Max. polomer	Letová vzdialenosť musí byť v rámci max. polomeru	Varovanie: Dosiahnutý vzdialenostný limit	

Je k dispozícii len zvislý systém videnia

	Letová obmedzenia	Aplikácia DJI Fly	Indikátor stavu dronu
Maximálna výška	Výška je obmedzená na 5 metrov (16 stôp), ak je signál GPS slabý a je aktivovaný zvislý systém videnia. Výška je obmedzená na 30 metrov (98 stôp), ak je signál GPS slabý a zvislý systém videnia nie je aktívny.	Varovanie: Dosiahnutý výškový limit	Striedavo bliká zelene a červene
Max. polomer	Bliká žltá		



- Ak je pri každom spustení silný signál GPS, 5 a 30metrové limity sa automaticky zneplatní.
- Ak sa dron nachádza v GEO zóne a je tu slabý alebo žiadny signál GPS, indikátor stavu drona bude každých 12 sekúnd svietiť po dobu 5 sekúnd na červeno.
- Ak dron dosiahne limit, môžete ho stále ovládať, ale nemôžete letieť ďalej. Ak dron vyletí zo svojho maximálneho povoleného polomeru, automaticky sa vráti späť do povoleného rozsahu, ak je GPS signál silný.
- Z bezpečnostných dôvodov nelétejte v blízkosti letísk, diaľnic, železničných staníc a tratí, mestských centier a ďalších citlivých oblastí. Lietajte s dronom tak, aby ste ho mali vždy v dohľade.

GEO Zóny

Všetky GEO zóny sú uvedené na <http://www.dji.com/flysafe>. GEO zóny sú rozdelené do rôznych kategórií, ako sú letiská, letecké plochy, kde sa pohybujú pilotovaná lietadla v nízkych výškach, prihraničnej oblasti a citlivé miesta, ako napríklad elektrárne.

Upozornenie na možnosť letu v GEO zóne sa zobrazí v aplikácii DJI Fly.

Kontrolný zoznam pred letom

1. Uistite sa, že sú diaľkové ovládanie, mobilné zariadenia a inteligentný letový akumulátor plne nabité.
2. Uistite sa, že sú inteligentné letový akumulátor a vrtule bezpečne upevnené.
3. Uistite sa, že sú ramená drona rozložené.
4. Uistite sa, že gimbal a kamera normálne fungujú.
5. Uistite sa, že nič neblokuje motory a že normálne fungujú.
6. Uistite sa, že sa aplikácia DJI Fly úspešne spojila s dronom.
7. Uistite sa, že sú šošovka kamery a senzory systému videnie čisté.
8. Používajte len originálne diely DJI autorizované spoločnosťou DJI. Neautorizované diely alebo diely od výrobcov bez certifikátu DJI môžu spôsobiť poruchy systému a ohroziť bezpečnosť.

Automatický vzlet a pristátie

Automatický vzlet

Použite automatický vzlet, keď indikátor stavu drona bliká zeleno.



1. Spustíte aplikáciu DJI Fly vstúpte do zobrazenia kamery.
2. Splňte všetky body kontrolného zoznamu pred letom.
3. Kliknite na . Ak sú podmienky bezpečné pre vzlet, potvrdte ho stlačením a podržaním tlačidla.
4. Dron vzlietne a bude sa vznášať 1,2 metra (3,9 stopy) nad zemou.



- Ukazovateľ stavu drona udáva, či dron pre riadenie letu využíva GPS a/alebo zvislý systém videnia. Pred použitím automatického vzletu sa odporúča počkať, až bude signál GPS silný.
- NEVZLÉTEJTE z pohybujúcich sa povrchov, ako je napríklad pohybujúce sa loď či vozidlo.

Automatické pristátie

Použite automatické pristátie, keď indikátor stavu drona bliká zeleno.

1. Kliknite na . Ak sú podmienky bezpečné pre pristátie, potvrdte ho stlačením a podržaním tlačidla.
2. Automatické pristátie môže byť zrušené kliknutím na .
3. Ak systémy videnia fungujú normálne, bude aktivovaná ochrana pristátie.
4. Po pristátí sa motory zastaví.



- Pre pristátie si zvolte vhodné miesto.

Štartovanie a zastavenie motorov

Štartovanie motorov

K naštartovaniu motorov sa používa príkaz kombináciou páčok (CSC). Pre spustenie motorov zatlačte obidve ovládacie páčky do spodných vnútorných alebo vonkajších rohov. Akonáhle sa motory začnú točiť, obidve páčky súčasne uvoľnite.



Zastavenie motorov

Motory možno zastaviť dvoma spôsobmi.

1. Spôsob 1: Potom, čo dron pristál, zatlačte a držte ľavú páčku dolu. Po troch sekundách sa motormi zastaví.
2. Spôsob 2: Potom, čo dron pristál, zatlačte ľavú páčku dole a potom vykonajte rovnaký CSC, aký bol použitý na spustenie motorov, ako je popísané vyššie. Motory sa okamžite zastaví. Akonáhle sa zastaví, uvoľnite obe tyčky.

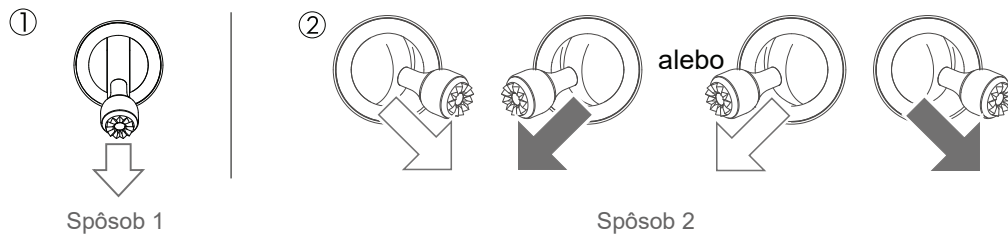

Zastavenie motorov počas letu

Zastavenie motorov počas letu spôsobí pád drona. Motory by mali byť počas letu zastavené len v prípadoch núdze, ako napríklad pri kolízii alebo pri nekontrolovanom stúpaní, klesaní či točení stroja, či pri zadrení motora. K zastaveniu motorov počas letu použijete rovnaký CSC, aký bol použitý na spustenie motorov. Východiskové nastavenie môžete upraviť v aplikácii DJI Fly.

Letová skúška

Vzletový a pristávací postup

1. Umiestnite dron na otvorenú, rovnú plochu tak, aby indikátor stavu drona smeroval k vám.
2. Zapnite dron, potom zapnite aj ovládač.
3. Spustite aplikáciu DJI Fly a vstúpte do zobrazenia kamery.
4. Počkajte, až indikátor stavu drona začne blikať zelene. To znamená, že východiskový bod bol úspešne zaznamenaný a je bezpečné vzlietnuť.
5. Pre vzlet jemne zatlačte páčku plynu (throttle) vpred alebo použijete automatický vzlet.
6. Pre pristátie jemne potiahnite páčku plynu (throttle) vzad alebo použijete automatické pristátie.
7. Po pristátí zatiahnite páčku plynu (throttle) dole a podržte ju. Po 3 sekundách sa motory zastaví.
8. Vypnite dron a diaľkové ovládanie.

Tipy a návrhy pre video

1. Kontrolný zoznam pred letom je navrhnutý tak, aby vám pomohol bezpečne lietať a zabezpečil, že budete môcť počas letu natáčať video. Pred každým letom poprechádzajte celý predletový kontrolný zoznam.
2. V aplikácii DJI Fly si zvolte požadovaný režim fungovania gimbalu.
3. Video natáčajte v režimoch N (Normálna) alebo T (Statív).
4. **NELÉTEJTE** za zlých poveternostných podmienok, napríklad za dažďa či vetra.
5. Zvoľte nastavenie kamery, ktoré bude najlepšie zodpovedať vašim potrebám.
6. Uskutočnite letovú skúšku pre stanovenie letovej trasy a pre prehliadnutie scenérie pred samotným nakrúcaním.
7. Ovládacími páčkami pohybujte jemne, aby bol pohyb drona plynulý a stabilný.

Prílohy

Prílohy

Špecifikácie

Dron	
Vzletová hmotnosť	570 g
Rozmery (D×Š×V)	Zložený: 180×97×84 mm Rozložený: 183×253×77 mm
Diagonálna vzdialenosť	302 mm
Maximálna vzostupná rýchlosť	4 m/s (Režim S) 4 m/s (Režim N)
Maximálna zostupná rýchlosť	3 m/s (Režim S) 3 m/s (Režim N)
Maximálna rýchlosť (blízko hladiny mora, bezvetrie)	19 m/s (Režim S) 12 m/s (Režim N) 5 m/s (Režim T)
Maximálna servisná výška nad hladinou mora	5 000 m
Maximálna doba letu	34 minút (merané pri lete rýchlosťou 18 km/h v bezvetří)
Maximálna doba vznášanie (bezvetrie)	33 minút
Maximálna letová vzdialenosť	18,5 km
Maximálna odolnosť proti vetru	10 m/s (Stupnice 5)
Maximálny uhol náklonu	35° (Režim S) 20° (Režim N)
Maximálna uhlová rýchlosť	250°/s (Režim S) 250°/s (Režim N)
Prevádzková teplota	0 až 40°C (32 až 104°F)
GNSS	GPS + GLONASS
Prevádzkové frekvencie	2.400-2.4835 GHz, 5.725-5.850 GHz
Výkon vysielateľa (EIRP)	2.400 - 2.4835 GHz: ≤26 dBm (FCC), ≤20 dBm (CE), ≤20 dBm (SRRC), ≤20 dBm (MIC) 5.725 - 5.850 GHz: ≤26 dBm (FCC), ≤14 dBm (CE), ≤26 dBm (SRRC)
Rozsah presnosti vznášania	Vertikálne: ±0,1 m (so systémom videnie), ±0,5 m (s GPS) Horizontálne: ±0,1 m (so systémom videnie), ±1.5 m (s GPS)
Vnútorne úložisko	8 GB
Gimbal	
Mechanický rozsah	Náklon / Tilt: -135° až +45° Otáčanie / Roll: -45° až +45° Rotácia / Pan: -100° až +100°
Nastaviteľný rozsah	Náklon / Tilt: -90° až 0° (výchozí) -90° až +24° (rozšírené) Rotácia / Pan: -80° až +80°
Stabilizácia	3-osá (náklon / tilt, otáčanie / roll, rotácia / pan)
Maximálna rýchlosť ovládanie (náklon)	100°/s
Rozsah uhlových vibrácií	±0.01°

Systém videnie	
Predný	Presný rozsah merania: 0,35-22,0 m Rozsah detekcie: 0,35-44 m Efektívna rýchlosť snímania: ≤12 m/s FOV: 71° (horizontálne), 56° (vertikálne)
Zadný	Presný rozsah merania: 0,37-23,6 m Rozsah detekcie: 0,37-47,2 m Efektívna rýchlosť snímania: ≤12 m/s FOV: 44° (horizontálne), 57° (vertikálne)
Zvislý	Rozsah merania infračerveného senzora: 0,1-8 m Rozsah vznášanie: 0,5-30 m Dosah snímania senzora: 0,5-60 m
Prevádzkové prostredie	Nereflexné, rozoznateľné povrchy s difúznou odrazivosťou > 20 %; Adekvátne osvetlenie > 15 luxov.
Kamera	
Senzor	1/2" CMOS Efektívne pixely: 12/48 Mpx
Objektív	FOV: 84° Ekvivalent 35mm formátu: 24 mm Clona: f/2.8 Rozsah ostrenia: 1 m až ∞
ISO	Video: 100-6400 Fotografie (12 Mpx): 100-3200 (Automaticky) 100-6400 (Manuálna) Fotografie (48 Mpx): 100-1600 (Automaticky) 100-3200 (Manuálna)
Rýchlosť elektronickej uzávierky	8-1/8000 s
Maximálne rozlíšenie fotografie	48 Mpx: 8000×6000 12 Mpx: 4000×3000
Režimy fotografovania	Single: 12 Mpx/48 Mpx Burst: 12 Mpx, 3/5/7 snímok Automatický expozičný bracketing (AEB): 12 Mpx, 3/5 snímok vo 0,7EV krokoch Timed: 12 Mpx 2/3/5/7/10/15/20/30/60 sekúnd SmartPhoto: 12 Mpx HDR Panorama: Vertikálne (3×1): 3328×8000 pixlov (š×v) Širokouhlé (3×3): 8000×6144 pixlov (š×v) 180° Panorama (3×7): 8192×3500 pixlov (š×v) Sphere (3×8+1): 8192×4096 pixlov (š×v)
Rozlíšenie videa	4K Ultra HD: 3840×2160 24/25/30/48/50/60 fps 2.7K: 2688×1512 24/25/30/48/50/60 fps FHD: 1920×1080 24/25/30/48/50/60/120/240 fps 4K Ultra HD HDR: 3840×2160 24/25/30 fps 2.7K HDR: 2688×1512 24/25/30 fps FHD HDR: 1920×1080 24/25/30 fps
Maximálna bitrate videa	120 Mb/s
Podporované súborové systémy	FAT32 exFAT (odporúčané)
Formát fotografií	JPEG/DNG (RAW)
Formát videa	MP4/MOV (H.264/MPEG-4 AVC, H.265/HEVC)

Diaľkové ovládanie	
Prevádzkové frekvencie	2,400-2,4835 GHz, 5,725-5,850 GHz
Maximálna prenosová vzdialenosť (bez prekážok, bez rušenia)	10 km (FCC) 6 km (CE) 6 km (SRRC) 6 km (MIC)
Prevádzková teplota	5 až 40°C (41 až 104°F)
Výkon vysielača (EIRP)	2,400 - 2,4835 GHz: ≤26 dBm (FCC), ≤20 dBm (CE), ≤20 dBm (SRRC), ≤20 dBm (MIC) 5,725 - 5,850 GHz: ≤26 dBm (FCC), ≤14 dBm (CE), ≤26 dBm (SRRC)
Kapacita batérie	5 200 mAh
Prevádzkový prúd / napätie	1 200 mA@3.7 V (so zariadením Android) 700 mA@3.7 V (s iOS zariadením)
Maximálna podporovaná mobilného zariadenia (V x Š x T)	180×86×10 mm
Podporované typy USB portov	Lightning, Micro USB (Type-B), USB-C
Systém prenosu videa	OcuSync 2.0
Kvalita živého náhľadu	720p@30fps/1080p@30fps
Formát kódovania videa	H.265
Maximálna bitrate	120 Mb/s
Latencia (v závislosti na podmienkach prostredia a mobilnom zariadení)	120-130 ms
Nabíjačka	
Vstup	100-240V, 50/60 Hz, 1,3 A
Výstup	Batéria: 13,2 V= 2,82 A USB: 5V/2A
Menovitý výkon	38 W
Inteligentný letový akumulátor	
Kapacita batérie	3 500 mAh
Napätie	11,55 V
Maximálne nabíjacie napätie	13,2 V
Typ batérie	LiPo 3S
Energia	40,42 Wh
Váha	198 g
Nabíjací teploty	5 až 40°C (41 až 104°F)
Maximálny nabíjací výkon	38 W
Aplikácia	
Aplikácia	DJI Fly
Požadovaný operačný systém	iOS v10.0.2 alebo novší; Android v6.0 alebo novší
SD karty	
Podporované SD karty	Karta microSD s hodnotením UHS-I Speed Grade

Odporúčané microSD karty	SanDisk Extreme PRO 64GB U3 V30 A2 microSDXC SanDisk High Endurance 64GB U3 V30 microSDXC SanDisk Extreme 64GB U3 64GB V30 A2 microSDXC SanDisk Extreme 128GB U3 V30 A2 microSDXC SanDisk Extreme 256GB U3 A2 microSDXC Lexar 667x 64GB U3 V30 A2 microSDXC Lexar High-Endurance 64GB U3 V30 microSDXC Samsung EVO Plus (Yellow) 64GB U3 V30 microSDXC Samsung EVO Plus (Red) 64GB U3 microSDXC Samsung EVO Plus 128GB U3 microSDXC Samsung EVO Plus 256GB U3 microSDXC Kingston V30 128GB U3 microSDXC Netac 256GB U3 A1 microSDXC
--------------------------	---

Kalibrácia kompasu

Pri lietaní vonku sa odporúča, aby bol kompas kalibrovaný v nasledujúcich situáciách:

1. Lietanie v mieste vzdialenom viac ako 50 km (31 míľ) od posledného miesta letu.
2. Dron nelietal dlhšie ako 30 dní.
3. V aplikácii DJI Fly sa objaví varovanie o rušenie kompasu a / alebo indikátor stavu drona striedavo bliká červeno a žltó.



- NEKALIBRUJTE kompas v miestach, kde môže dôjsť k magnetickému rušeniu, napríklad v blízkosti magnetitových usadenín alebo veľkých kovových štruktúr, ako sú parkovacie konštrukcie, oceľou vystužené pivnice, mosty, autá alebo lešenia.
- NEMAJTE počas kalibrácie v blízkosti drona predmety, ktoré obsahujú feromagnetické materiály (napríklad mobilné telefóny).
- Nie je nutné kalibrovať kompas, ak lietate vo vnútorných priestoroch.

Postup kalibrácie

Na vykonanie nasledujúceho postupu si nájdite otvorenú oblasť.

1. V aplikácii DJI Fly kliknite na Nastavenie systému (System Settings), vyberte možnosť Ovládanie (Control), potom vyberte Kalibrovať (Calibrate) a postupujte podľa pokynov na obrazovke. Indikátor stavu drona sa žltó rozblíka, čo znamená, že kalibrácia sa začala.
2. Držte dron vodorovne a otočte ho o 360°. Indikátor stavu drona sa rozsvieti zeleno.
3. Držte dron zvisle a otočte ho o 360° okolo zvislej osi.
4. Ak indikátor stavu drona bliká na červeno, kalibrácia zlyhala. Zmeňte miesto a skúste kalibračný postup znovu.

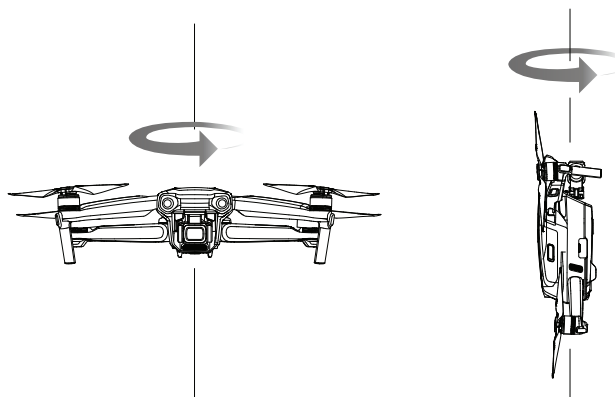



- Ak indikátor stavu drona po kalibrácii striedavo bliká na červeno a žltu, znamená to, že súčasné miesto nie je vhodné pre lietanie s dronom, kvôli úrovni magnetického rušenia. Zmeňte miesto.



- Ak je pred vzletom vyžadovaná kalibrácia kompasu, zobrazí sa v aplikácii DJI Fly výzva.
- Dron môže vzlietnuť okamžite po dokončení kalibrácie. Ak sa po kalibrácii budete čakať dlhšie, ako tri minúty, možno bude potrebné vykonať kalibráciu znova.

Aktualizácia firmware

Na aktualizáciu firmware drona použite aplikáciu DJI Fly alebo DJI Assistant 2 for Mavic.

Pomocou aplikácie DJI Fly

Pri pripojení drona alebo diaľkového ovládača k aplikácii DJI Fly budete upozornení, ak je k dispozícii nová aktualizácia firmware. Ak chcete začať aktualizáciu, pripojte mobilné zariadenie k internetu a postupujte podľa pokynov na obrazovke. Pokiaľ nie je diaľkový ovládač pripojený k dronu, nemôžete firmware aktualizovať.

Pomocou DJI Assistant 2 for Mavic

Pomocou DJI Assistant 2 for Mavic aktualizujte firmware drona a diaľkového ovládania samostatne.

Pre aktualizáciu firmware drona pomocou DJI Assistant 2 for Mavic postupujte podľa nižšie uvedených pokynov:

1. Spustíte DJI Assistant 2 for Mavic a prihlásite sa do svojho DJI účtu.
2. Zapnete dron a pripojte ho pomocou USB-C kábla k počítaču.
3. V ľavom paneli vyberte Mavic Air 2 a kliknite na Aktualizácia firmware.
4. Zvoľte verziu firmware, ktorú si prajete použiť.
5. Počkajte, až sa firmware stiahne. Inštalácia začne automaticky.
6. Po dokončení inštalácie firmware sa dron automaticky reštartuje.

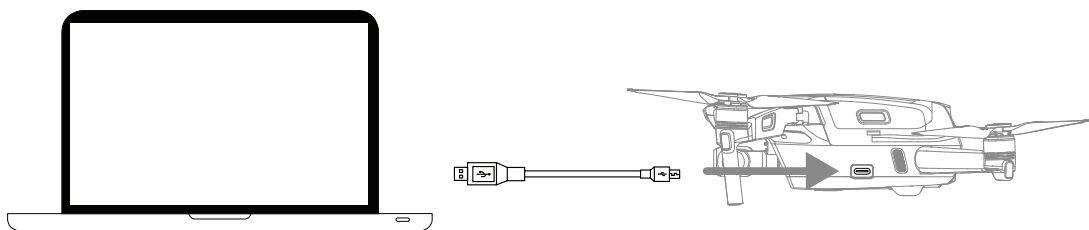

Pre aktualizáciu firmware diaľkového ovládača pomocou DJI Assistant 2 for Mavic postupujte podľa nižšie uvedených pokynov:

1. Spustíte DJI Assistant 2 for Mavic a prihlásite sa do svojho DJI účtu.
2. Zapnete diaľkové ovládanie a pripojte ho pomocou USB-C kábla k počítaču.
3. V ľavom paneli vyberte Mavic Air 2 Remote Controller a kliknite na Aktualizácia firmware.
4. Zvoľte verziu firmware, ktorú si prajete použiť.
5. Počkajte, až sa firmware stiahne. Inštalácia začne automaticky.
6. Počkajte, až sa inštalácia dokončí.

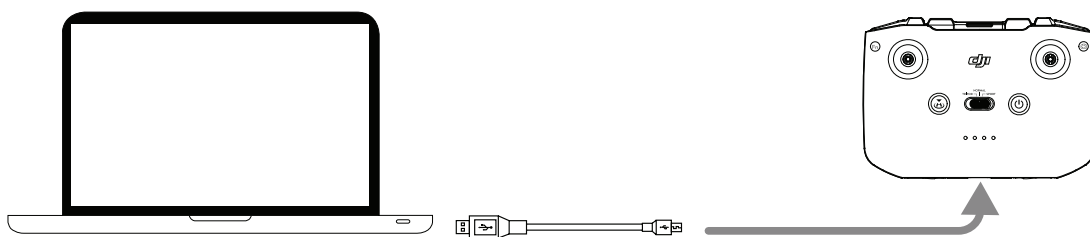

- Uistite sa, že počas aktualizácie dodržiavate postup, inak inštalácia môže zlyhať.
 - Aktualizácia firmware zaberie približne 10 minút. Je normálne, že dôjde ku zvesenie gimbal, indikátory stavu drona blikajú a dron sa reštartuje. Trpezlivo počkajte, pokiaľ nebude aktualizácia dokončená.
 - Uistite sa, že má váš počítač prístup k internetu.
 - Pred vykonaním aktualizácie sa uistite, že je batéria drona nabitá aspoň na 40 % a batérie ovládača aspoň na 30 %.
 - Počas aktualizácie neodpájajte dron od počítača.
-

Popredajné informácie

Ďalšie informácie o zásadách popredajného servisu, opravárenských službách a podpore nájdete na adrese <https://www.dji.com/support>

Poznámky

Poznámky

DJI Podpora
<http://www.dji.com/support>

Tento obsah sa môže zmeniť.
Stiahnite si najnovšiu verziu zo stránky
<http://www.dji.com/mavic-air-2>

Ak máte akékoľvek otázky týkajúce sa tohto dokumentu,
kontaktujte prosím DJI zaslaním správy na
DocSupport@dji.com.

MAVIC je ochranná známka spoločnosti DJI.
Copyright © 2020 DJI Všetka práva vyhradená.

Dovozca:
Beryko s.r.o.
Na Roudné 1162/76, 301 00 Plzeň
www.berkyo.cz