



HERO



Staňte sa členom komunity GoPro



@GoPro



@GoPro



@GoPro



facebook.com/GoPro



@GoPro



pinterest.com/GoPro

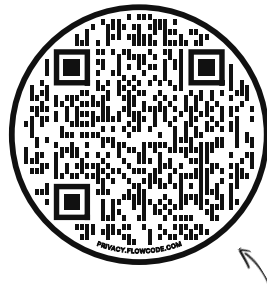

Pozrite si OOB

To je skratka pre „Out-of-Box Experience“. Je to naša stránka vhodná pre mobilné zariadenia, ktorá vám pomôže začať používať kameru GoPro hneď po vybalení – od nastavenia a nahrávania až po automatické videá so zaujímavými momentmi a ukladanie vašich médií.

gopro.com/OOB

Obsah

Spoznajte kameru HERO	6
Začínáme	8
Zapnutie kamery GoPro	12
Používanie dotykovej obrazovky	13
Zachytenie toho správneho okamihu	15
Zmena režimov snímania	17
Šetrič batérie	19
Stabilizácia videa HyperSmooth	20
Používanie hlasového ovládania	21
Orientácia obrazovky	24
Prehrávanie médií	25
Pripojenie k aplikácii GoPro Quik	28
Pripojenie k iným zariadeniam	30
Automatické zvýraznenie videí	31
Ukladanie médií	32
Vymazanie médií	36
Nastavenie predvolieb	39
Dôležité hlásenia	48
Obnovenie nastavení kamery	50
Pripevnenie kamery GoPro	51
Zloženie dvierok	56

Obsah

Údržba	58
Informácie o batérii	59
Riešenie problémov	62
Zákaznícka podpora	63
Ochranné známky	63
Regulačné informácie	63

Spoznajte kameru HERO

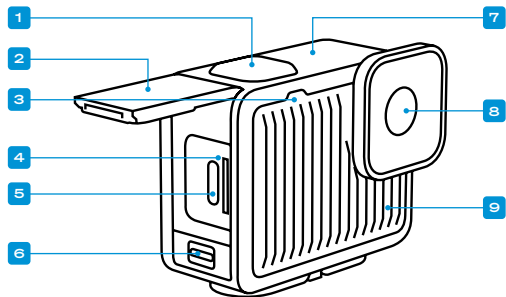

1. Tlačidlo uzávierky 
2. Dvierka
3. Indikátor stavu
4. Otvor na karty microSD
5. Port USB typu C

6. Západka na dvierkach
7. Mikrofón
8. Objektív
9. Mikrofón

Spoznajte kameru HERO

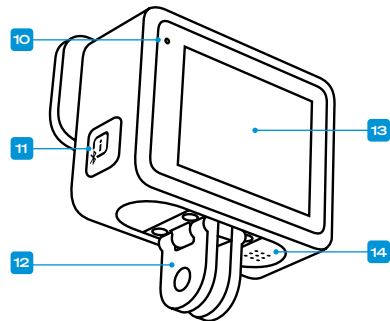

10. Indikátor stavu
11. Tlačidlo napájania/režimu 
(Týmto tlačidlom sa zapínajú
aj bezdrôtové pripojenia.)
12. Sklopné prsty

13. Dotyková obrazovka
14. Reprodukotor

Zistíte, ako používať príslušenstvo dodané s kamerou GoPro. Pozrite si časť *Pripevnenie kamery GoPro (str. 51)*.

Začíname

KARTY SD

Na ukladanie videí a fotografií budete potrebovať kartu microSD (predáva sa samostatne). Použite značkovú kartu, ktorá spĺňa tieto požiadavky:

- microSD, microSDHC alebo microSDXC
- Trieda A2 V30, UHS-3 alebo vyššia

Zoznam odporúčaných kariet microSD nájdete na lokalite gopro.com/microsdcards.

Pred manipuláciou s kartou SD sa ubezpečte, že máte čisté a suché ruky. Prečítajte si pokyny výrobcu, aby ste vedeli, aký je prijateľný teplotný rozsah karty, a zistili ďalšie dôležité informácie.

Užitočné informácie: Stav kariet SD sa môže časom zhoršiť a ovplyvniť schopnosť kamery ukladať vaše médiá. Ak máte akékoľvek problémy, skúste staršiu kartu vymeniť za novú kartu.

TIP OD NÁS: Kartu SD pravidelne formátujte, aby zostala v dobrom stave. Vymažú sa tým všetky médiá. Ubezpečte sa preto, že ste ich predtým uložili.

1. Potiahnutím prstom nadol na obrazovke získate prístup k panelu s nástrojmi.
2. Potiahnite prstom doľava a ťuknite na položky Preferences (Predvoľby) > Reset (Obnoviť) > Format SD Card (Formátovať kartu SD).

Informácie o tom, ako uložiť videá a fotografie, nájdete v kapitole [Ukladanie médií \(od strany 32\)](#).

Začíname

INŠTALÁCIA KARTY SD + NABÍJANIE KAMERY

1. Uvoľnite západku na dvierkach a dvierka otvorte.

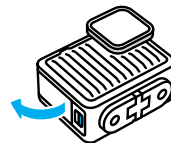

Keď je kamera vypnutá, vložte kartu SD do otvoru na karty štítkom otočeným k prednej strane kamery.

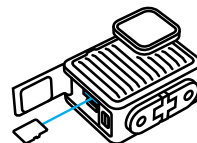

Kartu môžete vybrať tak, že ju vtlačíte do otvoru nechtom.

POZNÁMKA: Kartu SD vysúvajte iba vtedy, keď je kamera vypnutá. Vybratie karty SD, keď je kamera zapnutá, môže kameru nenávratne poškodiť.

Začíname

2. Pomocou priloženého kábla USB typu C-C pripojte kameru k nabíjačke USB. Indikátor stavu kamery po ukončení zhasne.

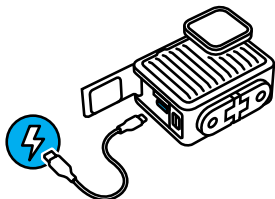

Ak chcete zistiť viac, pozrite si časť *Informácie o batérii* (str. 59).

Užitočné informácie: Batéria sa z kamery nedá vybrať.

3. Po ukončení nabíjania odpojte kábel a dvierka zatvorte. Pred použitím kamery skontrolujte, či je západka na dvierkach zatvorená.

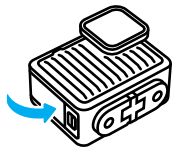

POZNÁMKA: Dvierka kamery sú odnímateľné. Po zatvorení sa uistite, že sú dvierka bezpečne zaistené a utesnené.

Začíname

AKTUALIZÁCIA KAMERY

Pred použitím kamery je potrebné ju aktualizovať.

Aktualizácia pomocou aplikácie GoPro Quik pre mobilné zariadenia

1. Stiahnite si aplikáciu do telefónu zo služby Apple App Store alebo Google Play.
2. Uistite sa, že máte prístup na internet, potom zapnite kameru GoPro stlačením tlačidla napájania/režimu .
3. Dokončíte aktualizáciu podľa pokynov na obrazovke aplikácie.

Manuálna aktualizácia

1. Navštívte lokalitu gopro.com/update.
2. Zo zoznamu kamier vyberte HERO.
3. Vyberte položku *Update your camera manually (Aktualizovať kameru manuálne)* a postupujte podľa pokynov.

TIP OD NÁS: Aplikácia skontroluje, či je dostupný najnovší softvér kamery zakaždým, keď sa pripojí k vašej kamere GoPro. To pomáha zaistiť, že vaša kamera GoPro bude mať vždy najnovšie funkcie a najlepší výkon. Ak je k dispozícii nový softvér, aplikácia vám vysvetlí, ako ho nainštalovať.



VAROVANIE: Neodstraňujte z kamery GoPro SD kartu, keď prebieha aktualizácia. Odstránenie SD karty počas aktualizácie môže natrvalo poškodiť kameru GoPro.

Zapnutie kamery GoPro

ZAPNUTIE

Kameru zapnite stlačením tlačidla napájania/režimu .

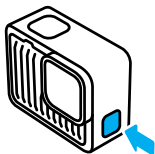

VYPNUTIE

Stlačením a podržaním tlačidla napájania/režimu na  3 sekundy zariadenie vypnete.

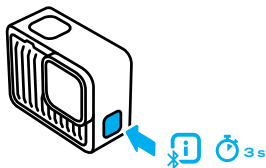

VAROVANIE: Počas používania kamery GoPro aj jej montážneho či iného príslušenstva postupujte opatrne. Vždy dbajte na okolité prostredie, aby ste predišli osobným zraneniam alebo zraneniu ostatných.

Dodržiavajte všetky miestne právne predpisy vrátane zákonov na ochranu súkromia, ktoré obmedzujú nahrávanie v určitých oblastiach.

Používanie dotykovej obrazovky

POUŽÍVANIE DOTYKOVEJ OBRAZOVKY



Ťuknutie

Výberom položky ju zapnete alebo vypnete.

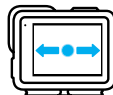

Potiahnutie prstom doľava alebo doprava

Prepínanie medzi režimami snímania.



Potiahnutie prstom nadol z hornej časti obrazovky

Prístup k panelu s nástrojmi.



Potiahnutie prstom nahor z dolnej časti obrazovky

Zobrazenie poslednej nasnímanej fotografie alebo videa.

Používanie dotykovej obrazovky

INFORMÁCIE O DOTYKOVEJ OBRAZOVKE

Dotyková obrazovka vám umožňuje prístup k nastaveniam snímania kamery.

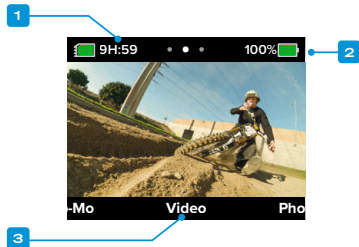

1. Zvyšný čas záznamu/počet fotografií
2. Stav batérie
3. Aktuálny režim

TIP OD NÁS: Stlačením tlačidla napájania/režimu  rýchlo prejdete späť na túto obrazovku takmer z ktoréhokoľvek miesta.

Zachytenie toho správneho okamihu

Stlačením tlačidla uzávierky  môžete spustiť nahrávanie bez ohľadu na to, či je kamera GoPro zapnutá alebo vypnutá.

KEĎ JE KAMERA GOPRO ZAPNUTÁ

1. Jednoduchým stlačením tlačidla uzávierky  začnete nahrávať.

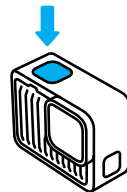

2. Opätovným stlačením tlačidla uzávierky  zastavíte nahrávanie (len režimy videa a spomalenia).

Zachytenie toho správneho okamihu

KEĎ JE KAMERA GOPRO VYPNUTÁ

Stlačením tlačidla uzávierky , keď je kamera GoPro vypnutá, sa spustí QuikCapture – najrýchlejší a najjednoduchší spôsob zapnutia kamery GoPro a spustenia nahrávania videa.

1. Keď je kamera vypnutá, stlačte tlačidlo uzávierky .

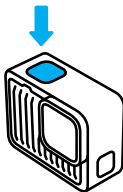

2. Opätovným stlačením tlačidla uzávierky  zastavíte nahrávanie a vypnete kameru.

TIP OD NÁS: Keďže funkcia QuikCapture zapne kameru iba počas nahrávania, je ideálna na maximálne predĺženie životnosti batérie.

Zmena režimov snímania

Toto sú režimy snímania kamery GoPro:

VIDEO



Nahráva video v rozlíšení ultra HD 4K s frekvenciou 30/25 snímok za sekundu so širokým zorným poľom. Všetky zábery používajú pomer strán 16:9 na prehrávanie na celej obrazovke televízora alebo telefónu. Jednoduchým stlačením tlačidla uzávierky  spustíte nahrávanie a opätovným stlačením ho zastavte.

PHOTO (FOTOGRAFIA)

Kamera HERO sníma 12MP fotografie so širokým zorným poľom v mimoriadne univerzálnom pomere strán 4:3. Jednoduchým stlačením tlačidla uzávierky  nasnímate fotografiu.

SLO-MO (SPOMALENIE)

V spomalenom zábere vyzerá všetko úžasnejšie. Kamera HERO nahráva video s rozlíšením 2,7K a frekvenciou 60/50 snímok za sekundu, čo vám dáva možnosť prehrávať zábery 2-krát pomalšie alebo bežnou rýchlosťou. Všetky zábery sa snímajú so širokým zorným poľom v pomere strán 16:9 na prehrávanie na celej obrazovke televízora alebo telefónu. Jednoduchým stlačením tlačidla uzávierky  spustíte nahrávanie a opätovným stlačením ho zastavte.

Užitočné informácie: Snímkové frekvencie sú uvedené vo formáte videa 60 Hz (NTSC) a 50 Hz (PAL), čo závisí od vášho regiónu.

Zmena režimov snímania

PREPÍNANIE REŽIMOV

Na dotykovej obrazovke potiahnite prstom doľava alebo doprava na režim snímania, ktorý chcete použiť.

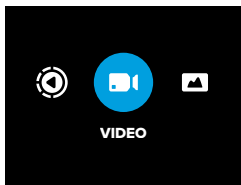

Po nastavení požadovaného režimu snímania jednoducho stlačte tlačidlo uzávierky  a nasnímajte záber.

TIP OD NÁS: Keď je kamera zapnutá, môžete prepínať medzi režimami stláčaním tlačidla napájania/režimu . To je užitočné najmä vtedy, ak je obrazovka mokrá a má problémy so zaznamenaním vašich príkazov.

Šetrič batérie

OPTIMALIZÁCIA ŽIVOTNOSTI BATÉRIE

Aktiváciou šetriča batérie môžete predĺžiť čas prevádzky kamery. Tento vysokoučinný režim maximalizuje výdrž batérie tým, že pri nahrávaní videa znižuje rozlíšenie videa z predvoleného nastavenia 4K na 1080p. Trochu tým síce obetujete kvalitu videa, ale budete môcť nahrávať dlhšie a minimalizujete veľkosť videosúborov.

ZAPNUTIE ŠETRIČA BATÉRIE

1. Potiahnutím prstom nadol na obrazovke získate prístup k panelu s nástrojmi.
2. Ťuknite na ikonu .

TIP OD NÁS: Vďaka nahrávaniu štandardného rozlíšenia HDTV 1080p je šetrič batérie ideálny na nahrávanie záznamov na prehrávanie v mobilných zariadeniach, ktoré majú problémy s prehrávaním videa vo vyššom rozlíšení.

Stabilizácia videa HyperSmooth

STABILIZÁCIA VIDEA HYPERSMOOTH S APLIKÁCIOU GOPRO QUIK

Veľkolepá jazda na horskom bicykli. Úžasný záber zo surfovania. Nezabudnuteľné zábery z naháňania detí po parku. Tieto povestné zábery z kamery GoPro sú vždy plné otrasov, kľučiek a otočiek. Všetky potrebujú stabilizáciu videa, aby vyzerali čo najlepšie.

Vaše zábery sa automaticky stabilizujú v aplikácii GoPro Quik. Aplikácia využíva stabilizáciu videa HyperSmooth na premenu aj tých najroztrasenejších záberov na plynulé filmové zábery.

Pomocou aplikácie si môžete stabilizované zábery uložiť a potom ich zdieľať alebo používať na vytváranie vlastných videí so zaujímavými momentmi.

Užitočné informácie: Zábery nebudú stabilizované pri prehrávaní v kamere ani pri prezeraní v knižnici médií na stránke gopro.com.

Používanie hlasového ovládania

Hlasové ovládanie umožňuje jednoduché ovládanie kamery GoPro bez pomoci rúk. Je to ideálne, keď držíte riadidlá, lyžiarske palice atď. Jednoducho povedzte kamere GoPro, čo od nej chcete.

ZAPNUTIE A VYPNUTIE HLASOVÉHO OVLÁDANIA

1. Potiahnutím prstom nadol na obrazovke získate prístup k panelu s nástrojmi.
2. Hlasové ovládanie môžete zapnúť a vypnúť ťuknutím na ikonu .

ZÁZNAM POMOCOU HLASOVÉHO OVLÁDANIA

Vďaka hlasovému ovládaniu môžete kamere GoPro jednoducho povedať, aby spustila záznam.

Príkaz	Popis
GoPro, capture	Spustí sa snímanie v režime, ktorý je v kamere nastavený.
GoPro, stop capture	Zastaví sa snímanie v režime videa a spomalenia.

TIP OD NÁS: Tlačidlo uzávierky  môžete stlačiť bez použitia rúk, keď vyslovíte príkaz „GoPro, capture“ (GoPro, snímaj) a „GoPro, stop capture“ (GoPro, zastav snímanie). Pomocou týchto príkazov sa spustí a zastaví snímanie pomocou režimu a nastavení, ktoré sú aktuálne v kamere nastavené.

Používanie hlasového ovládania

ZOZNAM HLASOVÝCH PRÍKAZOV

Existujú 2 typy hlasových príkazov: Príkazy na akciu a príkazy na zmenu režimu.

Používanie príkazov na akciu

Tieto príkazy umožňujú prepínať medzi režimami počas používania kamery. Ak ste práve nahrali video, môžete povedať „GoPro take a photo“ (GoPro, sprav fotku) a spraviť záber bez manuálneho prepnutia režimu.

Príkaz na akciu	Popis
GoPro, start recording	Spustí sa nahrávanie videa.
GoPro, stop recording	Zastaví sa nahrávanie videa.
GoPro, take a photo	Nasníma sa jedna fotografia.
GoPro, turn off	Vypne kameru.

Používanie hlasového ovládania

Používanie príkazov na zmenu režimu

Tieto príkazy používajte na prepínanie medzi režimami snímania počas používania kamery. Potom povedzte „GoPro, capture“ (GoPro, snímaj) alebo stlačte tlačidlo uzávierky , aby ste zachytili snímku.

Príkaz na zmenu režimu	Popis
GoPro, Video mode	Prepne kameru do režimu videa (nespustí nahrávanie).
GoPro, Photo mode	Prepne kameru do režimu fotografie (nenasníma fotografiu).

TIP OD NÁS: Ak zaznamenávate video, predtým, ako skúsíte zadať nový príkaz, musíte zastaviť nahrávanie stlačením tlačidla uzávierky  alebo vyslovením príkazu „GoPro, stop capture“ (GoPro, zastav snímame).

CELÝ ZOZNAM PRÍKAZOV JE K DISPOZÍCII V KAMERE

1. Potiahnutím prstom nadol na obrazovke získate prístup k panelu s nástrojmi.
2. Potiahnite prstom doľava a ťuknite na položky Preferences (Predvoľby) > Voice Control (Hlasové ovládanie) > Commands (Príkazy).

ZMENA JAZYKA HLASOVÉHO OVLÁDANIA

1. Potiahnutím prstom nadol na obrazovke získate prístup k panelu s nástrojmi.
2. Potiahnite prstom doľava a ťuknite na položky Preferences (Predvoľby) > Voice Control (Hlasové ovládanie) > Language (Jazyk).

Užitočné informácie: Na hlasové ovládanie môže vplývať vietor, hluk a vzdialenosť od kamery. Udržujte kameru čistú a zotrite všetky nečistoty pre optimálnu funkčnosť.

Orientácia obrazovky

UZAMKNUTIE ORIENTÁCIE OBRAZOVKY

Otáčaním kamery môžete jednoducho prepínať medzi orientáciou záberov na šírku a na výšku. Kamera dokáže dokonca snímať fotografie a videá správnou stranou nahor v prípade, že je pripevnená obrátené.

Orientácia sa zamkne, ak stlačíte tlačidlo uzávierky . Ak sa kamera počas nahrávania nakláňa, napríklad pri jazde na horskom bicykli, záznam sa nakláňa spolu s ňou. Zachytíte každý pohyb.

Obrazovku môžete uzamknúť v orientácii na šírku alebo na výšku. Táto funkcia je ideálnym riešením, keď používate držiaky na uchytenie na tele alebo držiak do ruky. Pri takomto snímaní môže neúmyselne ľahko dôjsť k nesprávnej orientácii obrazovky.

Potiahnutím prstom nadol na obrazovke získate prístup k panelu s nástrojmi.

1. Natočte svoju kameru na požadovanú orientáciu.
2. Ťuknite na ikonu  na palubnej doske.



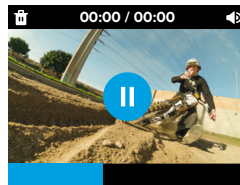

Obrazovka sa zamkne a bude zodpovedať orientácii kamery.

Prehrávanie médií

Keď potiahnete prstom nahor, môžete si pozrieť video alebo fotografiu, ktoré ste nasnímali ako posledné. Keď potiahnete prstom doľava alebo doprava, môžete prechádzať ďalšími súbormi na karte SD. Potiahnutím prstom nadol opustíte galériu médií.



Galéria médií obsahuje nasledujúce možnosti prehrávania:

-  Pozastaviť prehrávanie
-  Znova spustíť prehrávanie
-  Vymazať súbor z karty SD
-  Nastaviť hlasitosť prehrávania

Videá prehrávané na dotykovom displeji kamery nebudú stabilizované. Ak si chcete prezerať a ukladať videá so stabilizáciou videa HyperSmooth, prehrajte si zábery v aplikácii GoPro Quik. Ak chcete zistiť viac, pozrite si časť [Stabilizácia videa HyperSmooth \(str. 20\)](#).

Prehrávanie médií

Užitočné informácie: Spomalené zábery sa budú pri prezeraní v kamere prehrávať bežnou rýchlosťou. Ak si ich chcete pozrieť spomalene, pozrite si ich v aplikácii GoPro Quik.

PREZERANIE VIDEÍ + FOTOGRAFIÍ POMOCOU APLIKÁCIE GOPRO QUIK

Okrem automatickej stabilizácie videí vám aplikácia GoPro Quik ponúka širokú škálu možností prezerania, úprav a kreatívneho spracovania vašich médií. Máte prístup k pohodlnému zobrazeniu galérie všetkých médií uložených na karte SD fotoaparátu, v cloude a v aplikácii. Budete môcť upravovať videá so zaujímavými momentmi, ktoré boli pre vás automaticky „vytvorené“, alebo si vytvoriť vlastné úplne od začiatku. Z videí môžete tiež vytvárať statické snímky, orezávať obsah a podobne.

1. Pripojte kameru k aplikácii GoPro Quik. Podrobnosti nájdete v časti [Pripojenie k aplikácii GoPro Quik \(od strany 28\)](#).
2. Ťuknutím na možnosť View Media (Zobrazíť médiá)  môžete prejsť k obsahu.
3. Pomocou ovládacích prvkov v aplikácii môžete prehrávať, upravovať a zdieľať svoje fotografie a videá.

Prehrávanie médií

ÚPRAVA POMOCOU APLIKÁCIE GOPRO QUIK

Aplikácia GoPro Quik je základný nástroj, ktorý vám pomôže vyťažiť maximum z vašich fotografií a videí. Aplikácia uľahčuje:

- Prehrávanie, ukladanie a zdieľanie všetkých vašich videí so stabilizáciou videa HyperSmooth.
- Úpravu záberov pomocou ľahko použiteľných nástrojov, ktoré vám zabezpečia výsledky v profesionálnej kvalite.
- Vylepšovanie videí vytvorených aplikáciou alebo vytváranie vlastných videí úplne od začiatku.
- Prezeranie záberov s desiatkami filtrov alebo vytváranie úprav videa s automaticky synchronizovanou hudbou.
- Vytváranie statických snímok z videí.
- Zmenu rýchlosti videa jednoduchým ťuknutím.
- Skrátenie dĺžky videa, úpravu farieb, orezanie záberov a ďalšie funkcie.

Pripojenie k aplikácii GoPro Quik

GOPRO QUIK PRE MOBILNÉ ZARIADENIA

Pomocou aplikácie GoPro Quik pre mobilné zariadenia môžete ovládať svoju kameru GoPro – plus zobrazovať, upravovať a zdieľať svoje zábery priamo z telefónu alebo tabletu.

1. Stiahnite si aplikáciu GoPro Quik zo služby Apple App Store alebo Google Play.
2. Potiahnutím prstom nadol na obrazovke kamery GoPro zobrazte panel s nástrojmi a potom potiahnite prstom doľava a ťuknite na možnosť Pair Device (Párovať zariadenie).
3. Skontrolujte, či je v telefóne zapnuté pripojenie Wi-Fi a Bluetooth. Spustíte aplikáciu GoPro Quik a podľa pokynov na obrazovke spárujte kameru.

Po úvodnom pripojení by sa kamera GoPro a aplikácia mali synchronizovať, keď sú obe zapnuté a majú zapnuté bezdrôtové pripojenie.

Nastavenie rýchlosti pripojenia

Kamera GoPro je nastavená, aby na pripojenie Wi-Fi pri pripájaní k mobilnému zariadeniu používala pásmo 5 GHz (najvyššia dostupná frekvencia).

Ak vaše zariadenie alebo región nepodporujú frekvenciu 5 GHz, zmeňte Wi-Fi pásmo na 2,4 GHz.

1. Potiahnutím prstom nadol na obrazovke získate prístup k panelu s nástrojmi.
2. Potiahnite prstom doľava a ťuknite na položky Connections (Pripojenia) > Wi-Fi Band (Pásmo Wi-Fi).

Pripojenie k aplikácii GoPro Quik

APLIKÁCIA GOPRO QUIK APP PRE POČÍTAČE

Premeňte svoje zábery na neuveriteľné zostriehy videa, ktoré sa synchronizujú vo všetkých vašich zariadeniach. Začnite upravovať v telefóne a neskôr pokračujte v práci na notebooku.

Stiahnite si aplikáciu GoPro Quik pre počítače z obchodu Mac App Store.

Pripojenie k iným zariadeniam

Kameru GoPro možno spárovať s vodotesným diaľkovým ovládačom uzávierky (predáva sa samostatne) na spustenie a zastavenie nahrávania, keď je kamera mimo dosahu. Uistite sa, že je diaľkové ovládanie v režime párovania, a potom na kamere GoPro postupujte podľa týchto krokov:

1. Potiahnutím prstom nadol na zadnej obrazovke zobrazte panel s nástrojmi a následne potiahnite prstom doľava.
2. Ťuknite na možnosť **+** Pair Device (Párovať zariadenie). Kamera GoPro automaticky spustí vyhľadávanie kompatibilných zariadení.
3. Kamera GoPro nájde všetky dostupné zariadenia. Ťuknite na to, ktoré chcete spárovať.

Po prvom spárovaní sa kamera GoPro a zariadenie automaticky spoja, keď budú obe zapnuté so zapnutou funkciou bezdrôtového pripojenia.

Užitočné informácie: Stlačením tlačidla napájania/režimu  sa bezdrôtové pripojenie zapne automaticky.

Automatické zvýraznenie videí

NECHAJTE SI POSIELAŤ ÚŽASNÉ VIDEÁ SO ZAUJÍMAVÝMI MOMENTMI DO TELEFÓNU

Nechajte si do telefónu automaticky posielat videá so zaujímavými momentmi zo svojich dobrodružstiev. Stačí si predplatiť odber GoPro Premium alebo Premium+ a pripojiť kameru k sieti Wi-Fi.

1. Prihláste sa na odber GoPro na adrese gopro.com/subscription.
2. Nastavte kameru GoPro tak, aby automaticky nahrávala vaše zábery do cloudu. Podrobnosti nájdete v časti [Automatické nahrávanie do cloudu \(str. 32\)](#).
3. Nastavenie dokončíte podľa pokynov na obrazovke aplikácie.

Užitočné informácie: Nezabudnite povoliť upozornenia, aby ste vedeli, kedy bude nové video so zaujímavými momentmi pripravené.

Po nastavení stačí pripojiť kameru GoPro a nabíjať ju, kým je pripojená k domácej sieti Wi-Fi. Počas nabíjania sa vaše zábery automaticky nahrávajú do cloudu a použijú sa na vytváranie najlepších videí doplnených o hudbu a efekty synchronizované s rytmom. Na telefóne dostanete upozornenie, že je vaše video pripravené na prezeranie a zdieľanie.

Ukladanie médií

AUTOMATICKÉ NAHRÁVANIE DO CLOUDU

Ak si predplatíte službu GoPro Premium or Premium+ , budete môcť automaticky nahrávať médiá do cloudu, kde si ich budete môcť prezerať, upravovať a zdieľať z akéhokoľvek zariadenia.

1. Prihláste sa na odber GoPro na stránke gopro.com/subscription alebo prostredníctvom aplikácie GoPro Quik.
2. Pripojte kameru k aplikácii GoPro Quik. Podrobnosti nájdete v časti [Pripojenie k aplikácii GoPro Quik \(od strany 28\)](#).
3. Ťuknite na ikonu  na obrazovke výberu kamery.
4. Pripojte kameru k elektrickej zásuvke. Nahrávanie sa spustí automaticky.

Po prvom nastavení sa kamera už na spustenie automatického nahrávania nebude musieť pripájať k aplikácii.

Užitočné informácie: Pôvodné súbory zostanú v kamere aj po zálohovaní do cloudu, ak ste nezapli automatické vymazanie.

PREPNUTIE NA MANUÁLNE NAHRÁVANIE DO CLOUDU

Médiá môžete tiež kedykoľvek nahráť do cloudu manuálne. (Kamera GoPro musí byť pripojená k sieťovej zásuvke a musí byť vypnuté automatické nahrávanie údajov.)

1. Pripojte kameru k elektrickej zásuvke.
2. Potiahnutím prsta nadol prejdite na panel s nástrojmi.
3. Potiahnite prstom doprava a ťuknite na ikonu .

Ukladanie médií

PRÍSTUP K MÉDIÁM NA CLOUDE

1. Otvorte aplikáciu GoPro Quik.
2. Ak si chcete pozrieť, upraviť alebo zdieľať obsah, ťuknite na ikonu  a vyberte možnosť Cloud.

TIP OD NÁS: Pomocou svojich cloudových médií môžete vytvárať úpravy videí pomocou aplikácie GoPro Quik bez toho, aby ste si ich museli stiahnuť do telefónu.

VYPNUTIE AUTOMATICKÉHO NAHRÁVANIA

Pomocou tejto funkcie môžete zabrániť tomu, aby sa kamera pokúšala odosielať obsah vždy, keď je pripojená k elektrickej zásuvke a plne nabitá.

1. Potiahnutím prstom nadol na obrazovke získate prístup k panelu s nástrojmi.
2. Potiahnite prstom doľava a ťuknite na položky Preferences (Predvoľby) > Cloud Upload (Nahrávanie do cloudu) > Auto Upload (Automatické nahrávanie).
3. Ťuknite na možnosť Off (Vyp.).



PRIPOJENIE K INEJ BEZDRÔTOVEJ SIETI

1. Pripojte kameru k aplikácii GoPro Quik. Podrobnosti nájdete v časti [Pripojenie k aplikácii GoPro Quik \(od strany 28\)](#).
2. Po pripojení ťuknite v aplikácii na možnosť Manage Auto Upload (Spravovať automatické nahrávanie).
3. Ťuknite v aplikácii na položku Wi-Fi Networks (Sieť Wi-Fi).
4. Vyberte sieť Wi-Fi.
5. Zadajte heslo siete Wi-Fi.
6. Ťuknite na Connect (Pripojiť).

Ukladanie médií

BEZDRÔTOVÉ UKLADANIE DO TELEFÓNU

Svoje fotografie a videá môžete bezdrôtovo ukladať do aplikácie GoPro Quik a ľahko k nim pristupovať a zdieľať ich v telefóne.

1. Pripojte kameru k aplikácii GoPro Quik. Podrobnosti nájdete v časti *Pripojenie k aplikácii GoPro Quik (od strany 28)*.
2. Ťuknutím na možnosť Download (Stiahnuť) si môžete stiahnuť všetky nové zábery do aplikácie.
3. Ťuknutím na možnosť View Media (Zobraziť médiá)  zobrazíte galériu všetkých svojich médií. Ťuknutím vyberte jednotlivé súbory alebo pomocou ikony  vyberte viacero súborov a potom ťuknutím na možnosť stiahnutia uložte vybrané súbory do aplikácie.

UKLADANIE DO POČÍTAČA

Skopírujte svoje médiá z karty SD do počítača, kde si ich môžete prehrávať a upravovať.

1. Vyberte kartu SD z kamery.
2. Vložte kartu do čítačky kariet SD alebo do adaptéra.
3. Pripojte čítačku kariet do portu USB na počítači alebo vložte adaptér do otvoru na karty SD.
4. Skopírujte súbory do aplikácie GoPro Quik.

Užitočné informácie: Videá uložené priamo z karty SD do počítača nebudú stabilizované. Ak chcete stabilizované zábery, použite aplikáciu GoPro Quik na automatickú stabilizáciu videa pomocou funkcie stabilizácie videa HyperSmooth pred uložením.

Ukladanie médií

TIP OD NÁS: Videosúbory s nízkym rozlíšením (LRV) a miniatúry (THM) sú skryté. Tieto súbory sú prístupné v systémoch Mac alebo Windows.

Mac: Otvorte priečinok s video súbormi a stlačte Command + Shift + . (bodka).

Windows: V programe Windows File Explorer vyberte položky View (Zobraziť) > Show (Ukázať) > Hidden Items (Skryté položky).

Vymazanie médií

AUTOMATICKÉ VYMAZANIE (AUTOMATICKÉ ODSTRÁNENIE MÉDIÍ)

Kameru je možné nastaviť tak, aby automaticky odstránila všetky médiá z karty SD kamery po ich bezpečnom nahraní do cloudu. Tým sa zaistí, že na vašej karte SD zostane miesto na nové fotografie a videá pri ďalšom použití kamery GoPro.

Funkcia automatického nahrávania tiež rozpozná všetky nové fotografie a videá na karte SD, keď sa kamera pripojí do cloudu pri nasledovnom zálohovaní. Do cloudu sa uložia iba nové súbory a tie sa potom odstránia z karty SD.

1. Potiahnutím prstom nadol na obrazovke získate prístup k panelu s nástrojmi.
2. Potiahnite prstom doľava a ťuknite na položky Preferences (Predvoľby) > Auto Upload (Automatické nahrávanie) > Auto Clear (Automatické vymazanie).

SPRAVOVANIE SD KARTY (MANUÁLNE ODSTRÁNENIE MÉDIA)

Ponúka vám to niekoľko možností manuálneho vymazania médií na SD karte. Možnosti sa odvíjajú od toho, či boli vaše médiá nahrané a uložené do cloudu.

- Odstráňte iba médiá, ktoré boli nahrané a uložené do cloudu GoPro, pričom si ponechajte všetko, čo nebolo nahrané.
- Odstráňte všetky médiá z karty SD, či už boli nahrané a uložené do cloudu GoPro alebo nie.
- Vymažte ostatné údaje na SD karte.

Kamera GoPro vždy overí, či chcete médium vymazať alebo nie, skôr než ho natrvalo vymaže z vašej SD karty.

1. Potiahnutím prstom nadol na obrazovke získate prístup k panelu s nástrojmi.
2. Potiahnite prstom doprava a ťuknite na ikonu .



Vymazanie médií

ODSTRÁNENIE JEDNOTLIVÝCH SÚBOROV

Jednotlivé súbory môžete odstrániť v galérii médií kamery alebo pomocou aplikácie GoPro Quik. Podrobnosti nájdete v časti [Prehrávanie médií \(od strany 25\)](#).

ZOBRAZENIE GALÉRIE POMOCOU APLIKÁCIE GOPRO QUIK

Pomocou aplikácie GoPro Quik môžete zobraziť galériu médií na karte SD. Odtiaľ môžete jednoducho ťuknutím vybrať súbory, ktoré chcete odstrániť.

1. Otvorte aplikáciu GoPro Quik a ťuknutím na ikonu  prejdite na svoju kameru GoPro.
2. Ťuknutím na možnosť View Media (Zobraziť médiá) zobrazte fotografie a videá na karte SD.
3. Ťuknite na ikonu  a potom na miniatúry fotografií a videí, ktoré chcete odstrániť.
4. Ťuknutím na ikonu  odstráňte vybrané súbory.

TIP OD NÁS: Môžete ťuknúť aj na ikonu  pri spodnom navigačnom paneli aplikácie a prejsť na zobrazenie galérie všetkých médií uložených v aplikácii, v cloude a v telefóne.

Vymazanie médií

PREFORMÁTOVANIE KARTY SD

Preformátovanie je najrýchlejší spôsob odstránenia všetkých médií na karte SD. Vymažú sa tým všetky médiá. Ubezpečte sa preto, že ste ich predtým uložili.

1. Potiahnutím prstom nadol na obrazovke získate prístup k panelu s nástrojmi.
2. Potiahnite prstom doľava a ťuknite na položky Preferences (Predvoľby) > Reset (Obnoviť) > Format SD Card (Formátovať kartu SD).
3. Ťuknutím na možnosť Format (Formátovať) odstránite všetky súbory a preformátujete kartu.

TIP OD NÁS: Pravidelné formátovanie karty SD tiež pomôže udržať ju v dobrom stave.

Nastavenie predvolieb





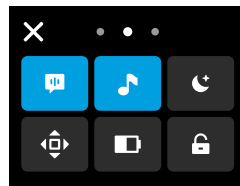

POUŽÍVANIE PANELA S NÁSTROJMI

S kamerou v orientácii na šírku potiahnite prstom nadol na obrazovke a získate prístup k panelu s nástrojmi.



Funkcie panela s nástrojmi

Panel s nástrojmi umožňuje rýchlo zapnúť a vypnúť nasledujúce nastavenia pomocou ťuknutia:

	Hlasové ovládanie		Pípanie kamery
	Šetrič obrazovky		Zamknutie orientácie
	Šetrič batérie		Zamknutie obrazovky

Ak chcete panel s nástrojmi opustiť, ťuknite na tlačidlo „X“ alebo potiahnite prstom nahor z dolnej časti obrazovky.

Nastavenie predvolieb

STAV KARTY SD

Keď je orientácia kamery nastavená na šírku, potiahnutím prstom nadol po obrazovke získate prístup k panelu s nástrojmi a potom potiahnutím doprava získate prístup k stavu SD karty. Na tejto obrazovke môžete spravovať úložisko na SD karte a nastaviť cloudové nahrávanie s predplatným GoPro.

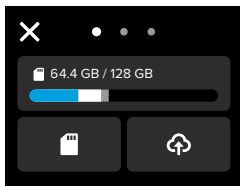

Úložisko karty SD

Dlaždice vľavo zobrazuje kapacitu vašej SD karty.

- Modrý pásik zobrazuje množstvo médií na vašej SD karte, ktoré boli nahrané a uložené do cloudu GoPro.
- Biely pásik zobrazuje množstvo médií na vašej SD karte, ktoré neboli nahrané do cloudu GoPro.
- Sivý pásik predstavuje akékoľvek iné údaje na vašej SD karte, ktoré vaša GoPro nepoužíva a nerozpoznáva (tieto údaje nie sú zálohované v cloude GoPro).

Nastavenie predvolieb

Spravovanie SD karty

Ťuknutím na ikonu  sa zobrazia možnosti na manuálne odstránenie súborov na karte SD. Podrobnosti nájdete v časti [Spravovanie SD karty \(str. 36\)](#).

Spustenie nahrávania

Ťuknutím na ikonu  zálohujete svoje médiá do cloudu s predplatným GoPro. K dispozícii sú 3 možnosti v závislosti od nahrávania a stavu pripojenia kamery.

- Nastavenie automatického nahrávania: Nahrávanie do cloudu nebolo nastavené. Ťuknutím nastavíte nahrávanie médií do cloudu.
- Spustíť nahrávanie: Na vašej SD karte je médium, ktoré nebolo nahrané. Ťuknutím spustíte manuálne nahrávanie médií.
- Nahrávanie do cloudu (sivá farba): Neexistujú žiadne médiá na nahrávanie alebo kamera nie je pripojená k sieti.

Informácie o nahrávaní do cloudu nájdete v časti [Automatické nahrávanie do cloudu \(str. 32\)](#).

Nastavenie predvolieb

ZARIADENIA, OVLÁDACIE PRVKY A PREDVOLBY

Keď je orientácia kamery nastavená na šírku, potiahnite prstom nadol po obrazovke, aby ste získali prístup k ovládaciemu panelu, a potom potiahnutím doľava pridajte zariadenia a zmeňte a otvorte predvoľby.

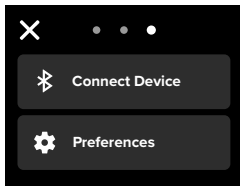

Párovanie zariadenia

Ťuknutím spárujete nové zariadenia s kamerou GoPro.

Predvoľby

Ťuknutím nastavíte kameru GoPro presne tak, ako chcete.

Nastavenie predvolieb

AUTOMATICKÉ NAHRÁVANIE (DOSTUPNÉ PO NASTAVENÍ AUTOMATICKÉHO NAHRÁVANIA)

Pomocou predplatného GoPro nastavte a zapnite automatické nahrávanie do cloudu. Informácie o nahrávaní do cloudu nájdete v časti [Automatické nahrávanie do cloudu \(str. 32\)](#).

Start Upload (Spustiť nahrávanie)

Umožňuje okamžite začať nahrávať médiá do cloudu.

Auto Clear (Automatické vymazanie)

Automaticky vymaže všetky médiá z vašej SD karty po jej nahraťí do cloudu.

PRIPOJENIA

Wireless Connections (Bezdrôtové pripojenia)

Tu zapnete a vypnete bezdrôtové pripojenia kamery GoPro.

Wireless Info (Informácie o bezdrôtovom pripojení)

Tu si môžete pozrieť názov a heslo svojej kamery.

Wi-Fi Band (Pásmo Wi-Fi)

Ako rýchlosť pripojenia vyberte 5 GHz alebo 2,4 GHz. Frekvenciu 5 GHz nastavte, iba ak ju podporuje váš telefón a oblasť, v ktorej sa nachádzate.

Ak chcete zistiť viac, pozrite si časť [Nastavenie rýchlostí pripojenia \(str. 28\)](#).

Reset Connections (Resetovanie pripojení)

Vymažú sa všetky pripojenia k vašim zariadeniam a obnoví sa heslo kamery.

Nastavenie predvolieb

Znamená to, že budete musieť opätovne pripojiť jednotlivé zariadenia.

VŠEOBECNÉ

Beep Volume (Hlasitosť pípnutia)

Vyberte možnosť High (Vysoká) (predvolené nastavenie), Low (Nízka) alebo Mute (Stlmiť). Nastavenú hlasitosť možno prepínať pomocou palubnej dosky.

QuikCapture

Funkcia QuikCapture je predvolene zapnutá. Funkciu tu môžete aj vypnúť. Môžete ju tiež prepínať pomocou palubnej dosky.

Default Mode (Predvolený režim)

Nastavte predvolený režim, v ktorom bude kamera GoPro snímať, keď ju zapnete pomocou tlačidla napájania/režimu . Toto nastavenie nemá vplyv na funkciu QuikCapture.

Automatické vypnutie

Vyberte možnosti 1 min, 5 min (predvolené nastavenie), 15 min, 30 min alebo Never (Nikdy).

LEDS (Indikátory LED)

Nastavte, ktoré indikátory stavu majú blikať. Vyberte z možností All On (Všetky zap.) (predvolená hodnota), All Off (Všetky vyp.) alebo Front Off Only (Len predné vyp.).

Nastavenie predvolieb

HLASOVÉ OVLÁDANIE

Tu zapnete alebo vypnete hlasové ovládanie. Môžete ho tiež prepínať pomocou palubnej dosky.

Voice Language (Jazyk hlasového ovládania)

Vyberte si jazyk pre hlasové ovládanie.

Voice Commands (Hlasové príkazy)

Pozrite si zoznam všetkých hlasových príkazov.

Ak chcete zistiť viac, pozrite si časť [Používanie hlasového ovládania \(str. 21\)](#).

DISPLEJ

Screen Saver (Šetrič obrazovky)

Nastavte šetrič obrazovky na 1, 2 (predvolené), 3 alebo 5 minút. Ak chcete ponechať obrazovku zapnutú, vyberte možnosť Never (Nikdy). *Užitočné informácie:* Tlačidlá a funkcie kamery fungujú, aj keď je obrazovka vypnutá.

Brightness (Jas)

Pomocou posúvača môžete upraviť jas obrazovky.

Grid (Mriežka)

Môžete použiť mriežku na prispôbenie záberu.

Nastavenie predvolieb

REGIONÁLNE

Language (Jazyk)

Táto položka nastavuje jazyk rozhrania kamery.

Regional Format (Regionálny formát)

Vyberte snímkovú frekvenciu pre danú oblasť, ktorú kamera používa na nahrávanie a prehrávanie videí na televízore. Správny formát pre vašu oblasť pomôže zabrániť blikaniu na TV/HDTV. Regióny 60 Hz (NTSC) zahŕňajú Severnú Ameriku, Japonsko, Taiwan, Filipíny a časti Južnej Ameriky. Regióny 50 Hz (PAL) zahŕňajú väčšinu Európy a Afriky, Čínu, Austráliu a Indiu. Skontrolujte svoju oblasť, aby ste zistili, ktoré nastavenie použiť.

DÁTUM/ČAS

Dátum a čas sa automaticky aktualizujú po pripojení kamery k aplikácii GoPro. Tu môžete manuálne nastaviť všetky funkcie dátumu a času fotoaparátu.

Date (Dátum)

Manuálne nastavenie dátumu fotoaparátu.

Date Format (Formát dátumu)

Nastaví sa automaticky na základe jazyka, ktorý ste vybrali pri nastavení. Na tomto mieste ho môžete zmeniť aj manuálne.

Time Zone (Časové pásmo)

Nastavenie časového pásma v kamere.

Time (Čas)

Manuálne nastavenie času.

Nastavenie predvolieb

Daylight Savings Time (Letný čas)

Zapnite letný čas, ak sa nachádzate v regióne, kde momentálne platí letný čas. Hodiny na kamere sa nastavia o hodinu dopredu. Keď letný čas skončí, vypnite letný čas, aby sa vrátilo nastavenie na štandardný čas.

INFORMÁCIE

Camera Info (Informácie o kamere)

Pod touto položkou nájdete názov kamery, sériové číslo a verziu softvéru, ktorý kamera používa.

REGULAČNÉ INFORMÁCIE

Pozrite si osvedčenia pre kameru GoPro.

RESETOVANIE

Format SD Card (Formátovať kartu SD)

Preformátovanie karty SD. Vymažú sa tým všetky médiá. Ubezpečte sa preto, že ste ich predtým uložili.

Factory Reset (Obnoviť výrobné nastavenia)

Obnovenie všetkých nastavení kamery a vymazanie všetkých pripojení.

Dôležité hlásenia



CAMERA IS TOO HOT (TEPLOTA KAMERY JE PRÍLIŠ VYSOKÁ)

Ikona teploty sa zobrazuje na dotykovej obrazovke, keď je teplota kamery príliš vysoká a kamera sa musí schladiť. Kamera je vyrobená tak, aby dokázala rozoznať nebezpečenstvo dosiahnutia jej teplotných limitov a v prípade potreby sa vypne. Pred ďalším použitím ju nechajte jednoducho odpočinúť a vychladnúť.

Užitočné informácie: Rozsah teploty okolia pri prevádzke kamery HERO je 14° F ~ 95 F (-10° C ~ 35° C) s teplotou pri nabíjaní 32° F ~ 95° F (0° C ~ 35° C). Vysoké teploty spôsobujú, že kamera využíva viac energie a batéria sa vybíja rýchlejšie.

TIP OD NÁS: Snímanie videa pri vysokom rozlíšení a snímokovej frekvencii tiež spôsobí rýchlejšie zahrievanie kamery, najmä v horúcich prostrediach. Skúste prepnúť na nižšie rozlíšenie a snímkovú frekvenciu, aby ste znížili riziko, že sa kamera GoPro príliš zahreje.

SD CARD ERROR (CHYBA KARTY SD)

Vaša kamera GoPro dokáže rozpoznať rôzne problémy s kartou SD. Problémy môžu byť, okrem iného, spôsobené elektrostatickým výbojom. Ak sa to stane, reštartujte kameru. Automaticky sa pokúsi opraviť všetky poškodené súbory a obnoviť plnú funkčnosť kamery.

Dôležité hlásenia



REPAIRING YOUR FILE (PREBIEHA OPRAVA SÚBORU)

Kamera GoPro sa automaticky pokúsi opraviť poškodené súbory. Ak vypadne zdroj napájania počas nahrávania alebo dôjde k problémom s ukladaním súborov, súbory sa môžu poškodiť. Keď prebieha oprava, na dotykovej obrazovke sa zobrazí ikona opravy súboru. Kamera vám oznámi, keď sa oprava ukončí, ako aj to, či bol súbor opravený.

MEMORY CARD FULL (PLNÁ PAMÄŤOVÁ KARTA)

Kamera vám oznámi, keď je karta SD plná. Ak chcete ďalej nahrávať, budete musieť presunúť alebo vymazať niektoré súbory.

SD CARD RATING (TRIEDA KARTY SD)

Vaša kamera vyžaduje na najlepšie fungovanie kartu SD triedy A2 V30, UHS-3 alebo vyššej. Informuje vás, ak je trieda karty nižšia ako A2 V30/ UHS-3 alebo ak časom došlo k zhoršeniu stavu karty a nedokáže viac poskytnúť výkonnosť svojho štandardu.

BATTERY LOW, POWERING OFF (SLABÁ BATÉRIA, KAMERA SA VYPÍNA)

Keď nabitie batérie klesne pod 10 %, na dotykovej obrazovke sa zobrazí hlásenie o slabej batérii. Ak sa batéria vybije počas nahrávania videa, kamera prestane nahrávať, uloží video a vypne sa.

Obnovenie nastavení kamery

REŠARTOVANIE KAMERY GOPRO

Ak kamera nereaguje, stlačte a podržte stlačené tlačidlo režimu  počas 10 sekúnd. Kamera sa rešartuje. Vaše nastavenia zostanú nezmenené.

VYNULOVANIE PRIPOJENÍ

Pripojenia k zariadeniu sa vymažú a obnoví sa heslo kamery. Vynulovanie pripojení znamená, že budete musieť znova pripojiť všetky zariadenia.

1. Potiahnutím prstom nadol na obrazovke získate prístup k panelu s nástrojmi.
2. Potiahnite prstom doľava a ťuknite na položky Connections (Pripojenia) > Reset Connection (Obnoviť pripojenia).

OBNOVA VÝROBNÝCH NASTAVENÍ

Pomocou tejto funkcie sa obnovia všetky pôvodné nastavenia kamery, vymažú sa pripojenia ku všetkým zariadeniam a zruší sa registrácia kamery v predplatennej službe GoPro. Táto možnosť je užitočná, ak kameru dávate priateľovi a chcete ju úplne obnoviť do pôvodného stavu.

1. Potiahnutím prstom nadol na obrazovke získate prístup k panelu s nástrojmi.
2. Potiahnite prstom doľava a ťuknite na položky Preferences (Predvoľby) > Reset (Obnoviť) > Factory Reset (Obnoviť výrobné nastavenia).

Užitočné informácie: Obnovením výrobných nastavení sa nevymaže žiaden obsah z karty SD ani to nebude mať vplyv na softvér kamery.

Pripevnenie kamery GoPro



1



2



3

HARDVÉR NA PRIPEVNEIE

1. Montážna spona
2. Palcová skrutka
3. Zaoblený lepiaci držiak

Pripevnenie kamery GoPro

POUŽÍVANIE MONTÁŽNYCH ÚCHYTIEK

Podľa použitého typu držiaka budete potrebovať buď montážnu sponu, alebo kameru GoPro upevníte priamo na držiak.

Pozrite si časť *Používanie lepiacich držiakov (str. 54)*, kde nájdete rady na používanie lepiacich držiakov.

1. Sklopte sklopné úchytky nadol do montážnej polohy.
2. Prepojte sklopné úchytky na kamere s montážnymi úchytkami na spone.
3. Zaisťte kameru k montážnej sponu pomocou palcovej skrutky.

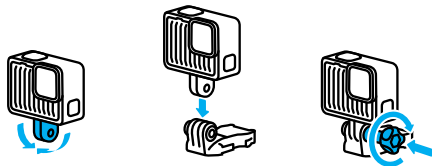

Pripevnenie kamery GoPro

4. Pripevnite montážnu sponu k držiaku.

- a. Zdvihnute nahor poistku montážnej spony.
- b. Zasuňte sponu do držiaku, aby zacvakla na miesto.
- c. Zatlačte na poistku, aby bola zarovnaná so sponou.

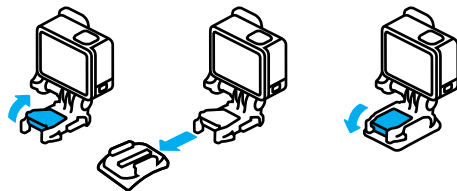

Pripevnenie kamery GoPro

POUŽÍVANIE LEPIACICH DRŽIAKOV

Pri montáži lepiacich držiakov na prilbu, vozidlá a vybavenie postupujte podľa týchto pokynov:

- Držiaky prilepte najmenej 24 hodín pred použitím.
- Držiaky nalepujte iba na hladké povrchy. Na pórovitých alebo zrnitých povrchoch nebudú dobre držať.
- Držiak pevne pritlačte na miesto. Skontrolujte, či sa lepivá strana dotýka celou plochou povrchu.
- Používajte iba na čisté a suché povrchy. Vosk, olej, špina alebo iné nečistoty znižujú silu prilepenia a môže sa stať, že stratíte kameru.
- Držiaky aplikujte v suchom prostredí pri izbovej teplote. Neprilepia sa dobre v chladných ani vlhkých prostrediach, prípadne na chladné alebo vlhké povrchy.
- Riadte sa štátnymi a miestnymi právnymi predpismi a zákonmi, aby ste sa uistili, že pripevnenie kamery k vybaveniu (napríklad loveckej výstroji) je povolené. Vždy dodržiavajte právne predpisy, ktoré obmedzujú používanie spotrebnej elektroniky alebo kamier.



VAROVANIE: Pásik na uchytenie nepoužívajte, ak montujete kameru na prilbu, aby ste predišli zraneniu. Kameru nemontujte priamo na lyže ani snowboardy.

Ďalšie informácie o držiakoch nájdete na stránke gopro.com.

Pripevnenie kamery GoPro

VAROVANIE: Ak používate prilbu alebo popruh GoPro, vždy používajte prilbu, ktorá spĺňa príslušné bezpečnostné normy.



Vyberte si správnu prilbu pre konkrétny šport alebo aktivitu a uistite sa, že vám dobre sedí a je správnej veľkosti. Skontrolujte prilbu a uistite sa, že je v dobrom stave, a vždy postupujte podľa pokynov výrobcu na jej bezpečné používanie.

Vymeňte každú prilbu, ktorá prekoná väčší náraz. Žiadna prilba nedokáže ochrániť pred zranením pri každej nehode. Chráňte sa pred nebezpečenstvom.

POUŽÍVANIE KAMERY GOPRO VO VODE A V JEJ BLÍZKOSTI

Kamera GoPro je vodotesná do hĺbky 5 m (16 stôp) s uzamknutými dvierkami. Na skočenie do vody nebudete potrebovať dodatočný kryt.

Dotyková obrazovka bola navrhnutá tak, aby fungovala, keď je mokrá, ale ak budete mať problémy so zaznamenaním vašich príkazov, môže byť potrebné utrieť ju.

TIP OD NÁS: Používajte plavák Floaty (predáva sa samostatne), aby sa kamera udržala na hladine, ak sa odpojí od držiaka.

Viac informácií o plaváku Floaty nájdete na stránke gopro.com.

Zloženie dvierok

V niektorých prípadoch môže byť potrebné zložiť dvierka kamery.

POZNÁMKA: Dvierka skladajte iba v suchom a bezprašnom prostredí. Keď sú dvierka otvorené alebo zložené, kamera nie je vodotesná.

ZLOŽENIE DVIEROK

1. Odstiňte západku a potom otvorte dvierka.
2. Keď sú dvierka vo vodorovnej polohe, jemne ich potiahnite smerom von, kým sa nevytiahnu.

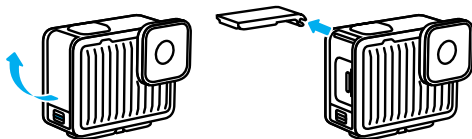

Zloženie dvierok

OPĀTOVNÉ NASADENIE DVIEROK

1. Zarovnajte dvierka s malým strieborným pántom.
2. Pevne ich zatlačte do malého strieborného pántu, kým nezacvaknú na svoje miesto a nebudú bezpečne upevnené.

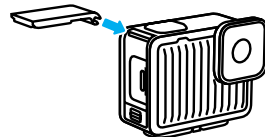

VAROVANIE: Dvierka kamery sú odnímateľné. Po zatvorení sa uistite, že sú dvierka bezpečne zaistené a utesnené.

Údržba

Dodržiavajte tieto tipy, aby kamera fungovala čo najlepšie.

- Kamera GoPro je vodotesná do hĺbky 5 m (16 stôp) bez ďalšieho puzdra. Pred použitím vo vode a jej blízkosti, v prašnom prostredí alebo piesku sa uistite, či sú zatvorené dvierka.
- Pred zatvorením dvierok sa uistite, že je tesnenie čisté. V prípade potreby vyčistite tesnenie handričkou.
- Pred otvorením dvierok skontrolujte, či je kamera GoPro suchá a čistá. V prípade potreby opláchnite kameru vodou z vodovodného kohútika a vysušte handričkou.
- Ak v okolí dvierok zatvrdne piesok alebo nečistoty, namočte kameru na 15 minút do teplej vody z vodovodu a potom ju dôkladne opláchnite, aby ste nečistoty odstránili. Pred otvorením dvierok skontrolujte, či je kamera suchá.
- Najlepší zvuk dosiahnete, ak zatrasiete kamerou alebo ofúkate mikrofón, aby ste z otvorov mikrofónu odstránili vodu a nečistoty. Na čistenie otvorov mikrofónu nepoužívajte stlačený vzduch. Mohlo by dôjsť k poškodeniu vnútorných vodotesných membrán.
- Po každom použití v slanej vode opláchnite kameru pod vodou z vodovodného kohútika a vysušte mäkkou handričkou.
- Kryt objektívu je vyrobený z mimoriadne pevného tvrdeného skla, napriek tomu sa však môže poškriabať alebo prasknúť. Čistite ho mäkkou handričkou, ktorá nepúšťa vlákna.
- Ak sa medzi objektívom a prstencom usadia nečistoty, opláchnite ho vodou alebo ofúkajte vzduchom. Do okolia objektívu nekladajte cudzie predmety.

Informácie o batérii

Vaša kamera a batéria sú vzájomne integrované. Batériu z kamery nie je možné vybrať. Batéria sa nedá opraviť. So všetkými problémami týkajúcimi sa batérie kontaktujte zákaznícky servis GoPro.

Ikona batérie zobrazená na stavovej obrazovke fotoaparátu sa zmení na žltú, ak energia batérie klesne pod 40 %. Ak energia klesne pod 20 %, zmení sa na červenú. Ak batéria počas nahrávania dosiahne 0 %, fotoaparát uloží súbor a vypne sa.

NAHRÁVANIE PRI ZAPOJENÍ DO ZDROJA NAPÁJANIA

Kábel USB C-C dodaný s kamerou môžete použiť na nahrávanie, keď je kamera pripojená k nabíjaciemu adaptéru USB alebo inému externému zdroju napájania. To je ideálne na snímanie dlhých videí.

Dávajte pozor, aby ste sa pri nahrávaní nedotkli oblasti v blízkosti otvoru na kartu SD. Narušením práce karty SD môžete prerušiť alebo zastaviť nahrávanie. Ak sa to stane, kamera vás o tom bude informovať. V dôsledku tohto narušenia sa váš obsah nepoškodí ani nestratí, ale možno budete musieť reštartovať kameru, aby ste mohli pokračovať. Aj keď sa kamera nabíja, batéria sa nebude dobíjať počas nahrávania. Nabíjanie sa začne, keď prestanete nahrávať. Keď je kamera pripojená k počítaču, nie je možné nahrávať.

Užitočné informácie: Počas nabíjania sú otvorené dvierka, takže kamera nie je vodotesná.

Informácie o batérii



VAROVANIE: Používaním nástennej nabíjačky alebo napájacieho kábla od iného výrobcu ako GoPro môže dôjsť k poškodeniu batérie kamery a požiaru alebo vytečeniu batérie. Používajte len nabíjačky s označením výstupu 5V 1A. Ak nepoznáte napätie a prúd svojej nabíjačky, použite príbalený kábel USB C-C a nabite kameru cez počítač.

USKLADNENIE BATÉRIE A MANIPULÁCIA S ňOU

Kamera GoPro obsahuje mnohé citlivé časti vrátane batérie.

Nevystavujte kameru veľmi nízkym ani veľmi vysokým teplotám.

Extrémne teploty môžu dočasne skrátiť výdrž batérie alebo zapríčiniť dočasné nefungovanie kamery. Počas používania kamery ju nevystavujte výrazným zmenám teploty alebo vlhkosti, pretože sa na povrchu alebo vnútri kamery môže tvoriť kondenzácia.

Kameru nesaňte externým zdrojom tepla, napríklad mikrovlnnou rúrou alebo fénom na vlasy. Poškodenie kamery alebo batérie v dôsledku kontaktu s tekutinou vnútri kamery nie je kryté zárukou.

Nevykonávajte neoprávnené úpravy kamery. Mohli by ste narušiť bezpečnosť, súlad s regulačnými požiadavkami alebo výkonnosť a anulovať platnosť záruky.

Užitočné informácie: V chladnom počasí majú batérie zníženú kapacitu. Maximalizujte výdrž batérie v chladných podmienkach tak, že kameru pred použitím podržíte na teplom mieste.

TIP OD NÁS: Pred uskladnením kamery ju naplno nabite, čo pomáha predĺžiť životnosť batérie.

Informácie o batérii



VAROVANIE: Kameru ani batériu nerozoberajte, neatvárajte, nestláčajte, neohýbajte, nedeformujte, neprepichujte, nerezte, nevkladajte do mikrovlnnej rúry, nevhadzujte do ohňa, nenatierajte a dávajte pozor, aby vám nespadli. Do otvorov kamery, napríklad do portu USB typu C, nevkladajte žiadne cudzie predmety. Kameru nepoužívajte, ak sa poškodí, napríklad ak je prasknutá, prepichnutá alebo poškodená vodou. Demontáž alebo prepichnutie zabudovanej batérie môže spôsobiť výbuch alebo požiar.

LIKVIDÁCIA BATÉRIE

Väčšina nabíjateľných lítium-iónových batérií nie je klasifikovaná ako nebezpečný odpad a môže byť bezpečne likvidovaná spolu s bežným komunálnym odpadom. V mnohých regiónoch je batérie povinné recyklovať. Overte si miestne zákony a uistite sa, že môžete kameru a jej batériu likvidovať spolu s bežným odpadom.

Lítium-iónové batérie však obsahujú recyklovateľné materiály a organizácia Rechargeable Battery Recycling Corporation (RBRC) ich prijíma na recykláciu v rámci programu Battery Recycling Program. Ak hľadáte vhodné recyklačné miesto, odporúčame navštíviť lokalitu Call2Recycle na adrese call2recycle.org alebo zavolať na číslo 1-800-BATTERY v Severnej Amerike.

Batériu nikdy nelikvidujte v ohni, pretože by mohla vybuchnúť.

Riešenie problémov

KAMERA GOPRO SA NECHCE ZAPNÚŤ

Skontrolujte, či je kamera GoPro nabitá. Pozrite si časť *Začíname* (str. 8). Ak nabíjanie batérie nefunguje, skúste kameru reštartovať. Pozrite si časť *Obnovenie nastavení kamery* (str. 50).

KAMERA GOPRO PO STLAČENÍ TLAČIDLA NEREAGUJE

Pozrite si časť *Obnovenie nastavení kamery* (str. 50).

PREHRÁVANIE NA POČÍTAČI JE TRHANÉ

Príčinou trhaného prehrávania nie je zvyčajne problém so súborom. Ak záznam skáče, príčinou je pravdepodobne jeden z týchto problémov:

- Počítač nepodporuje súbory HEVC. Skúste si bezplatne stiahnuť najnovšiu verziu aplikácie GoPro Player pre operačný systém Mac alebo Windows na stránke gopro.com/apps.
- Váš počítač nespĺňa minimálne požiadavky na softvér, ktorý používate na prehrávanie.

NEVIEM, AKÚ VERZIU SOFTVÉRU POUŽÍVAM

Potiahnutím prstom nadol na obrazovke prejdite na panel s nástrojmi, potiahnite prstom doľava a ťuknite na položky Preferences (Predvoľby) > About (Informácie) > Camera Info (Informácie o kamere).

NEVIEM NÁJSŤ SÉRIOVÉ ČÍSLO KAMERY

Otvorte dvierka kamery a vedľa portu USB-C nájdete vyrazené sériové číslo. Môžete ho nájsť aj tak, že na obrazovke potiahnete prstom nadol, prejdete na panel s nástrojmi, potiahnete prstom doľava a potom ťuknete na položky Preferences (Predvoľby) > About (Informácie) > Camera Info (Informácie o kamere).

Ďalšie odpovede na najčastejšie otázky nájdete na stránke gopro.com/help.

Zákaznícka podpora

Spoločnosť GoPro sa snaží poskytovať čo najlepšie služby. Ak chcete kontaktovať zákaznícku podporu spoločnosti GoPro, navštívte stránku gopro.com/help.

Ochranné známky

GoPro, HERO a ich príslušné logá sú ochranné známky alebo registrované ochranné známky spoločnosti GoPro, Inc. v Spojených štátoch a ďalších krajinách. Slovné označenie a logá Bluetooth sú registrované ochranné známky, ktoré vlastní spoločnosť Bluetooth SIG, Inc. a akékoľvek ich použitie je na základe licencie. Všetky ostatné ochranné známky sú majetkom ich príslušných vlastníkov. © 2024 GoPro, Inc. Všetky práva vyhradené. Informácie o patentoch nájdete na stránke gopro.com/patents. GoPro, Inc., 3025 Clearview Way, San Mateo CA 94402 | GoPro GmbH, Baierbrunner Str. 15 Bldg. D, 81379 München, Nemecko

Regulačné informácie

Úplný zoznam certifikácií jednotlivých krajín nájdete v dokumente Dôležité pokyny pre produkt a bezpečnosť pribalenom ku kamere alebo na stránke gopro.com/help.

