

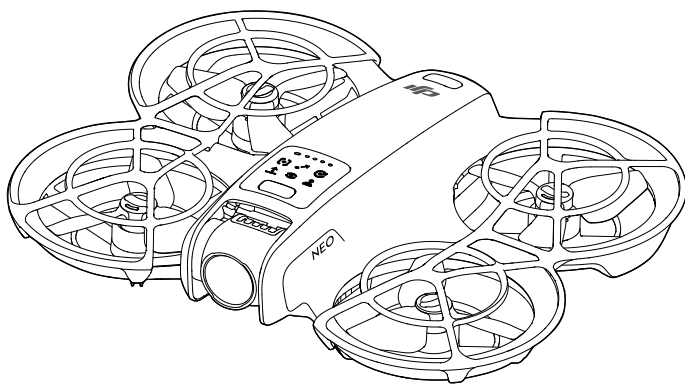

# Uživatelská příručka

v1.0 2024.09





Tento dokument je chráněn autorskými právy společnosti DJI a všechna práva jsou vyhrazena. Pokud společnost DJI nepovolí jinak, nejste oprávněni používat nebo umožnit jiným osobám používat tento dokument nebo jakoukoliv jeho část prostřednictvím reprodukce, přenosu nebo prodeje tohoto dokumentu. Tento dokument a jeho obsah použijte pouze jako návod k ovládání bezpilotních letounů DJI. Dokument by neměl být používán k jiným účelům.

#### **Hledání klíčových slov**

Vyhledejte klíčová slova jako <baterie= a <instalace= a najdete příslušné téma. Pokud ke čtení tohoto dokumentu používáte Adobe Acrobat Reader, stiskněte klávesovou zkratku Ctrl+F v systému Windows nebo Command+F v systému Mac a spusťte vyhledávání.

#### **Navigace k tématu**

Kompletní seznam témat najdete v obsahu. Kliknutím na téma můžete přejít do dané kapitoly.

#### **Tisk tohoto dokumentu**

Tento dokument podporuje tisk ve vysokém rozlišení.

# Používání této příručky

## Legenda

 Důležité

 Rady a tipy

 Odkaz

## Před prvním letem si přečtěte

Společnost DJI™ poskytuje výuková videa a následující dokumenty:

1. *Bezpečnostní pokyny*
2. *Stručný průvodce*
3. *Uživatelská příručka*

Před prvním použitím doporučujeme shlédnout všechna výuková videa a přečíst si Bezpečnostní pokyny. Při přípravě na první let si prostudujte Stručného průvodce a další informace naleznete v této uživatelské příručce.

## Video návody

Chcete-li se podívat na výuková videa, která ukazují, jak produkt bezpečně používat, navštivte níže uvedenou internetovou adresu nebo naskenujte QR kód.



<https://www.dji.com/neo/video>

## Stáhněte si aplikaci DJI Fly

Tento produkt funguje s aplikací DJI Fly. Naskenujte QR kód a stáhněte si nejnovější verzi.





- Chcete-li zkontrolovat verze operačních systémů Android a iOS podporované aplikací DJI Fly, podívejte se prosím na internetovou stránku <https://www.dji.com/downloads/djiapp/dji-ny>.
- Rozhraní a funkce DJI Fly se mohou lišit v závislosti na aktualizaci verze softwaru. Skutečné zkušenosti s používáním jsou závislé na aktuální verzi softwaru.

- [1] Pro zvýšení bezpečnosti je let omezen na výšku 30 m (98,4 stop) a dosah 50 m (164 stop), pokud není během letu dron připojený nebo přihlášený do aplikace.
- [2] V případě ovládání pomocí dlaně a mobilní aplikace je vzlet zakázán, pokud není DJI Neo připojen k aplikaci déle než 90 dní nebo pokud smartphone, ve kterém je aplikace nainstalována, nemá po tuto dobu přístup k internetu. Chcete-li povolit vzlet, zajistěte, aby měl smartphone přístup k internetu a DJI Neo znovu připojte k aplikaci.

## Stáhněte si DJI Assistant 2

Stáhněte si DJI ASSISTANT™ 2 (řada Consumer Drones) na internetové stránce:

<https://www.dji.com/downloads/software/dji-assistant-2-consumer-drones-series>

- Provozní teplota tohoto produktu je od -10 °C do 40 °C. Nesplňuje standardní provozní teplotu pro vojenské použití (-55 °C až 125 °C), která je vyžadována pro větší proměnlivost prostředí. Produkt používejte vhodným způsobem a pouze pro takové případy použití, které splňují požadavky na rozsah provozních teplot pro tuto třídu.



# Obsah

<b>Používání této příručky</b>	<b>3</b>
Legenda	3
Před prvním letem si přečtěte	3
Video návody	3
Stáhněte si aplikaci DJI Fly	3
Stáhněte si DJI Assistant 2	4
<b>1 Popis produktu</b>	<b>9</b>
1.1 Úvod	9
1.2 První použití	9
Příprava DJI Neo	9
Příprava dálkového ovladače	10
Aktivace	11
Aktualizace firmwaru	12
1.3 Přehled	12
DJI Neo	12
DJI RC-N3 Remote Controller	13
<b>2 Bezpečnost letu</b>	<b>15</b>
2.1 Letová omezení	15
Systém GEO (Geospatial Environment Online)	15
Letové limity	15
Omezení výšky letu a vzdálenosti	15
GEO zóny	17
Odemknutí GEO zón	17
2.2 Požadavky na letové prostředí	17
2.3 Odpovědné používání dronu	19
2.4 Předletový kontrolní seznam	19
<b>3 Ovládání letu</b>	<b>22</b>
3.1 Ovládání dlaní	22
Upozornění	22
Přepínání režimů	23
Vzlet/přistání z/na dlaň a Smart Snaps	26
3.2 Ovládání pomocí mobilní aplikace	28
Upozornění	28
Připojení	29
DJI Neo Smart	29
Zobrazení alba pořízených snímků	32
Manuální ovládání	33

	Nahrávání zvuku pomocí aplikace	34
	Ovládání hlasem	34
3.3	RC ovládání	35
	Automatický vzlet	35
	Automatické přistání	35
	Spuštění/zastavení motorů	35
	Spuštění motorů	35
	Zastavení motorů	35
	Zastavení motorů během letu	36
	Ovládání dronu	36
	Postupy při vzletu/přistání	38
	Inteligentní letové režimy	39
	FocusTrack	39
	QuickShots	42
	Cruise Control	43
3.4	Návhy a tipy pro natáčení videa	44
<b>4</b>	<b>DJI Neo</b>	<b>47</b>
4.1	Letové režimy	47
4.2	Stavový indikátor	48
4.3	Návrat do výchozího bodu (RTH)	49
	Upozornění	50
	Metoda spuštění	51
	Postup RTH	52
4.4	Automatické přistání	52
	Metoda spuštění	52
	Ochrana při přistání	53
4.5	Kamerový systém a infračervený snímací systém	54
4.6	Vrtule a ochranné oblouky vrtulí	56
	Demontáž a instalace	56
	Upozornění	59
4.7	Inteligentní letová baterie	60
	Upozornění	60
	Vložení a vyjmutí baterie	61
	Používání baterie	62
	Nabíjení baterie	64
	Používání nabíječky	64
	Používání nabíjecího hubu	65
	Ochranné mechanismy baterie	67
4.8	Gimbal a kamera	68
	Upozornění kamery	68
	Upozornění gimbalu	68

Úhel gimbalu	69
Provozní režimy gimbalu	69
4.9 Ukládání a exportování fotografií a videí	69
Ukládání	69
Exportování	70
4.10 QuickTransfer	70
<b>5 DJI RC-N3</b>	<b>72</b>
5.1 Operace	72
Zapnutí/vypnutí	72
Nabíjení baterie	72
Ovládání gimbalu a kamery	73
Přepínač letového režimu	73
Tlačítko pozastavení letu / RTH	73
Přizpůsobitelné tlačítko	73
5.2 LED indikátory stavu nabití baterie	74
5.3 Upozornění dálkového ovladače	74
5.4 Optimální zóna přenosu	74
5.5 Připojení dálkového ovladače	75
<b>6 Příloha</b>	<b>78</b>
6.1 Specifikace	78
6.2 Kompatibilita	78
6.3 Aktualizace firmwaru	78
6.4 Záznamník letu	79
6.5 Kontrolní seznam po ukončení letu	79
6.6 Pokyny k údržbě	79
6.7 Postupy při odstraňování problémů	80
6.8 Rizika a varování	81
6.9 Likvidace	81
6.10 C0 certifikace	82
6.11 Informace o záručních službách	86

## Popis produktu



# 1 Popis produktu

## 1.1 Úvod

DJI NEO™, je vybaven ochrannými oblouky vrtulí a je lehký a snadno přenosný. Umožňuje stabilní visení a plynulé akrobatické manévry při létání v interiéru i exteriéru. Podporuje vzlet/přistání do/z dlaně a více způsobů ovládání.

V režimu Palm Control a ovládání pomocí mobilní aplikace můžete provádět několik inteligentních režimů snímání stisknutím tlačítka režimu na DJI Neo nebo pomocí aplikace.

DJI Neo je kamerový FPV dron, který můžete používat s kompatibilními brýlemi a dálkovými ovladači. Poskytuje pohlcující zážitek z letu.

- Dodávaná zařízení se liší v závislosti na zakoupené sadě. Tato uživatelská příručka obsahuje informace o použití více zařízení. Přečtěte si související obsah podle vašeho zakoupeného produktu.
- Podívejte se na oficiální internetové stránky společnosti DJI a zjistěte, jaké brýle a dálkové ovladače jsou s DJI Neo kompatibilní. Informace o použití naleznete v jejich příslušných uživatelských příručkách.
- Používáním brýlí nespĺnujete požadavek vizuální viditelnosti (VLOS). Některé země nebo oblasti vyžadují, aby byl během letu přítomen vizuální pozorovatel. Při používání brýlí dbejte na dodržování místních zákonů a předpisů.

## 1.2 První použití

Před prvním použitím klikněte na níže uvedený odkaz nebo naskenujte QR kód a podívejte se na výukové video.

<https://www.dji.com/neo/video>

## Příprava DJI Neo

1. Stisknutím směrem dolů sundejte ochranný kryt gimbalu.

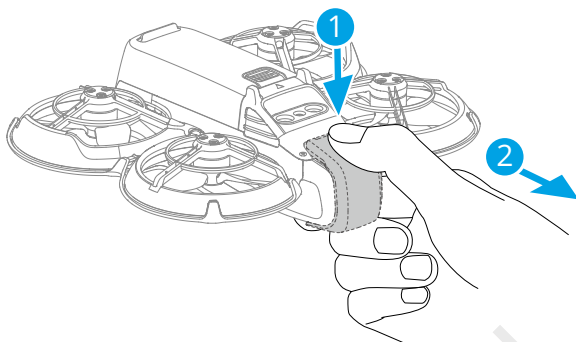

2. Všechny inteligentní letové baterie jsou před odesláním v režimu hibernace, aby byla zajištěna bezpečnost. Baterie aktivujete připojením USB nabíječky k portu USB-C na DJI Neo. Baterie se aktivuje, jakmile se začne nabíjet.

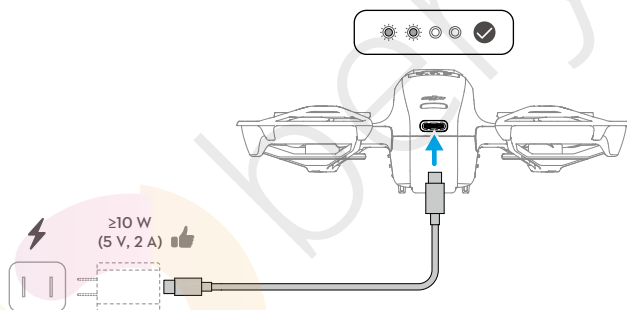

- Pro ochranu gimbálu v době, kdy DJI Neo nepoužíváte, doporučujeme nasadit ochranný kryt gimbálu.
- Maximální podporovaný výkon nabíjení pro port USB-C modelu DJI Neo je 15 W.
- Před zapnutím DJI Neo nezapomeňte sundat ochranný kryt gimbálu. V opačném případě může dojít k ovlivnění systému provádějícího autodiagnostiku.

## Příprava dálkového ovladače

1. Vyjměte ovládací páčky z úložných slotů a nasadte je na dálkový ovladač.
2. Vytáhněte držák mobilního telefonu. Podle typu portu mobilního telefonu vyberte vhodný kabel dálkového ovladače (standardně je připojen kabel s konektorem

USB-C). Umístěte mobilní telefon do držáku a poté připojte konec kabelu bez loga dálkového ovladače k mobilnímu telefonu. Ujistěte se, že je mobilní telefon dobře zajištěný.

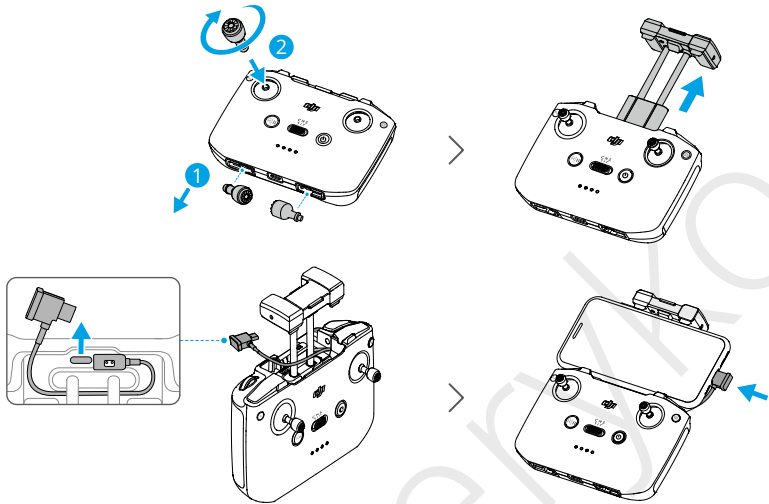

- Pokud se při použití mobilního telefonu se systémem Android zobrazí výzva k připojení USB, vyberte možnost Charge Only (Pouze nabíjet). Jiné možnosti mohou způsobit selhání připojení.
- Nastavte držák mobilního telefonu tak, aby byl mobilní telefon dobře zajištěný.

## Aktivace

Před prvním použitím je nutné produkt aktivovat v aplikaci DJI Fly. Pro aktivaci je nutné připojení k internetu. Způsob aktivace se liší v závislosti na zakoupené sadě produktu. Při aktivaci produktu postupujte podle příslušných pokynů.

### DJI Neo

Stisknutím a podržením tlačítka napájení zapnete dron DJI Neo. Klepněte na **Connection Guide** (Průvodce připojením) v pravém dolním rohu domovské obrazovky v aplikaci DJI Fly, vyberte model vašeho zařízení a poté podle pokynů na displeji dokončete připojení a aktivaci.

### Fly More Combo

Stisknutím a podržením tlačítka napájení zapnete dron a dálkový ovladač. Ujistěte se, že je váš smartphone připojen k dálkovému ovladači, a poté podle pokynů na displeji aktivujte dron v aplikaci DJI Fly.

Pro připojení dronu k aplikaci a k jeho aktivaci můžete také postupovat podle postupu aktivace DJI Neo v předchozí části. Po dokončení můžete dron používat s dálkovým ovladačem.

## Aktualizace firmwaru

Když je k dispozici aktualizace firmwaru, zobrazí se v aplikaci DJI Fly upozornění. Aktualizujte firmware, kdykoli se upozornění objeví, abyste dosáhli optimálního uživatelského zážitku.

### 1.3 Přehled

#### DJI Neo

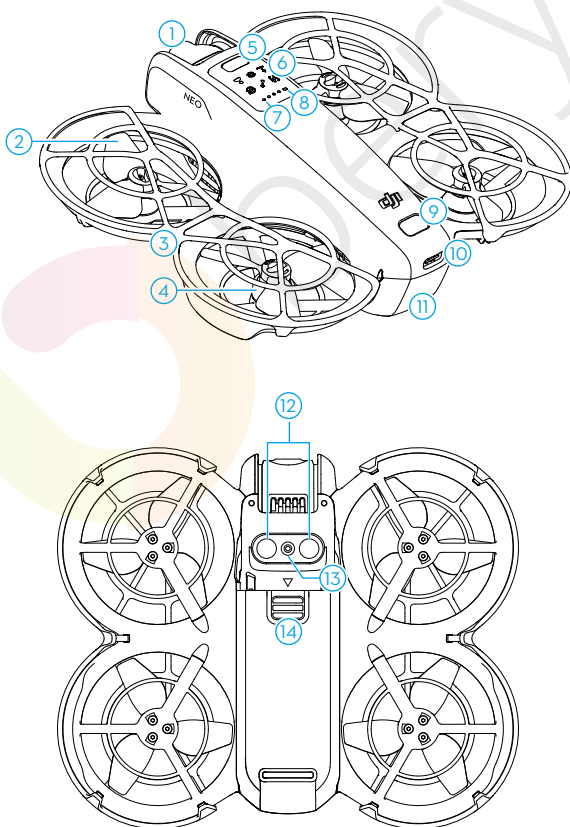



1. Gimbal a kamera
2. Vrtule
3. Ochranný oblouk vrtule
4. Motory
5. Tlačítko režimu
6. Indikátory režimu
7. LED indikátory stavu nabití baterie
8. Stavový indikátor
9. Tlačítko napájení
10. Port USB-C
11. Inteligentní letová baterie
12. Infračervený snímací systém
13. Spodní kamerový systém
14. Západka baterie

## DJI RC-N3 Remote Controller

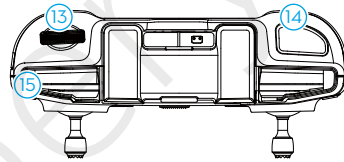
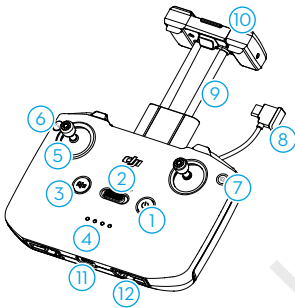

1. Tlačítko napájení
2. Přepínač letového režimu
3. Tlačítko pozastavení letu/návratu do výchozího bodu (RTH)
4. LED indikátory stavu nabití baterie
5. Ovládací páčky
6. Přizpůsobitelné tlačítko
7. Tlačítko Foto/Video
8. Kabel dálkového ovladače
9. Držák mobilního telefonu
10. Antény
11. Port USB-C
12. Sloty pro uložení ovládacích páček
13. Otočný volič gimbalu
14. Tlačítko spouště/natáčení
15. Slot pro mobilní telefon

## Bezpečnost letu

---



## 2 Bezpečnost letu

Po dokončení předletové přípravy doporučujeme procvičit si letové dovednosti a bezpečné létání. Vyberte si vhodný prostor pro létání podle následujících letových požadavků a omezení. Při létání přísně dodržujte místní zákony a předpisy. Před letem si přečtěte *Bezpečnostní pokyny*, abyste zajistili bezpečné používání produktu.

### 2.1 Letová omezení

#### Systém GEO (Geospatial Environment Online)

Systém DJI Geospatial Environment Online (GEO) je globální informační systém, který v reálném čase poskytuje informace o bezpečnosti letu a aktualizacích omezení a zabraňuje bezpilotním letounům létat v omezeném vzdušném prostoru. Za výjimečných okolností je možné omezené prostory odemknout a umožnit do nich let. Pědtím je potřeba podat žádost o odemknutí na základě aktuální úrovně omezení v zamýšlené letové oblasti. Systém GEO nemusí být plně v souladu s místními zákony a předpisy. Uživatel je sám zodpovědný za bezpečnost svého letu a před podáním žádosti o odemknutí omezené oblasti musí konzultovat příslušné právní a regulační požadavky s místními úřady. Další informace o systému GEO naleznete na internetových stránkách <https://fly-safe.dji.com>.

#### Letové limity

Z bezpečnostních důvodů jsou ve výchozím nastavení povolena letová omezení, která vám pomohou dron bezpečně ovládat. Můžete nastavit letové limity pro výšku a vzdálenost. Výšková omezení, omezení vzdálenosti a GEO zóny fungují současně, aby bylo možné zajistit bezpečnost letu, když je k dispozici GNSS. Omezit můžete pouze výšku, když není k dispozici globální navigační družicový systém (GNSS).

#### Omezení výšky letu a vzdálenosti

Maximální výška omezuje výšku letu dronu, zatímco maximální vzdálenost omezuje poloměr letu kolem výchozího bodu dronu. Pro zvýšení bezpečnosti letu můžete tyto limity upravit v aplikaci DJI Fly.

- Při použití funkce Palm Control (Ovládání dlaní) a ovládání pomocí mobilní aplikace je maximální výška letu 30 m a maximální vzdálenost letu 50 m. Tyto limity není možné v aplikaci DJI Fly upravit. Níže uvedené informace jsou vhodné při používání dronu s dálkovým ovladačem.

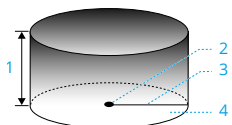

1. Max. nadmořská výška
2. Výchozí bod (horizontální poloha)
3. Max. vzdálenost
4. Výška dronu při vzletu

### Silný GNSS signál

	Omezení letu	Upozornění v aplikaci DJI Fly
Max. nadmořská výška	Výška dronu nesmí překročit hodnotu nastavenou v aplikaci DJI Fly.	Max flight altitude reached. (Dosažení maximální výšky letu.)
Max. vzdálenost	Přímá vzdálenost od dronu k výchozímu bodu nesmí překročit maximální vzdálenost letu nastavenou v aplikaci DJI Fly.	Max flight distance reached. (Dosažení maximální vzdálenosti letu.)

### Slabý GNSS signál

	Omezení letu	Upozornění v aplikaci DJI Fly
Max. nadmořská výška	<ul style="list-style-type: none"> <li>• Pokud je k dispozici dostatek světla, je výška omezena na 30 m od místa vzletu.</li> <li>• Pokud není k dispozici dostatek světla a infračervený snímací systém je funkční, je výška omezena na 2 m nad zemí.</li> <li>• Pokud není k dispozici dostatek světla a infračervený snímací systém nefunguje, je výška omezena na 30 m od místa vzletu.</li> </ul>	Max flight altitude reached. (Dosažení maximální výšky letu.)
Max. vzdálenost	Bez omezení	

- Při každém zapnutí dronu se automaticky zruší výškový limit 3 m nebo 30 m, pokud je signál GNSS silný (síla signálu GNSS  $\geq 2$ ), a limit nebude platit ani v případě, že signál GNSS následně zeslábne.
- Pokud dron z důvodu setrvačnosti vyletí mimo nastavený rozsah letu, můžete jej stále ovládat, ale nemůžete s ním odletět do větší vzdálenosti.

## GEO zóny

Systém DJI GEO označuje bezpečná místa letu, uvádí úrovně rizika a bezpečnostní upozornění pro jednotlivé lety a nabízí informace o omezeném vzdušném prostoru. Všechny omezené letové prostory jsou označovány jako GEO zóny, které se dále dělí na Restricted Zones (Zakázané zóny), Authorization Zones (Autorizované zóny), Warning Zones (Zóny s výstrahou), Enhanced Warning Zones (Zóny se zvýšenou výstrahou) a Altitude Zones (Výškové zóny). Tyto informace si můžete zobrazit v reálném čase v aplikaci DJI Fly. GEO zóny jsou specifické letové oblasti, mezi které patří mimo jiné letiště, místa konání velkých akcí, místa, kde došlo k veřejným mimořádným událostem (například lesní požáry), jaderné elektrárny, věznice, vládní objekty a vojenská zařízení. Ve výchozím nastavení GEO systém omezuje vzlety a lety v zónách, které mohou vyvolat bezpečnostní riziko nebo jiné riziko. Mapa GEO zón, která obsahuje komplexní informace o GEO zónách po celém světě, je k dispozici na oficiálních webových stránkách společnosti DJI: <https://fly-safe.dji.com/nfz/nfz-query>.

## Odemknutí GEO zón

Aby společnost DJI uspokojila potřeby různých uživatelů, nabízí dva režimy odemknutí: Self-Unlocking a Custom Unlocking. Žádost můžete podat na internetových stránkách DJI Fly Safe.

Režim **Self-Unlocking** je určený pro odemknutí Authorization Zones (Autorizačních zón). Chcete-li zónu odemknout, musíte podat žádost o odemknutí prostřednictvím internetových stránek DJI Fly Safe na stránce <https://fly-safe.dji.com>. Jakmile je žádost o odemknutí schválena, můžete licenci k odemknutí synchronizovat prostřednictvím aplikace DJI Fly. Pro odblokování zóny můžete alternativně spustit nebo letět s dronem přímo do schválené Autorizační zóny a pro odemknutí zóny postupovat podle pokynů v aplikaci DJI Fly.

Režim **Custom Unlocking** je přizpůsobený uživatelům se speciálními požadavky. Umožňuje uživateli vymezit vlastní letové oblasti a poskytuje dokumenty s letovými oprávněními specifickými pro potřeby různých uživatelů. Tato možnost odemknutí je k dispozici ve všech zemích a regionech a lze o ni požádat prostřednictvím internetových stránek DJI Fly Safe na adrese <https://fly-safe.dji.com>.

- Aby byla zajištěna bezpečnost letu, dron nebude moci po vletu do odemčené zóny opustit její hranice. Pokud se výchozí bod nachází mimo odemčenou zónu, dron se nebude moci do výchozího bodu.

## 2.2 Požadavky na letové prostředí

1. NEPOUŽÍVEJTE DJI Neo za nepříznivého počasí, včetně větru o rychlosti vyšší než 8 m/s, sněžení, deště a mlhy.
2. Létejte pouze na otevřených prostranstvích. Vysoké budovy, velké kovové konstrukce, hory a zalesněné oblasti mohou bránit signálům a způsobovat rušení elektromagnetických vln nebo magnetické rušení, což může vést ke špatnému určení

polohy nebo k chybě při určování polohy. Proto NEVZLÉTEJTE z balkonu nebo z míst ve vzdálenosti menší než 15 m od budov. Během letu dodržujte vzdálenost alespoň 15 m od budov. Při použití dronu s dálkovým ovladačem se po vzletu ujistěte, že jste před pokračováním v letu byli upozorněni výzvou „Home Point is updated“ (Výchozí bod je aktualizován). Pokud dron vzlétl blízko budov, není možné zaručit přesnost polohy výchozího bodu. V takovém případě věnujte během automatického RTH zvýšenou pozornost aktuální poloze dronu. Pokud se dron nachází blízko výchozího bodu, doporučujeme zrušit automatické RTH a dron ovládat manuálně tak aby přistál na vhodném místě.

3. Používejte DJI Neo v prostředí s dobrým světlem a jasně strukturovaným povrchem bez výrazných odlesků a dynamických změn. Kamerový systém nemusí fungovat správně v následujících situacích: při špatném osvětlení, nad povrchy bez zřetelné textury, nad povrchy se silnými odlesky (například střechy automobilů, jednobarevné keramické dlaždice a sklo), ve scénách s dynamickými změnami (například nad vodou, pohybujícími se lidmi, kývajícími se keři a trávou). S DJI Neo létejte pouze ve dne.
4. Létejte s DJI Neo ve vizuální viditelnosti (VLOS). Jakýkoliv let mimo vizuální viditelnost (BVLOS) je možné provádět pouze v případě, že výkon zařízení, znalosti a dovednosti pilota a zajištění bezpečnosti při používání jsou v souladu s místními předpisy pro BVLOS. Vyhnete se létání v blízkosti překážek a davů lidí. NELETEJTE blízko letišť, dálnic, nádraží, železničních tratí, center měst nebo jiných citlivých oblastí, pokud k tomu nemáte povolení nebo souhlas podle místních předpisů.
5. Snažte se dodržovat vzdálenost větší než 200 m od míst silného rušení elektromagnetickými vlnami, jako jsou například radarové stanice, mikrovlnné retranslační stanice, základnové stanice mobilní komunikace a zařízení pro rušení komunikace.
6. Rušení můžete minimalizovat tím, že se budete vyhýbat místům s vysokou úrovní elektromagnetismu, jako jsou místa blízko elektrického vedení, základnových stanic, elektrických rozvodů, vysílačích věží, hotspotů Wi-Fi, routerů a Bluetooth zařízení. Vyhnete se létání s více než jedním dronem DJI Neo v dané oblasti.
7. DJI Neo používá k určování polohy v polárních oblastech pouze kamerový systém.
8. NEVZLÉTEJTE z pohybujících se objektů, jako jsou například automobily a lodě.
9. NEVZLÉTEJTE, pokud se výrazně mění úroveň terénu (například blízko útesů).
10. Při vzletu v poušti nebo na pláži dávejte pozor, aby se do DJI Neo nedostal písek.
11. NEPOUŽÍVEJTE DJI Neo v prostředí, kde hrozí nebezpečí požáru nebo výbuchu.
12. Dron, dálkové ovladače, baterii, nabíječku baterií a nabíjecí hub používejte v suchém prostředí.

13. Dron, dálkové ovladače, baterii, nabíječku a nabíjecí hub NEPOUŽÍVEJTE blízko nehod, požárů, výbuchů, povodní, tsunami, lavin, sesuvů půdy, zemětřesení, prachu, písečných bouří, solné mlhy nebo plísni.
14. NEPOUŽÍVEJTE dron v blízkosti hejn ptáků.

## 2.3 Odpovědné používání dronu

Abyste předešli vážným zraněním a škodám na majetku, dodržujte následující pravidla:

1. Dbejte na to, abyste NEBYLI pod vlivem anestetik, alkoholu nebo drog, netrpěli závratěmi, únavou, nevolností nebo jinými stavy, které by mohly zhoršit schopnost bezpečného ovládání dronu.
2. Po přistání nejprve vypněte dron a poté dálkový ovladač.
3. NESMÍTE shazovat, vypouštět, vystřelovat ani jinak vrhat nebezpečná užitečná zatížení na budovy, osoby nebo zvířata, která by mohla způsobit zranění osob nebo škody na majetku.
4. NEPOUŽÍVEJTE dron, který byl náhodně poškozen, havaroval nebo není v dobrém stavu.
5. Dbejte na dostatečný výcvik a pohotovostní plány pro případ nouze nebo pro případ, že dojde k incidentu.
6. Ujistěte se, že máte letový plán. NELÉTEJTE s dronem bezohledně.
7. Při používání kamery respektujte soukromí ostatních. Ujistěte se, že dodržujete místní zákony, předpisy a morální normy týkající se ochrany soukromí.
8. NEPOUŽÍVEJTE tento produkt z jiného důvodu než pro všeobecné osobní použití.
9. NEPOUŽÍVEJTE dron k nezákonným nebo nevhodným účelům, jako je například špionáž, vojenské operace nebo neoprávněné vyšetřování.
10. NEPOUŽÍVEJTE tento produkt k hanobení, zneužívání, obtěžování, pronásledování, vyhrožování nebo jinému porušování zákonných práv, jako je právo na soukromí a publicitu jiných osob.
11. NEVSTUPUJTE na soukromý majetek jiných osob.

## 2.4 Předletový kontrolní seznam

1. Zkontrolujte, že jste sundali ochranný kryt gimbálu.
2. Zkontrolujte, zda jsou inteligentní letová baterie a vrtule správně namontovány a dobře zajištěny.
3. Ujistěte se, že jsou všechna zařízení plně nabitá.
4. Ujistěte se, že gimbál a kamera fungují normálně.

5. Ujistěte se, že motorům nic nebrání a že fungují normálně.
6. Zkontrolujte, zda jsou všechny objektivy a senzory kamery čisté.
7. Při použití funkce Palm Control (Ovládání dlaní) se ujistěte, že byl dron DJI Neo již dříve připojen k aplikaci DJI Fly ve vašem smartphonu prostřednictvím Wi-Fi a že aplikace funguje správně.  
Při použití dálkového ovladače se ujistěte, že jsou dálkový ovladač a aplikace DJI Fly úspěšně připojeny k dronu.
8. Zkontrolujte, zda jsou v aplikaci DJI Fly nebo v brýlích (pokud je používáte) správně nastaveny maximální výška letu, maximální vzdálenost letu a výška RTH v souladu s místními zákony a předpisy.
9. Používejte pouze originální díly DJI nebo díly autorizované společností DJI.  
Neautorizované díly mohou způsobit poruchu funkčnosti DJI Neo a ohrozit bezpečnost produktu.





## Ovládání letu

---



## 3 Ovládání letu

DJI Neo podporuje více způsobů ovládání pro různé scénáře, aby se přizpůsobil vašim potřebám. Před letem se ujistěte, že jste se seznámili s upozorněním a způsobem použití jednotlivých metod ovládání.

- DJI Neo nepodporuje funkci detekce překážek. Létejte opatrně.
- Během letu se DJI Neo NEDOTÝKEJTE. V opačném případě může dojít k vychýlení DJI Neo a následně ke kolizi.
- S DJI Neo NELÉTEJTE bezprostředně poté, co došlo k jeho kolizi nebo silnému nárazu či otřesu. DJI Neo by nemusel být schopen stabilního letu.

### 3.1 Ovládání dlaní

V režimu Palm Control je podporován vzlet a přistání z/na dlaně. Pomocí tlačítka režimů na DJI Neo můžete dosáhnout více inteligentních snímků. DJI Neo automaticky poletí během natáčení po potvrzení subjektu.\* Připojte se k aplikaci DJI Fly přes Wi-Fi a nastavte parametry pro jednotlivé režimy. Další informace naleznete v části [Ovládání pomocí mobilní aplikace](#). Výchozí nastavení je použito jako příklad.

\* Funkce Smart Snaps umožňuje pouze sledování osob.

## Upozornění

- Před použitím funkce ovládání dlaní vypněte dálkový ovladač a brýle připojené k dronu.
- Ujistěte se, že letové prostředí splňuje letové požadavky a že můžete DJI Neo ovládat a vrátit zpět okamžitě, když se vyskytne problém nebo nastane nouzová situace. V situacích, kdy společnost DJI nemusí být schopna analyzovat příčinu incidentu, se může stát, že společnost DJI nebude moci poskytnout záruční a další služby.
- Před použitím funkce ovládání dlaní se ujistěte, že jste před letem připojili DJI Neo k aplikaci DJI Fly ve svém smartphonu přes Wi-Fi. Při použití funkce ovládání dlaní bez aplikace můžete v případě poruchy DJI Neo uprostřed letu zvolit připojení k DJI Fly přes Wi-Fi a ovládat jej manuálně, abyste se vyhnuli nehodě.
- Ujistěte se, že létaté v otevřeném a nerušeném prostředí bez rušení Wi-Fi signálu.
- Při použití funkce ovládání dlaní je maximální výška letu DJI Neo 30 m a maximální vzdálenost letu 50 m.

- Funkce Return to Home (RTH) není v režimu Palm Control podporována. Udržujte vizuální viditelnost (VLOS) uvnitř kontrolované oblasti.
- **NELÉTEJTE** nad vodou.
- DJI Neo automaticky přistane v následujících situacích. Dbejte na dodržování provozního prostředí, abyste předešli ztrátě nebo poškození DJI Neo v důsledku přistání:
  - Kritické vybití baterie.
  - Určení polohy se nezdařilo a DJI Neo přejde do režimu Attitude.
  - DJI Neo detekuje kolizi, ale nehavaruje.
- Při vzletu z dlaně nebo přistání na ní dodržujte následující pravidla:
  - Pokud je to možné, používejte DJI Neo za bezvětrí.
  - Natáhněte prsty a nehybejte se. **NEDÁVEJTE** prsty do ochranných oblouků vrtulí nebo do prostoru otáčení vrtulí, aby nedošlo ke zranění nebo poškození.
  - **NEPROVÁDĚJTE** vzlet ani přistání za pohybu. V opačném případě může dojít k odchýlení DJI Neo a následně ke kolizi. Během přistání se může stát, že se DJI Neo při pohybu rukou nezastaví motory.
  - S DJI Neo během vzletu **NEHÁZEJTE**.
  - **NECHYTEJTE** DJI Neo rukou.
  - Chcete-li použít funkci přistání na dlaň, položte ruku přímo pod DJI Neo, abyste zabránili jeho pádu po přistání.
  - Vzlétněte v prostředí s dostatkem světla a dostatečně strukturovaným povrchem. **NELÉTEJTE** do prostředí, které se výrazně liší intenzitou světla od aktuálního místa.
  - Pokud se DJI Neo nepodaří provést vzlet nebo přistání z/na dlaň, postupujte podle hlasové výzvy DJI Neo pro řešení problémů nebo se pro bližší informace podívejte do aplikace DJI Fly. Hlasová výzva podporuje angličtinu nebo mandarínštinu na základě nastavení jazyka aplikace při posledním připojení. Žádné jiné jazyky nejsou podporovány.

## Přepínání režimů

Po prvním zapnutí je nastaven výchozí režim Follow. Jedním stisknutím tlačítka režimu můžete přepínat mezi režimy Dronie, Circle, Rocket, Spotlight nebo Custom.

Výchozí nastavení režimu Custom je DirectionTrack.\* Připojte DJI Neo k mobilní aplikaci přes Wi-Fi a vyberte Helix nebo Boomerang. Před zahájením letu můžete také v aplikaci odpovídajícím způsobem upravit parametry jednotlivých režimů.

\* Aktualizujte firmware na nejnovější verzi. V opačném případě nemusí být funkce podporována.

- Při prvním použití DirectionTrack připojte DJI Neo k aplikaci DJI Fly a podle návodu tento režim odemkněte.

Po přepnutí režimu dron ohlásí zvolený režim a rozsvítí se příslušný indikátor režimu na horní straně DJI Neo.

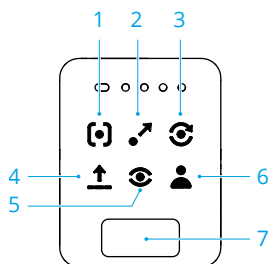

### 1. Follow

DJI Neo bude při nahrávání automaticky sledovat subjekt zezadu. Když se subjekt od DJI Neo vzdálí, bude jej sledovat a poletí za ním dopředu. Když se subjekt bude přibližovat k DJI Neo, bude viset na místě a nepoletí směrem dozadu. Používejte tento režim opatrně, abyste se vyhnuli kolizi. Maximální rychlost horizontálního letu v režimu Follow je 5,5 m/s.

Vzdálenost a výšku sledování můžete nastavit v aplikaci DJI Fly.

- DJI Neo nepodporuje snímání překážek. Pro zajištění bezpečného letu doporučujeme létat v rámci vizuální viditelnosti.
- Ujistěte se, že je letové prostředí otevřené, bez překážek a s dostatkem světla.
- Pokud se subjekt nenachází v zorném poli kamery, například při ostré zatáčce nebo když je subjekt zakrytý překážkou, DJI Neo začne kvůli ztrátě subjektu viset. Pro úspěšné potvrzení subjektu je třeba, aby se subjekt vrátil do zorného pole kamery.

### 2. Dronie

DJI Neo udrží kameru v původní poloze subjektu, natočí video při letu směrem dozadu a poté natočí další video při letu směrem dopředu. Po dokončení natáčení bude viset v místě vzletu.

Maximální vzdálenost a výšku můžete nastavit v aplikaci DJI Fly.

### 3. Circle

Kamera DJI Neo zůstane natočená směrem k subjektu, dron poletí směrem dozadu do nastavené vzdálenosti a poté začne jednou kroužit kolem subjektu, přičemž je automaticky zapnuté natáčení. Po dokončení natáčení bude viset v místě vzletu.

Vzdálenost můžete nastavit v aplikaci DJI Fly.

#### 4. Rocket

DJI Neo bude udržovat kameru otočenou směrem k původní poloze subjektu, natočí video při stoupání a poté natočí další video při klesání. Po dokončení natáčení bude viset v místě vzletu.

V aplikaci DJI Fly můžete nastavit maximální výšku a povolit nebo zakázat otáčení DJI Neo při stoupání a klesání.

#### 5. Spotlight

DJI Neo bude po zahájení letu viset a natáčet video s kamerou otočenou směrem k subjektu. V aplikaci DJI Fly můžete nastavit režim kamery na Photo nebo Video.

Je-li nastaven režim Photo, může subjekt vyvolat automatické pořízení snímku DJI Neo tím, že bude po dobu 3 vteřin setrvávat v nehybné pozici.

#### 6. Custom

##### DirectionTrack

DJI Neo po zahájení letu poletí směrem dozadu do určité vzdálenosti a poté určí směr pohybu snímaného subjektu, aby potvrdil směr sledování. Po potvrzení bude DJI Neo během natáčení sledovat subjekt ze směru sledování vzhledem ke směru pohybu subjektu. Vzdálenost a výšku sledování můžete nastavit v aplikaci DJI Fly.

DJI Neo může přejít do režimu sledování subjektu zezadu, pokud se pohyb nebo směr subjektu změní v souvislosti s DJI Neo příliš rychle. Jakmile DJI Neo opět potvrdí směr pohybu subjektu, přepne zpět na původní směr sledování.

Chcete-li ukončit DirectionTrack, postavte se čelem k DJI Neo a zůstaňte stát.

DJI Neo poletí zpět k subjektu.

- 
- DJI Neo nepodporuje snímání překážek. Pro zajištění bezpečného letu doporučujeme létat v rámci vizuální viditelnosti.
  - Ujistěte se, že je letové prostředí otevřené, bez překážek a s dostatkem světla.
- 
- Pokud se subjekt nenachází v zorném poli kamery, například při ostré zatáčce nebo když je subjekt zakrytý překážkou, DJI Neo začne kvůli ztrátě subjektu viset. Pro úspěšné potvrzení subjektu je třeba, aby se subjekt vrátil do zorného pole kamery.
- 

## Helix

DJI Neo bude udržovat kameru otočenou směrem k subjektu, poletí směrem dozadu na místo vzdálené 2 m od místa vzletu a bude stoupat, přičemž jednou obkrouží subjekt po spirálové křivce a automaticky bude natáčet. Po dokončení natáčení bude viset v místě vzletu.

Maximální vzdálenost můžete nastavit v aplikaci DJI Fly.

### **Boomerang**

Kamera DJI Neo bude při automatickém natáčení směřovat směrem k subjektu a poletí kolem něj po oválné dráze. Při letu po oválné dráze bude stoupat a poté klesat a maximální výšky dosáhne při letu v nejvzdálenějším bodě od místa vzletu. DJI Neo bude po dokončení natáčení viset v místě vzletu.

Maximální vzdálenost můžete nastavit v aplikaci DJI Fly.

## **7. Tlačítko režimu**

Jedním stisknutím přepnete režim. Stisknutím a podržením tlačítka zapnete funkci vzletu z dlaně.

Vzlet z dlaně zrušíte jedním stisknutím tlačítka režimu před koncem odpočtu.

## **Vzlet/přistání z/na dlaň a Smart Snaps**

---

- Při používání Smart Snaps dbejte na dodržování místních zákonů a předpisů o ochraně osobních údajů.
- 

1. Zapněte DJI Neo. Držte jej v klidu a počkejte, až bude dokončena autodiagnostika systému.
2. Dbejte na to, abyste ponechali dostatek prostoru pro manévrování podle nastavených parametrů, jako je vzdálenost a výška. Stisknutím tlačítka režimu na horní straně DJI Neo můžete zvolit požadovaný režim.
3. Při vzletu z dlaně postupujte podle níže uvedených kroků.

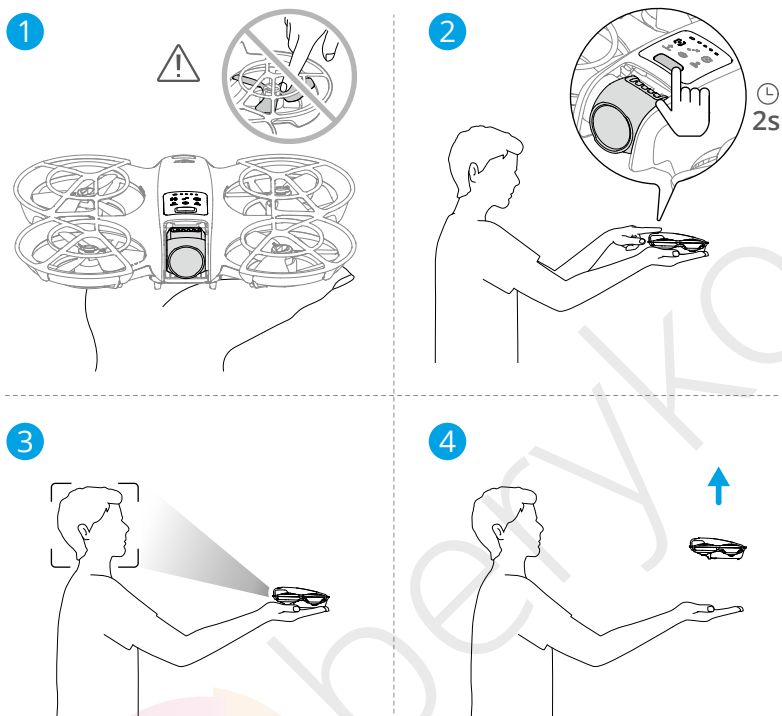

- a. Vzlet z dlaně vyžaduje potvrzení subjektu. Umístěte DJI Neo do dlaně tak, aby kamera směřovala směrem k subjektu. Ujistěte se, že ruka neblokuje kameru a že vzletu nebrání žádné překážky.
- b. Natáhněte ruku, otočte kameru směrem k subjektu a držte ji v klidu. Stiskněte a podržte tlačítko režimu. DJI Neo vás upozorní na zvolený režim a zahájí odpočet a po skončení odpočtu automaticky vzletne.



- Pokud je subjekt zakrytý překážkou nebo není vhodné světlo v okolí, může dojít k selhání vzletu.
- Chcete-li zrušit vzlet z dlaně, jednou stiskněte tlačítko režimu před ukončením upozornění a odpočtu.
- Při použití vzletu z dlaně poletí DJI Neo po vzletu krátce směrem dozadu. Pro zajištění bezpečného letu věnujte pozornost zadní části dronu DJI Neo.

4. DJI Neo začne natáčet nebo pořizovat fotografie na základě zvoleného režimu a jeho přednastavených parametrů.

5. Přistání na dlaně:

V režimu DirectionTrack se postavte čelem k DJI Neo a nehýbejte se. Před přistáním na dlaň počkejte, až DJI Neo poletí směrem dopředu.

V ostatních režimech se ujistěte, že DJI Neo visí na místě, přiblížte se k němu a poté proveďte přistání na dlaň.

Při přistávání na dlaň postupujte podle níže uvedených pokynů:

- a. Ujistěte se, že DJI Neo visí na místě. Přistupte k DJI Neo, natáhněte ruku a pak ji umístěte pod něj.
- b. Držte ruku v klidu a natáhněte prsty. Počkejte, až DJI Neo automaticky přistane. Efektivní výškový rozsah přistání na dlaň DJI Neo je do 0,7 m.

- 
- Při přistání na dlaň může DJI Neo mírně stoupat a následně přistát na dlani. Během tohoto procesu držte ruku v klidu a natáhněte prsty.
- 

6. Připojte DJI Neo k DJI Fly a prohlédněte si pořízené záběry a vytvářejte krátká videa. Podrobnosti naleznete v části [Ovládání pomocí mobilní aplikace](#).

- 
- V režimech Follow, Spotlight a DirectionTrack bude DJI Neo viset na místě, pokud kamera během natáčení ztratí daný subjekt. Otevřete aplikaci DJI Fly na svém smartphonu přes Wi-Fi a připojte se k DJI Neo uprostřed letu. Aby bylo možné smartphone připojit, musí být předtím připojen k aplikaci DJI Fly. V zobrazení Controls (Ovládání) se ujistěte, že byla úloha zastavena, v seznamu režimů vyberte **Manual Control** (Manuální ovládání) a poté s DJI Neo přistaňte pomocí virtuálních joysticků.
- 

## 3.2 Ovládání pomocí mobilní aplikace

Chcete-li použít ovládání pomocí mobilní aplikace, připojte DJI Neo k aplikaci DJI Fly ve smartphonu přes Wi-Fi a následně můžete ovládat DJI Neo pomocí aplikace. Při ovládání pomocí mobilní aplikace jsou k dispozici všechny funkce pro ovládání dlaní. V aplikaci můžete nastavovat různé parametry a provádět Smart Snaps. Podporovány jsou také další funkce, jako je například manuální ovládání, nahrávání zvuku\* nebo ovládání hlasem\*.

\* Aktualizujte firmware na nejnovější verzi. V opačném případě nemusí být funkce podporována.

## Upozornění

---

- Před použitím ovládání pomocí mobilní aplikace vypněte dálkový ovladač a brýle, které jsou k dronu připojeny. Pokud nejsou vypnuty, dron se po připojení ke smartphonu přes Wi-Fi a otevření zobrazení Controls (Ovládání) v aplikaci automaticky odpojí od ostatních zařízení.



- Ujistěte se, že létáte v otevřeném a nerušeném prostředí bez rušení Wi-Fi signálu. Jinak může dojít k odpojení aplikace od DJI Neo, což může ovlivnit bezpečnost letu.
- Při použití ovládání pomocí mobilní aplikace je maximální výška letu DJI Neo 30 m a maximální vzdálenost letu 50 m.
- Funkce Return to Home (RTH) není k dispozici při ovládání pomocí mobilní aplikace. Udržujte vizuální viditelnost v kontrolované oblasti.
- NELÉTEJTE nad vodou.
- DJI Neo automaticky přistane v následujících situacích. Dbejte na dodržování provozního prostředí, aby nedošlo ke ztrátě nebo poškození DJI Neo během přistání.
  - Kriticky vybitá baterie.
  - Určení polohy se nezdaří a DJI Neo přejde do režimu Attitude.
  - DJI Neo detekuje kolizi, ale nehavaruje.

## Připojení DJI Neo

1. Zapněte DJI Neo a počkejte na dokončení autodiagnostiky systému.
2. Ve smartphonu zapněte Bluetooth, Wi-Fi a služby určování polohy.
3. Klepněte na **Connection Guide** (Průvodce připojením) v pravém dolním rohu domovské obrazovky aplikace, vyberte model zařízení a vyberte možnost **Connect via Mobile Device** (Připojit přes mobilní zařízení).
4. Vyberte požadované zařízení v zobrazených výsledcích vyhledávání. Po úspěšném připojení se zobrazí rozhraní Controls (Ovládání). Při prvním připojení smartphonu k DJI Neo potvrďte stisknutím a podržením tlačítka napájení dron DJI Neo.
  - Pro připojení k Wi-Fi můžete také na domovské obrazovce aplikace DJI Fly klepnout na panel QuickTransfer nebo Wi-Fi Devices (Wi-Fi zařízení).
  - Chcete-li změnit smartphone, který je k DJI Neo připojený, před připojením DJI Neo k novému smartphonu vypněte Bluetooth a Wi-Fi na aktuálně připojeném smartphonu.

## Smart Snaps

- Při používání Smart Snaps dbejte na dodržování místních zákonů a předpisů o ochraně osobních údajů.

### 1. Nastavení parametrů:

Přejděte do zobrazení Nastavení. Klepnutím na konkrétní režim vstoupíte na obrazovku konfigurace parametrů. Pro nastavení parametrů DirectionTrack, Helix nebo Boomerang klepněte na **Custom** (Vlastní) a upravte příslušné parametry.

Klepnutím na **Camera Settings** (Nastavení kamery) můžete nastavit stejné parametry kamery pro všechny režimy Smart Snaps.

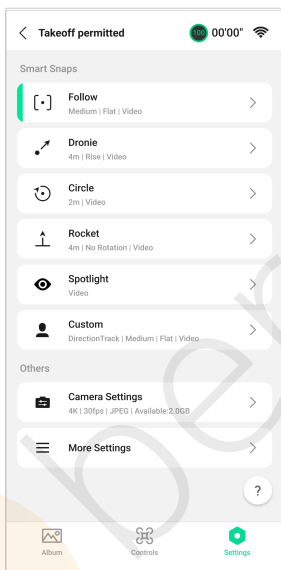

### 2. Spuštění Smart Snaps:

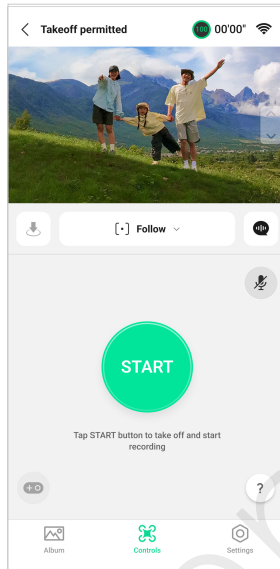

- Umístěte DJI Neo stabilně tak, aby kamera směřovala směrem k subjektu.
- Přejděte do náhledu Controls (Ovládání). Aktuální režim se zobrazí pod živým náhledem. Klepnutím rozbalíte seznam možností a vyberete požadovaný režim.
- Klepněte na START. Po úspěšném potvrzení subjektu a ukončení odpočtu DJI Neo automaticky vzlétne.

- Pokud je subjekt zakrytý překážkou nebo není v prostředí vhodné světlo, může dojít k selhání potvrzení subjektu.
- Můžete také stisknout a podržet tlačítko režimu na horní straně DJI Neo a provést vzlet pomocí dlaně. Související upozornění a postupy naleznete v části [Ovládání dlaní](#).

- DJI Neo automaticky poleťte a natočí video podle zvoleného režimu a přednastavených parametrů. Můžete zkontrolovat živý náhled a délku natáčení videa.

V režimu Spotlight bude DJI Neo viset na místě a udržovat kameru otočenou směrem k subjektu. Pokud je režim kamery nastaven na Photo, může subjekt vyvolat automatické pořízení fotografie DJI Neo tím, že bude po dobu 3 vteřin udržovat nehybnou pozici.

### 3. Ukončení Smart Snaps:

Způsob ukončení Smart Snaps se v různých režimech liší.

#### **Dronie, Circle, Rocket, Helix, Boomerang**

DJI Neo po dokončení natáčení ukončí funkci Smart Snaps. Pokud není natáčení dokončeno, můžete klepnutím na STOP natáčení ukončit. DJI Neo bude viset na místě.

## Follow, Spotlight

Pokud chcete během natáčení ukončit funkci Smart Snaps, klepněte na tlačítko STOP. Můžete se také přiblížit k DJI Neo, abyste mohli provést přistání na dlaň, a natáčení se automaticky zastaví. DJI Neo bude viset na místě.

## DirectionTrack

Pokud chcete během natáčení ukončit funkci Smart Snaps, klepněte na tlačítko STOP. DJI Neo bude viset na místě. Subjekt může také stát směrem k DJI Neo a nehybat se, čímž dojde k ukončení funkce Smart Snaps. DJI Neo ukončí natáčení a poletí směrem k subjektu. Přistání na dlaň je nyní možné uskutečnit.

Pokud s DJI Neo nepřistanete, můžete po ukončení funkce Smart Snaps znovu zahájit stejnou úlohu Smart Snaps v aplikaci. DJI Neo můžete také přistát na dlaní podle pokynů v aplikaci. Nebo klepněte na  v levé části seznamu režimů a poté klepnutím a podržením přistát.



- Související upozornění a postupy při přistávání na dlaň naleznete v části [Ovládání dlaní](#).
- 

## Zobrazení alba pořízených snímků



Klepnutím na položku Album si můžete prohlédnout pořízené záběry.

V režimech Dronie, Circle, Rocket, Helix a Boomerang klepněte na položku **Create QuickShots** (Vytvořit QuickShots) a prohlédněte si video. Můžete si také vybrat z dalších šablon nebo video upravit manuálně.

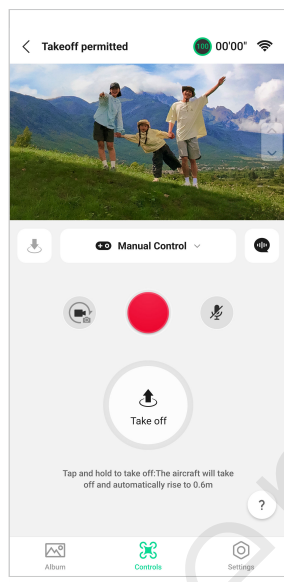

- 
- DJI Neo podporuje režim ECO. Při prohlížení alba v aplikaci přes Wi-Fi připojení k DJI Neo se v režimu ovládání mobilní aplikace i v režimu QuickTransfer automaticky aktivuje režim ECO, pokud teplota DJI Neo stoupne nad určitou hodnotu. Věnujte pozornost upozornění v aplikaci.
-

## Manuální ovládání



1. Umístěte DJI Neo na rovný povrch.
  2. V náhledu Controls (Ovládání) klepněte na seznam režimů pod živým náhledem a vyberte možnost **Manual Control** (Manuální ovládání).
  3. Klepněte a podržte . DJI Neo spustí motory a automaticky vystoupá do výšky 0,6 m. Můžete také provést vzlet pomocí dlaně. Pro vzlet pomocí dlaně v režimu manuálního ovládání, který se odlišuje od ovládání dlaní, není vyžadováno potvrzení subjektu. Související upozornění a postupy naleznete v části Ovládání dlaní.
  4. Ovládejte DJI Neo pomocí virtuálních joysticků v aplikaci. Levá páčka ovládá výšku a orientaci letu. Pravá páčka ovládá pohyby vpřed, vzad, vlevo a vpravo.
    - DJI Neo nepodporuje snímání překážek. Pro zajištění bezpečného letu doporučujeme létat v rámci vizuální viditelnosti.
- 
5. Zobrazte si živý náhled v zobrazení kamery. Klepnutím na tlačítko přepínání Photo/Video můžete přepínat mezi pořizováním fotografií a videí. Posunutím posuvníku v pravé části živého náhledu můžete ovládat sklon gimbalu.
  6. V režimu Photo klepněte na tlačítko spouště a pořídte fotografii. V režimu Video klepnutím na tlačítko natáčení zahájíte natáčení. Dalším klepnutím na tlačítko natáčení zastavíte.
  7. Pro přistání DJI Neo klepněte a podržte . Můžete také provést přistání na dlaň.

## Nahrávání zvuku prostřednictvím aplikace

V náhledu Controls (Ovládání) klepněte na  v pravé části obrazovky a zapněte nahrávání zvuku. Stav se změní na . Podle pokynů povolte nahrávání zvuku pomocí mikrofonu.

Při použití ovládání pomocí mobilní aplikace bude zvuk nahráván příslušným zařízením pro záznam zvuku, zatímco DJI Neo bude natáčet video. Ikona mikrofonu se zobrazí v živém náhledu.

Mezi podporovaná zařízení pro nahrávání zvuku patří integrovaný mikrofon smartphonu, DJI Mic 2 a Bluetooth sluchátka. Při použití některých Bluetooth sluchátek může dojít k problémům s kompatibilitou záznamu zvuku. Před nahráváním je nezapomeňte otestovat.

- 
- Během nahrávání NEVYPÍNEJTE displej ani nepřepínejte na jiné aplikace.
  - Nahrávání zvuku můžete zapnout nebo vypnout pouze před zahájením nahrávání.
  - Při prohlížení nebo stahování videí v náhledu alba v aplikaci DJI Fly se zvuk nahraný pomocí funkce nahrávání zvuku automaticky přidá do videa.
- 

## Ovládání hlasem

V náhledu Controls (Ovládání) klepněte na  v pravé části obrazovky pod živým náhledem a povolte ovládání hlasem. Hlasovým příkazem můžete ovládat DJI Neo. Klepnutím na příslušné tlačítko ve vyskakovacím okně si můžete zobrazit běžné příkazy.

Můžete také povolit ovládání hlasem prostřednictvím funkce probuzení hlasem.

Přejděte do zobrazení Nastavení a klepněte na **More settings** (Další nastavení) > **Control** (Ovládání) > **Voice Control Settings** (Nastavení ovládání hlasem). Povolte funkci **probuzení hlasem** a podle pokynů povolte oprávnění mikrofonu. Při použití ovládání pomocí mobilní aplikace vyslovte "**Hey Fly**" pro probuzení ovládání pomocí hlasu a poté můžete DJI Neo ovládat pomocí hlasových příkazů. Prohlédněte si běžné příkazy v nastavení v části Voice Control Settings (Nastavení ovládání hlasem).



- 
- Ovládání hlasem podporuje angličtinu nebo mandarínštinu podle zvoleného jazyka v aplikaci.
  - Pro optimální zážitek při používání ovládání hlasem zvyšte hlasitost telefonu.
-

## 3.3 RC ovládání

### Automatický vzlet

1. Otevřete aplikaci DJI Fly a vstupte do zobrazení kamery.
2. Provedte všechny kroky v předletovém kontrolním seznamu.
3. Klepněte na . Pokud jsou podmínky bezpečné pro vzlet, stiskněte a podržte tlačítko pro potvrzení.
4. Dron vzlétne a bude viset přibližně 1,2 m nad zemí.

### Automatické přistání

1. Pokud jsou podmínky pro přistání bezpečné, klepněte na  a poté klepněte a podržte  pro potvrzení.
2. Automatické přistání můžete zrušit klepnutím na .
3. Pokud systém spodního kamerového systému funguje normálně, bude ochrana při přistání povolena.
4. Motory se po přistání automaticky zastaví.

- Vyberte vhodné místo pro přistání.

## Spuštění/zastavení motorů

### Spuštění motorů

Pro spuštění motorů proveďte jeden z kombinovaných příkazů (CSC) tak, jak je uvedeno níže. Jakmile se motory roztočí, uvolněte obě páčky současně.



### Zastavení motorů

Motory je možné zastavit dvěma způsoby:

**Způsob 1:** Po přistání dronu posuňte páčku plynu směrem dolů a držte ji, dokud se motory nezastaví.



**Způsob 2:** Po přistání dronu proveďte jednu z CSC, jak je znázorněno níže, dokud se motory nezastaví.



## Zastavení motorů během letu

- Zastavení motorů uprostřed letu způsobí pád dronu.

Výchozí nastavení pro **nouzové zastavení vrtulí** v aplikaci DJI Fly je **pouze pro nouzové situace**, což znamená, že motory je možné zastavit uprostřed letu pouze v případě, že dron detekuje, že se nachází v nouzové situaci, jako je například srážka, zastavení motoru, převrácení ve vzduchu nebo neovladatelnost, které velmi rychle stoupá nebo klesá. Chcete-li zastavit motory uprostřed letu, proveďte stejný CSC příkaz, který byl použit pro spuštění motorů. Upozorňujeme, že pro zastavení motorů je třeba při provádění CSC držet ovládací páčky po dobu dvou vteřin. **Emergency Propeller Stop** (Nouzové zastavení vrtulí) můžete v aplikaci změnit na **Anytime** (Kdykoliv). Tuto možnost používejte opatrně.

## Ovládání dronu

K ovládání pohybů dronu můžete použít ovládací páčky dálkového ovladače. Ovládací páčky můžete používat v režimu 1, režimu 2 nebo režimu 3, jak je uvedeno níže.

Režim 1

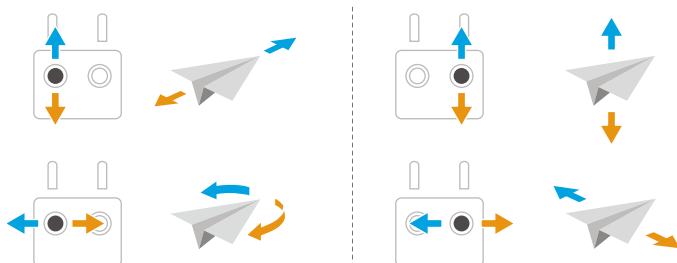



Režim 2

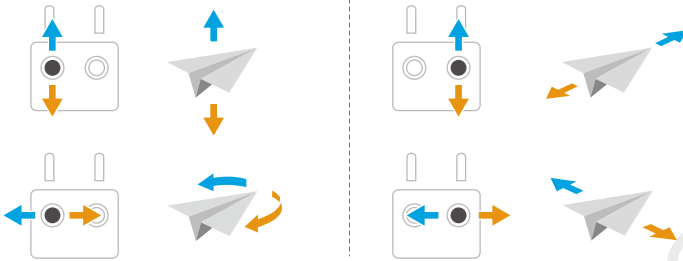



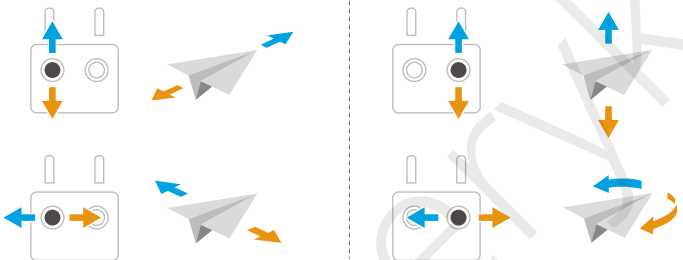

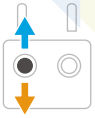
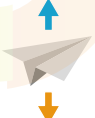

Režim 3

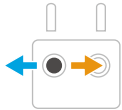

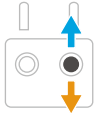
Výchozí režim ovládání dálkového ovladače je režim 2. V této uživatelské příručce je režim 2 použit jako příklad pro ukázkou používání ovládacích páček.

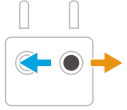
Dálkový ovladač (Režim 2)	Dron	Operace
		<p>Páčka plynu</p> <ul style="list-style-type: none"> <li>• Posunutím páčky směrem nahoru stoupáte a posunutím směrem dolů klesáte.</li> <li>• Čím více se páčka vzdaluje od středu, tím rychleji dron mění výšku.</li> </ul> <p>Při vzletu jemně posunujte ovládací páčku směrem nahoru, abyste zabránili náhlým a neočekávaným změnám výšky.</p>

Dálkový ovladač (Režim 2)	Dron	Operace
		<p>Páčka bočení</p> <ul style="list-style-type: none"> <li>• Posunutím páčky doleva otáčíte dronem proti směru hodinových ručiček, posunutím doprava otáčíte dronem ve směru hodinových ručiček.</li> <li>• Čím více je páčka posunuta od středu, tím rychleji se dron otáčí.</li> </ul>
		<p>Páčka klopení</p> <ul style="list-style-type: none"> <li>• Posunutím páčky směrem nahoru poletíte dopředu a posunutím dolů poletíte dozadu.</li> <li>• Čím více je páčka posunuta od středu, tím rychleji se dron pohybuje.</li> </ul>
		<p>Páčka klonění</p> <ul style="list-style-type: none"> <li>• Pokud chcete letět doleva, posuňte páčku směrem doleva. Pokud chcete letět doprava, posuňte páčku směrem doprava.</li> <li>• Čím více je páčka posunuta od středu, tím rychleji se dron pohybuje.</li> </ul>

## Postupy při vzletu/přistání

- **NEPOUŽÍVEJTE** k ovládání dronu dálkový ovladač nebo mobilní telefon za účelem monitorování letu, pokud je světlo v okolí příliš jasné nebo příliš tmavé. Jste zodpovědní za správné nastavení jasu displeje a množství přímého slunečního světla na displeji, abyste se vyhnuli potížím s čitelností displeje.

1. Předletový kontrolní seznam je navržen tak, aby uživateli pomohl s bezpečným letem. Před každým letem tento seznam celý projděte.
2. Umístěte dron na otevřený rovný povrch zadní částí dronu směrem k sobě.
3. Zapněte dálkový ovladač a dron.
4. Otevřete aplikaci DJI Fly a vstupte do náhledu kamery.
5. Klepněte na **Safety** (Bezpečnost) a poté upravte **Auto RTH Altitude** (Automatická výška RTH) a **Max Altitude** (Maximální výška).
6. Počkejte na dokončení autodiagnostiky systému. Pokud se v aplikaci DJI Fly nezobrazí žádné nepravdivé upozornění, můžete zapnout motory.

7. Pomalu posuňte páčku plynu směrem nahoru, abyste mohli vzlétnout.
8. Chcete-li přistát, nechte dron viset nad rovným povrchem a posuňte páčku plynu směrem dolů, abyste s dronem mohli začít klesat.
9. Po přistání posuňte páčku plynu dolů a držte ji, dokud se motory nezastaví.
10. Nejprve vypněte dron a teprve poté dálkový ovladač.

- Při použití dálkového ovladače je stále podporován vzlet z dlaně\* stisknutím a podržením tlačítka režimu na horní straně DJI Neo. Můžete také provést přistání na dlaň a s dronem přistát. Funkce Smart Snaps není podporována pro ovládání dlaní. Související upozornění a pokyny jsou podobné jako pro ovládání dlaní. Rozdíl je v tom, že před vzletem není vyžadováno potvrzení subjektu. Další informace naleznete v části [Ovládání dlaní](#).

\* Aktualizujte firmware na nejnovější verzi. V opačném případě nemusí být funkce podporována.

## Inteligentní letové režimy

### FocusTrack

FocusTrack zahrnuje Spotlight, Point of Interest (POI) a ActiveTrack.

- Při použití FocusTrack dron automaticky nepořizuje fotografie ani nenatáčí videa. Pro pořizování fotografií nebo natáčení videí je potřeba dron ovládat manuálně.

**Spotlight:** Umožňuje, aby byla kamera vždy otočena směrem k subjektu, a zároveň umožňuje manuální ovládání letu.

**POI:** Umožňuje dronu obletět subjekt na základě nastaveného poloměru a rychlosti letu.

**ActiveTrack:** Dron sleduje pohyblivý se subjekt v určité vzdálenosti a výšce.

ActiveTrack může sledovat pouze osoby.

- V režimu ActiveTrack můžete pomocí dálkového ovladače ovládat orientaci dronu, stoupat a klesat nebo letět dopředu a dozadu.

V režimu ActiveTrack jsou podporovány následující rozsahy sledování dronu a subjektu:

Subjekt	Osoby
Horizontální vzdálenost	2 - 7 m (optimální vzdálenost: 2 - 5 m)
Výška	0,5 - 5 m (optimální vzdálenost: 0,5 - 3 m)

- DJI Fly vás upozorní, pokud je vzdálenost a výška mimo určený rozsah při spuštění režimu ActiveTrack. V takovém případě s dronem manuálně doleťte do podporovaného rozsahu a znovu spusťte režim ActiveTrack. Pro optimální výkon sledování létajte s dronem v optimální vzdálenosti a nadmořské výšce.

## Upozornění

---

- Tento dron není vybaven funkcí detekce překážek. Při používání režimu FocusTrack věnujte pozornost okolnímu prostředí, abyste zajistili bezpečný let.
  - Vždy buďte připraveni stisknout tlačítko Flight Pause (Pozastavení letu) na dálkovém ovladači nebo klepnout na **Stop**, abyste mohli dron ovládat manuálně v případě, že nastane nouzová situace.
  - Při používání FocusTrack buďte obzvláště ostražití pokud nastane některá z následujících situací:
    - Sledovaný subjekt se nepohybuje rovně.
    - Sledovaný subjekt se pohybuje ve velkém rozsahu nebo mění polohu.
    - Sledovaný subjekt je delší dobu mimo dohled.
    - Sledovaný subjekt se pohybuje po zasněženém povrchu.
    - Oblečení sledovaného subjektu má podobnou barvu nebo vzor jako okolní prostředí.
    - Světlo je extrémně tmavé (<15 luxů) nebo jasné (>10 000 luxů).
  - Při používání FocusTrack dbejte na dodržování místních zákonů a předpisů o ochraně osobních údajů.
  - Doporučujeme sledovat pouze osoby. Při sledování jiných subjektů létajte opatrně.
  - Sledovaný subjekt může být neúmyslně vyměněn za jiný subjekt, pokud se pohybují blízko sebe.
  - ActiveTrack není k dispozici, pokud je světlo nedostatečné a kamerové systémy nejsou k dispozici. Spotlight a POI je možné stále používat pro statické subjekty, ale funkce detekce překážek není k dispozici.
  - Když je dron na zemi, funkce FocusTrack není k dispozici.
  - FocusTrack nemusí fungovat správně, pokud dron letí blízko svého letového limitu nebo v GEO zóně.
  - V režimu Photo je funkce FocusTrack k dispozici pouze při režimu Single.
  - Pokud je subjekt zakrytý a dron ho ztratí, dron bude viset a pokusí se subjekt znovu najít. Pokud se dronu nepodaří subjekt znovu najít, automaticky ukončí ActiveTrack a bude viset.
- 

## Používání FocusTrack

Před zapnutím FocusTrack se ujistěte, že je letové prostředí otevřené, bez překážek a s dostatkem světla.

1. Tažením vyberte subjekt v náhledu kamery v aplikaci DJI Fly nebo klepněte na  > Control (Ovládání), povolte funkci Subject Scanning (Skenování subjektu) a klepnutím na rozpoznaný subjekt jej uzamkněte.
2. Spotlight je výchozí režim po vstupu do FocusTrack. V režimu Spotlight drone neletí automaticky, ale kamera zůstává uzamčena na subjektu a zároveň můžete manuálně ovládat let. Stisknutím tlačítka spouště/natáčení na dálkovém ovladači nebo na displeji začnete fotografovat nebo natáčet video.

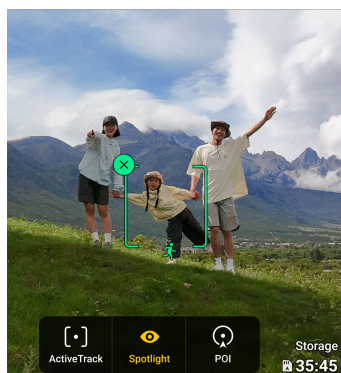

3. Klepnutím na spodní část displeje změníte nastavení na Point of Interest (Bod zájmu).

Po nastavení směru a rychlosti letu klepněte na  a začnete s dronem kroužit kolem subjektu v aktuální výšce. Stisknutím tlačítka spouště/natáčení na dálkovém ovladači nebo na displeji zahájíte fotografování nebo natáčení videa.



4. Klepnutím na spodní část displeje přepnete na režim ActiveTrack. Klepněte na  a dron začne automaticky sledovat subjekt. Stisknutím tlačítka spouště/natáčení na dálkovém ovladači nebo na displeji zahájíte fotografování nebo natáčení videa.

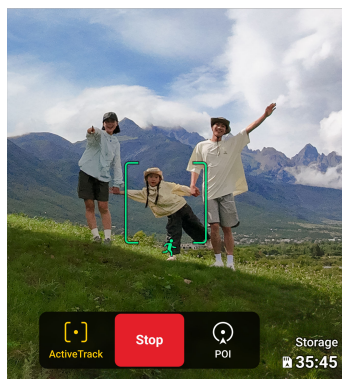

## Ukončení FocusTrack

V režimu POI nebo ActiveTrack stiskněte na dálkovém ovladači tlačítko Flight Pause (Pozastavení letu) nebo klepněte na **Stop** na displeji, abyste se nejprve vrátili do režimu Spotlight. V režimu Spotlight stisknutím tlačítka Flight Pause (Pozastavení letu) na dálkovém ovladači ukončete FocusTrack.

## QuickShots

QuickShots zahrnuje režimy snímání, jako například Dronie, Rocket, Circle, Helix a Boomerang. Dron automaticky natáčí podle zvoleného režimu snímání a vytváří krátké video.



## Upozornění

---

- Při používání režimu Boomerang se ujistěte, že máte k dispozici dostatek místa. Kolem dronu ponechte prostor o poloměru nejméně 30 m (99 stop) a nad dronem prostor nejméně 10 m (33 stop).
- Při používání režimu Asteroid se ujistěte, že máte k dispozici dostatek místa. Za dronem nechte alespoň 40 m (131 stop) a nad dronem 50 m (164 stop).
- QuickShots používejte na místech, kde nejsou žádné budovy ani jiné překážky. Ujistěte se, že se v dráze letu nenacházejí lidé, zvířata ani jiné překážky.
- Vždy dávejte pozor na předměty v okolí dronu a používejte dálkový ovladač, abyste zabránili kolizi nebo zakrytí dronu.
- Náhodným pohybem ovládací páčky dojde také k zastavení natáčení. Natáčení se zastaví také v případě, že dron letí příliš blízko Restricted Zone (Zakázané zóny) nebo Altitude Zone (Výškové zóny), nebo v případě, že se během letu spustí snímací systém dronu.

- NEPOUŽÍVEJTE QuickShots v žádné z následujících situací:
  - Pokud je subjekt po delší dobu zakrytý nebo mimo zorné pole.
  - Pokud je subjekt od dronu vzdálený více než 10 m.
  - Pokud má subjekt podobnou barvu nebo vzor jako okolí.
  - Pokud je subjekt ve vzduchu.
  - Pokud se subjekt rychle pohybuje.
  - Světlo je extrémně tmavé (<15 luxů) nebo jasné (>10 000 luxů).
- NEPOUŽÍVEJTE QuickShots blízko budov nebo tam, kde je GNSS signál slabý. V opačném případě se trasa letu stane nestabilní.
- Při používání QuickShots dbejte na dodržování místních zákonů a předpisů o ochraně osobních údajů.

## Používání QuickShots

1. Zapněte dron a nechte jej viset minimálně 2 m nad zemí.
2. Klepněte na ikonu režimu fotografování na pravé straně náhledu kamery a vyberte možnost QuickShots .
3. Po výběru jednoho z dílčích režimů klepněte na ikonu plus nebo přetažením vyberte subjekt na displeji. Poté klepnutím na  zahájíte fotografování. Dron bude pořizovat záběry při provádění přednastaveného letového pohybu podle zvolené možnosti a poté vytvoří video. Po dokončení natáčení dron poletí zpět do výchozí polohy.

## Ukončení QuickShots

Klepněte na  nebo jednou stiskněte na dálkovém ovladači tlačítko Flight Pause (Pozastavení letu). Dron ihned ukončí QuickShots a zůstane viset.

## Přehrávání videa

Po dokončení natáčení klepněte na tlačítko Playback (Přehrávání)  a prohlédněte si pořízené záběry. Klepnutím na **Create QuickShots** (Vytvořit QuickShots) si můžete zobrazit náhled videa QuickShots.

## Cruise Control

Cruise Control umožňuje dronu automaticky letět konstantní rychlostí, což usnadňuje lety na dlouhé vzdálenosti a pomáhá vyhnout se chvění obrazu, ke kterému často dochází

při manuálním ovládní. Větších pohybů kamery, například spirálovitého letu vzhůru, je možné dosáhnout větším posunem ovládací páčky.

### 1. Nastavení tlačítka Cruise Control

Chcete-li tuto funkci používat, musíte nejprve nastavit tlačítko zkratky funkce Cruise Control. Klepněte na **> Control (Ovládní) > Button Customization (Přizpůsobení tlačítek)** v náhledu kamery aplikace DJI Fly a nastavte jedno přizpůsobitelné tlačítko dálkového ovladače na **Cruise Control**.

### 2. Zahájení Cruise Control

- Při posunu ovládacích páček jednou stiskněte tlačítko Cruise Control, dron bude automaticky pokračovat v letu aktuální rychlostí. Nyní můžete ovládací páčky uvolnit.
- Po návratu do středu posuňte ovládací páčky a dron poletí aktualizovanou rychlostí na základě předchozí rychlosti. V takovém případě znovu stiskněte tlačítko Cruise Control a dron automaticky poletí aktualizovanou rychlostí.

### 3. Ukončení Cruise Control

Chcete-li Cruise Control ukončit, jednou stiskněte tlačítko Flight Pause (Pozastavení letu) na dálkovém ovladači, klepněte na  v náhledu kamery nebo jednou stiskněte tlačítko Cruise Control, když nepohybujete žádnou ovládací páčkou. Dron následně zastaví a začne viset.

- Cruise Control je k dispozici při manuálním ovládní dronu v režimech Normal, Cine a Sport. Je k dispozici také při použití APAS, Free Hyperlapse a Spotlight.
- Cruise Control není možné spustit bez použití páčky.
- Dron nemůže spustit Cruise Control nebo jej ukončit v následujících situacích:
  - Když se blížíte k maximální výšce nebo maximální vzdálenosti.
  - Když se dron odpojí od dálkového ovladače nebo aplikace DJI Fly.
  - Když dron detekuje překážku, zastaví a bude viset na místě.
  - Když dron vzlétá, vrací se do výchozího bodu nebo přistává.
  - Při přepínání letových režimů.
- DJI Neo není vybaven funkcí detekce překážek. Létejte opatrně.

## 3.4 Návrhy a tipy pro natáčení videa

1. Předletový kontrolní seznam je sestaven tak, aby uživateli pomohl bezpečně létat a natáčet videa během letu. Před každým letem si tento seznam celý projděte.



2. Pokud používáte dálkový ovladač, doporučujeme pořizovat fotografie nebo natáčet videa během letu v režimu Normal nebo Cine.
3. **NELÉTEJTE** za nepříznivého počasí, například za deště nebo větru.
4. Zvolte takové nastavení kamery, které nejlépe vyhovuje vašim potřebám.
5. Proveďte letové testy pro stanovení letových tras a náhledy scén.
6. Pro zajištění plynulého a stabilního letu dbejte na jemné ovládání DJI Neo.
7. Po letu odstraňte z přívodu vzduchu na obou stranách DJI Neo všechny cizí předměty, aby nedošlo k jeho ucpání.



## DJI Neo

---



berylko

## 4 DJI Neo

### 4.1 Letové režimy

Při používání funkce ovládání dlaní a ovládání pomocí mobilní aplikace nepodporuje DJI Neo přepínání letových režimů.

Při použití dálkového ovladače DJI RC-N3 je možné pomocí přepínače letových režimů na dálkovém ovladači přepínat mezi režimy Normal, Sport a Cine.

Při použití pohybového ovladače je možné přepínat letové režimy mezi Normal a Sport pomocí tlačítka režimu na pohybovém ovladači.

Při použití FPV dálkového ovladače je možné přepínat mezi letovými režimy Normal, Sport a Manual pomocí přepínače letových režimů na dálkovém ovladači.

**Režim Normal:** Dron může přesně viset a stabilně létat a je vhodný pro většinu letových scénářů.

**Režim Sport:** V režimu Sport se zvýší maximální horizontální rychlost letu dronu.

**Režim Cine:** Režim Cine vychází z režimu Normal s omezenou rychlostí letu, díky čemuž je dron během natáčení stabilnější.

**Režim Manual:** Klasický FPV režim ovládání dronu s nejvyšší úrovní manévrovatelnosti.

V režimu Manual jsou všechny asistenční funkce letu včetně přesného visení a automatického zastavení vypnuty a jsou potřeba pokročilé ovládací schopnosti.

Pokud určování polohy nefunguje správně, DJI Neo se automaticky přepne do režimu Attitude (ATTI). V režimu ATTI může DJI Neo driftovat horizontálně a přesné visení a zastavení není k dispozici. Měli byste s DJI Neo co nejdříve přistát, abyste předešli případným nehodám. Vyvarujte se létání v uzavřených prostorách nebo v místech, kde není k dispozici dostatek světla. V opačném případě DJI Neo přejde do režimu ATTI, který může způsobit vznik rizik.

- Letové režimy jsou účinné pouze při manuálním letu pomocí dálkového ovladače.
- Režim Manual je podporován pouze při použití dálkového ovladače DJI FPV Remote Controller 3 a je možné nastavit i páčku plynu. Další informace naleznete v uživatelské příručce k dálkovému ovladači DJI FPV Remote Controller 3.
- V režimu Sport se výrazně zvyšuje maximální rychlost letu a brzdná dráha dronu. Za bezvětří je vyžadována minimální brzdná dráha 15 m.
- Při stoupání a klesání v režimu Sport nebo Normal je za bezvětří vyžadována minimální brzdná dráha 5 m.

- V režimu Sport se výrazně zvyšuje odezva dronu, což znamená, že malý pohyb ovládací páčkou na dálkovém ovladači znamená, že dron poletí do velké vzdálenosti. Dbejte na to, abyste během letu zachovali dostatečný prostor pro manévrování.
- U videí natočených v režimu Sport může docházet k chvění.
- DJI Neo je možné použít jako vstupní dron pro režim Manual. Je vhodný pro procvičování ovládání plynu, udržování výšky a horizontálního letu, ale ne pro nepřetržité vysokorychlostní lety a akce s potřebou vysoké míry manévrovatelnosti, jako například Dive, Split-S, Power Loop a Yaw-Spin. V opačném případě se může stát, že kvůli omezení pohonu nebude možné ovládat polohu dronu.
- V režimu Manual, když přepnete do režimu Normal nebo Sport, dron zastaví nebo když dron dosáhne maximální výšky letu, může přejít do režimu ATTI a nemůže stabilně viset, pokud prostředí nespňuje letové požadavky nebo požadavky na fungování kamerového systému.
- Pokud je výška letu dronu nižší než 5 m nebo pokud se v okruhu 5 m kolem dronu nacházejí nějaké překážky, buďte při zapnutém režimu Manual opatrní. Při otáčení dronu v režimu Manual může dojít k nestabilitě v níže popsaných situacích. Dron proto ovládejte opatrně, abyste zajistili stabilní let.
  - Při otáčení dronu vysokou rychlostí.
  - Při střemhlavém letu nebo při rychlém otáčení.
  - Pokud je rychlost letu vyšší než 8 m/s nebo rychlost větru vyšší než 8 m/s.

---



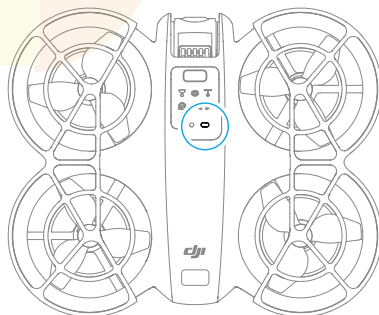

## 4.2 Stavový indikátor

DJI Neo je vybaven jedním stavovým indikátorem umístěným na horní straně.







### Popisy stavového indikátoru

**Normální stavy**

	Bliká střídavě červeně, žlutě a zeleně.	Zapínání a provádění autodiagnostických testů
	Čtyřikrát žlutě zabliká	Zahřívání
	Pomalou bliká zeleně	Nastavování správné polohy
	Pomalou bliká fialově	Dron je v režimu Manual

**Varovné stavy**

	Pomalou bliká červeně	Vzlet není možný (např. vybitá baterie) <sup>[1]</sup>
	Bliká rychle červeně	Kriticky vybitá baterie
	Svítí červeně	Kritická chyba
	Bliká střídavě červeně a žlutě	Je nutná kalibrace kompasu



[1] Pokud DJI Neo nemůže vzlétnout, zatímco stavový indikátor bliká pomalu červeně, přečtěte si výstražnou výzvu v aplikaci DJI Fly.

## 4.3 Návrat do výchozího bodu (RTH)

Pečlivě si přečtěte tuto část a seznamte se s postupy dronu při návratu do výchozího bodu (RTH).

Při použití dronu s dálkovým ovladačem je podporována funkce RTH.

Funkce RTH automaticky navede dron zpět do posledního zaznamenaného výchozího bodu. Funkci RTH je možné spustit třemi způsoby: uživatel sám spustí funkci RTH, dron má vybitou baterii nebo došlo ke ztrátě signálu dálkového ovladače nebo signálu přenosu videa (spustí se funkce Failsafe RTH). Pokud dron úspěšně zaznamená výchozí bod a systém určování polohy funguje normálně, po spuštění funkce RTH se dron automaticky vrátí zpět a přistane na výchozím bodě.

-  • Výchozí bod: Pokud má dron silný GNSS signál  26, zaznamená při vzletu výchozí bod. Po zaznamenání výchozího bodu se v aplikaci DJI Fly nebo v brýlích zobrazí upozornění. Pokud je nutné výchozí bod aktualizovat během letu (například pokud jste změnili polohu), je možné výchozí bod aktualizovat manuálně v nastavení v aplikaci DJI Fly nebo v brýlích.

Při použití dronu s dálkovým ovladačem se během RTH v pohledu kamery zobrazí trasa AR RTH, aby bylo možné sledovat trasu návratu a zajistit tak bezpečnost letu. V pohledu kamery se také zobrazuje výchozí bod AR. Jakmile se dron dostane nad výchozí bod, kamera gimbálu se automaticky nasměruje směrem dolů.

Když se dron přibližuje k zemi, v pohledu kamery se objeví stín AR dronu, což vám umožní přesnější ovládání dronu pro přistání na vámi zvoleném místě.

Ve výchozím nastavení se v náhledu kamery zobrazí AR výchozí bod, AR trasa RTH a AR stín dronu. Zobrazení je možné změnit v aplikaci DJI Fly. Přejděte do náhledu kamery, klepněte na ... > **Safety** (Bezpečnost) > **AR Settings** (Nastavení AR).

- Trasa AR RTH slouží pouze jako referenční a v různých scénářích se může od skutečné trasy letu lišit. Během RTH vždy věnujte pozornost živému náhledu na displeji. Létejte opatrně.
- Během RTH dron automaticky upraví náklon gimbalu tak, aby kamera ve výchozím nastavení směřovala k trase RTH. Manuální nastavení orientace kamery zabrání dronu v automatickém nastavení sklonu gimbalu, což může zabránit zobrazení AR RTH trasy.

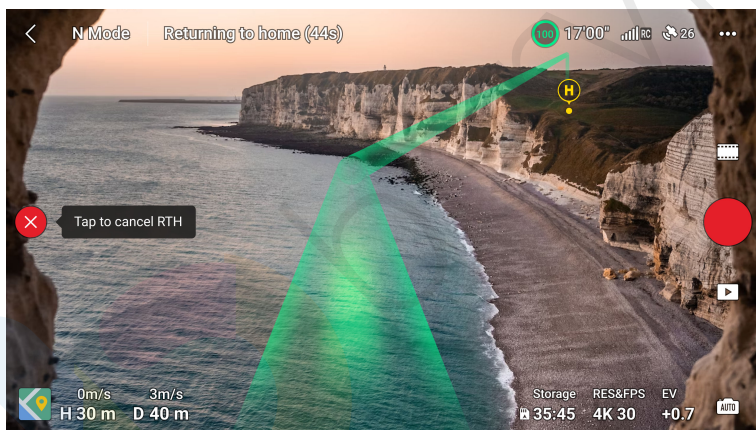

## Upozornění

- Pokud systém určování polohy nefunguje správně, nemusí být dron schopný normálního návratu do výchozího bodu. Během Failsafe RTH může dron přejít do režimu ATTI a automaticky přistát, pokud systém určování polohy nefunguje správně.
- Pokud dron letí v prostředí obklopeném překážkami (např. blízko vysokých budov nebo pod stromy), může být poloha výchozího bodu zobrazená v živém náhledu nepřesná. Létejte opatrně.
- Před každým letem je důležité nastavit vhodnou výšku RTH. Otevřete aplikaci DJI Fly a nastavte výšku RTH. Výchozí výška RTH je nastavena na 30 m.

- GEO zóny mohou ovlivnit RTH. Vyhněte se létání blízko GEO zón.
- Při příliš vysoké rychlosti větru se dron nemusí vrátit zpět do výchozího bodu. Létejte opatrně.
- Pokud je během RTH nastavena maximální výška pod aktuální výškou, dron nejprve sestoupí do maximální výšky a poté bude pokračovat v návratu do výchozího bodu.
- Výšku RTH není možné během RTH měnit.
- Pokud je signál dálkového ovladače během RTH normální, je možné páčku klopení použít pouze k ovládání rychlosti letu. Není možné ovládat orientaci a výšku a dron nelze ovládat tak, aby letěl doleva nebo doprava. Neustálé posouvání páčky klopení pro zrychlení zvýší rychlost spotřeby energie z baterie. Dron zastaví a začne viset na místě a ukončí RTH, pokud je páčka klopení posunuta úplně dolů. Po uvolnění páčky klopení získáte nad dronem opět kontrolu.
- Pokud se výchozí bod nachází v Altitude Zone (Výškové zóně), ale dron se v ní nenachází, dron při dosažení Altitude Zone (Výškové zóny) sestoupí pod limit výšky, který může být nižší než nastavená výška RTH. Létejte opatrně.
- Během automatického přistání není možné aktivovat RTH.

## Metoda spuštění

### Uživatel sám aktivně spustí RTH

Použití dálkového ovladače: Během letu můžete spustit RTH stisknutím a podržením tlačítka RTH na dálkovém ovladači nebo klepnutím na  na levé straně pohledu kamery v aplikaci DJI Fly a následným stisknutím a podržením ikony RTH.

Použití pohybového ovladače: Stisknutím a podržením tlačítka režimu na pohybovém ovladači spustíte RTH. Dron poletí zpět do posledního aktualizovaného výchozího bodu.

Během RTH jednou stisknete tlačítko zámku pro zrušení RTH. Po ukončení RTH uživatel opět získá kontrolu nad dronem.

### Dron má vybitou baterii

Pokud je během letu stav baterie nízký a stačí pouze k letu do výchozího bodu, zobrazí se v aplikaci DJI Fly nebo v brýlích varovné upozornění. Pokud potvrdíte RTH nebo neučiníte žádné kroky před koncem odpočtu, dron automaticky zahájí Low Battery RTH.

Pokud zrušíte upozornění na Low Battery RTH a budete pokračovat v letu, dron automaticky přistane, když aktuální stav baterie vydrží dronu pouze tak dlouho, aby mohl klesnout z aktuální výšky.

Zařízení dálkového ovládání je možné použít k ovládání horizontálního pohybu dronu během procesu přistávání. Co nejdříve vyhledejte vhodné místo pro přistání s dronem.

- Pokud je stav baterie příliš nízký a dron nemá dostatek energie pro návrat do výchozího bodu, co nejdříve s ním přistaňte. V opačném případě dron po úplném vybití baterie havaruje.
- Během automatického přistání NEUSTÁLE posouvejte páčku plynu směrem nahoru. Jinak dron po úplném vybití baterie havaruje.

### Ztráta signálu dálkového ovladače nebo signálu přenosu videa

Pokud dojde ke ztrátě signálu dálkového ovladače nebo signálu pro přenos videa, dron automaticky zahájí Failsafe RTH, pokud je Signal Lost Action (Akce při ztrátě signálu) nastavena na RTH.

Dron se vrátí o 20 m zpět po původní trase letu a poté provede postup RTH.

Pokud se signál obnoví při letu zpět po původní trase letu, dron přímo provede postup RTH.

## Postup RTH

Po spuštění RTH dron zastaví a bude viset na místě.

- Pokud je vzdálenost RTH větší než 20 m, dron vystoupá do výšky RTH a poletí zpět do výchozího bodu. Pokud je aktuální výška vyšší než výška RTH, dron poletí do výchozího bodu v aktuální výšce.
- Pokud je vzdálenost RTH větší než 5 m, ale menší než 20 m, dron upraví svou orientaci a poletí přímo v aktuální výšce zpět do výchozího bodu.
- Pokud je vzdálenost RTH menší než 5 m, dron ihned přistane.

## 4.4 Automatické přistání

V některých situacích přistane DJI Neo automaticky s podporou funkce ochrany při přistání.

- **NEBRAŇTE** DJI Neo v kontinuálním přistávání z důvodu kritického vybití baterie. V opačném případě může dojít k poškození baterie nebo k havárii DJI Neo.

## Metoda spuštění

V následujících situacích přistane DJI Neo automaticky:



- DJI Neo se po spuštění RTH dostane nad výchozí bod.
- DJI Neo má kriticky vybitou baterii.
- V režimu ovládání dlaní a ovládání pomocí mobilní aplikace, určení polohy selže nebo v případě že DJI Neo detekuje kolizi, ale nespadne.

## Ochrana při přistání

Ochrana při přistání se aktivuje během automatického přistání

Konkrétní akce DJI Neo jsou následující:

- Pokud je terén vyhodnocen jako vhodný pro přistání, DJI Neo přímo přistane.
- Pokud se ukáže, že terén není vhodný pro přistání, DJI Neo bude viset na místě a čekat na potvrzení uživatele. Můžete provést přistání na dlaň nebo přistát s DJI Neo manuálně.
- Pokud se DJI Neo nepodaří určit, zda je terén vhodný pro přistání, zobrazí aplikace DJI Fly nebo brýle výzvu k přistání ve chvíli, kdy DJI Neo sestoupí do výšky 0,3 m od země. Potvrďte výzvu k přistání a DJI Neo přistane. Můžete také provést přistání na dlaň nebo přistát s DJI Neo manuálně.

- 
- Ochrana při přistání pomáhá pouze při určování vhodného místa pro přistání. Při přistání věnujte pozornost okolnímu prostředí, abyste zajistili bezpečnost.
  - V následujících situacích může být ochrana při přistání nedostupná a DJI Neo může přistát na nevhodném terénu:
    - Létání nad jednobarevnými, reflexními nebo málo osvětlenými povrchy, nad velkou plochou povrchů bez zřetelné textury nebo nad povrchy s dynamickou strukturou, jako jsou například hladké keramické dlaždice, podlahy garáží s nedostatkem světla a tráva vlající ve větru.
    - Létání nad překážkami bez zřetelné struktury, jako jsou velké kameny nebo reflexní či jednobarevné povrchy, například vyvýšené dlaždice.
    - Létání nad malými nebo jemnými překážkami, jako je například elektrické vedení nebo větve stromů.
    - Létání nad povrchy, které se podobají rovné zemi, jako jsou zastřižené a ploché keře, ploché koruny stromů nebo země ve tvaru polokoule.
  - V následujících situacích se může ochrana při přistání omylem spustit a DJI Neo nebude moci přistát. Můžete provést přistání na dlaň nebo přistát s DJI Neo manuálně.
    - Létání nad povrchy, které může kamerový systém zaměnit za vodu, jako je například mokrá půda a místa s kalužemi.
    - Létání nad rovnými plochami, ale v blízkosti jsou plochy s jasnou strukturou (šikmé plochy nebo schody).

## 4.5 Kamerový systém a infračervený snímací systém

DJI Neo je vybaven infračerveným snímacím systémem a spodním kamerovým systémem.

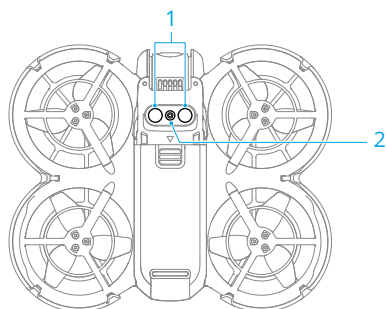

1. Infračervený snímací systém
2. Spodní kamerový systém

Efektivní provozní prostředí pro kamerový systém a infračervený snímací systém jsou následující:

- Povrchy pod senzory jsou difuzně odrazivé povrchy s rozeznatelnými vzory, difuzní odrazivost > 20 % (např. betonová dlažba).
  - Světelné podmínky jsou přiměřené (>15 luxů, ale ne více než 10 000 luxů, běžné světelné podmínky v interiéru).
- 
- Věnujte pozornost letovému prostředí. Kamerový systém a infračervený snímací systém fungují pouze v určitých scénářích a nemohou nahradit lidské ovládání a úsudek. Během letu vždy věnujte pozornost okolnímu prostředí a výstražným pokynům v aplikaci DJI Fly nebo v brýlích a buďte zodpovědní za DJI Neo a mějte ho neustále pod kontrolou.
  - Nejlepší rozsah výšky pro určení polohy kamerového systému je od 0,5 do 10 m při použití kamerového systému v otevřeném prostředí s rovým povrchem a jasnou strukturou. Při letu mimo tento rozsah se může výkonnost určování polohy pomocí kamerového systému snížit. Létejte opatrně.
  - Spodní kamerový systém nemusí při letu blízko vody fungovat správně. Proto se DJI Neo nemusí být schopen aktivně vyhnout vodě pod sebou při přistání. Doporučujeme neustále udržovat kontrolu nad letem, provádět přiměřené úsudky na základě okolního prostředí a příliš se nespoléhat na spodní kamerový systém.
  - Spodní kamerový systém a infračervený snímací systém nemusí fungovat správně, pokud DJI Neo letí příliš rychle nebo v příliš nízké výšce.

- Kamerový systém nemůže fungovat správně blízko povrchů bez zřetelných změn vzoru nebo tam, kde je světlo příliš jasné nebo příliš tmavé. Kamerový systém nemůže správně fungovat v následujících situacích:
  - Létání blízko jednobarevných povrchů (např. čistě černých, bílých, červených nebo zelených povrchů).
  - Létání nad vysoce odrazivými povrchy (např. led, sklo nebo jednobarevné keramické dlaždice).
  - Létání blízko vody nebo průhledných ploch.
  - Létání blízko pohyblivých ploch nebo předmětů.
  - Létání v oblastech s častými a prudkými změnami světla.
  - Létání blízko extrémně tmavých (<15 luxů) nebo jasných (>10 000 luxů) povrchů.
  - Létání blízko povrchů, které silně odrážejí nebo pohlcují infračervené vlny (např. zrcadla).
  - Létání blízko povrchů bez zřetelných vzorů nebo textur.
  - Létání blízko povrchů s opakujícími se stejnými vzory nebo texturami (např. dlaždice se stejným vzorem).
  - Létání blízko překážek s malou plochou (např. větve stromů nebo elektrické vedení).
- Senzory udržujte stále čisté. Senzory nesmí být poškrábány ani s nimi nesmí být manipulováno. **NEPOUŽÍVEJTE** dron v prostředí s vysokým obsahem prachu nebo vlhkosti.
- **NELÉTEJTE** za deště, smogu nebo pokud je viditelnost nižší než 100 m.
- **NEZAKRÝVEJTE** infračervený snímací systém a kamerový systém.
- Před každým vzletem zkontrolujte následující:
  - Ujistěte se, že na skle infračerveného snímacího systému nebo kamerového systému nejsou žádné nálepky ani jiné překážky.
  - Pokud se na skle kamerového systému a infračerveného snímacího systému objeví nečistoty, prach nebo voda, použijte k otření měkký hadřík. **NEPOUŽÍVEJTE** žádné čisticí prostředky, které obsahují alkohol.
  - Pokud dojde k poškození objektivu infračerveného snímacího systému a kamerového systému, kontaktujte prosím podporu DJI.

## 4.6 Vrtule a ochranné oblouky vrtulí

DJI Neo je vybaven odnímatelnými ochrannými oblouky vrtulí, ktoré snižujú poškodenie vrtulí spôsobené nárazmi. Pred demontážou alebo inštaláciou vrtulí je nutné sundat ochranné oblouky vrtulí na hornú stranu modelu DJI Neo.

Součástí balení modelu DJI Neo jsou náhradní vrtule. Obaly obou typů vrtulí jsou označeny písmeny A, resp. B, spolu s označením montážní polohy pomocí obrázků.

Na středu vrtule A jsou vyznačeny značky, zatímco vrtule B žádnou značku nemá.

Ujistěte se, že vrtule a motory odpovídají podle pokynů.

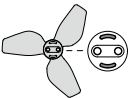
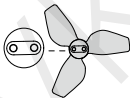
Vrtule	S označením	Bez označení
Ilustrace		
Montážní pozice	Přípevněte k motorům s označeným ramenem.	Přípevněte k motorům ramene bez označení.

## Demontáž a instalace

### Ochranné oblouky vrtulí

Ujistěte se, že je DJI Neo vypnutý. Ochranné oblouky vrtulí sundejte podle níže uvedeného postupu.

1. Uvolněte háčky na ochranném oblouku vrtule.
2. Posuňte ochranný oblouk vrtule směrem od středu.
3. Stejným způsobem sundejte ochranný oblouk vrtule i na druhé straně dronu.

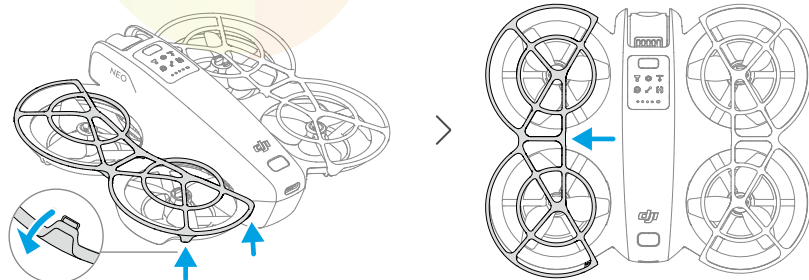

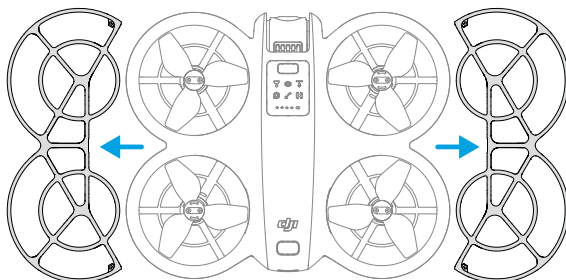

Ochranné oblouky vrtulí nasadíte podle níže uvedených pokynů.

1. Zatlačte ochranný oblouk vrtule směrem k tělu DJI Neo, dokud prostřední háček nezapadne do správné polohy. Ostatní čtyři háčky zajistíte zatlačením shora do otvorů umístěných na těle DJI Neo.

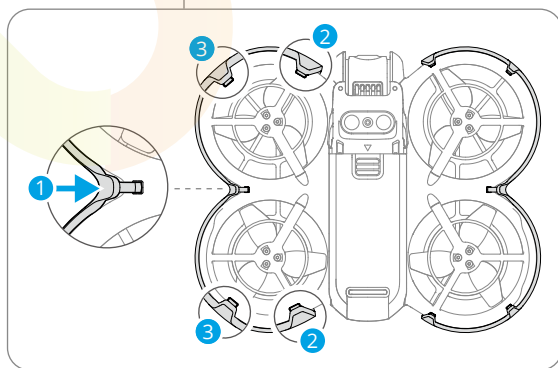
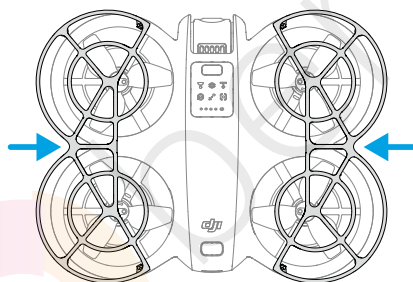

2. Stejným způsobem nasadíte i druhý ochranný oblouk vrtule.

## Vrtule

K instalaci a demontáži vrtulí použijte šroubovák, který je součástí balení DJI Neo. Před instalací a demontáží vrtulí je nutné sundat ochranné oblouky vrtulí.

1. Pomocí šroubováku vyjměte vrtule z motorů.

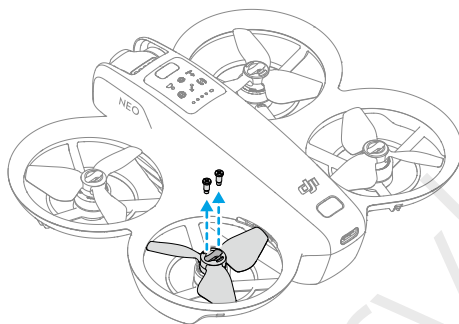

2. Nasaďte označené vrtule na motory ramen s označením a neoznačené vrtule na motory ramen bez označení. K upevnění vrtulí použijte šrouby, které jsou součástí balení. Nezapomeňte šrouby dobře utáhnout.

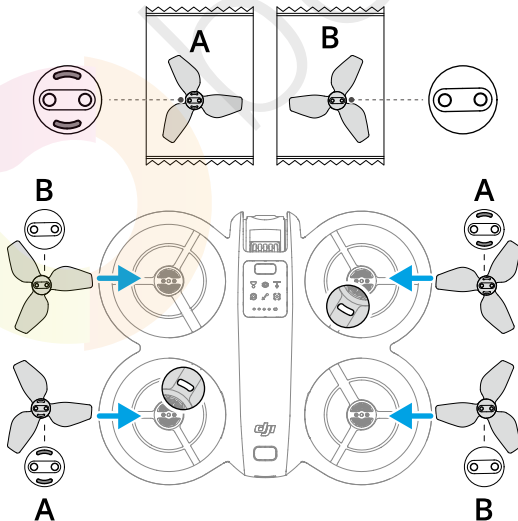

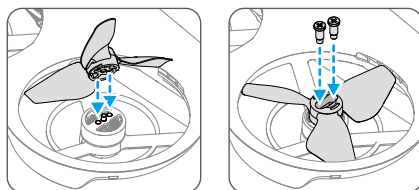

3. Po instalaci vrtulí opět nasadte ochranné oblouky vrtulí.

## Upozornění

- Ochranné oblouky vrtulí **NENASAZUJTE** ani nesundávejte silou, aby nedošlo k jejich poškození.
- Ujistěte se, že pro instalaci a demontáž vrtulí používáte pouze šroubovák, který je součástí balení DJI Neo. Použití jiných šroubováků může vést k poškození šroubů.
- **NEPOUŽÍVEJTE** šroubovák k demontáži DJI Neo.
- Při utahování šroubů dbejte na to, aby byly ve vertikální poloze. Šrouby by neměly být vůči instalační ploše nakloněny pod úhlem. Po instalaci zkontrolujte, zda jsou šrouby v jedné rovině, a otáčením vrtulí zkontrolujte, zda nevzniká neobvyklý odpor.
- Vrtule jsou ostré. Zacházejte s nimi opatrně, aby nedošlo ke zranění osob nebo deformaci vrtule.
- Před každým letem se ujistěte, že jsou vrtule a motory dobře nainstalovány. Po každých 15 hodinách letu (přibližně 60 letech) se ujistěte, že jsou šrouby na vrtulích dotaženy.
- Pokud je vrtule zlomená, sundejte vrtuli a šrouby na příslušném motoru a zlikvidujte je.
- Používejte pouze oficiální vrtule DJI. **NEMÍCHEJTE** jednotlivé typy vrtulí.
- Vrtule jsou spotřební součásti. V případě potřeby si dokupte další vrtule.
- Před každým letem se ujistěte, že jsou všechny vrtule v dobrém stavu a čisté (neobsahují cizí předměty nebo je nemají na sobě). **NEPOUŽÍVEJTE** staré, otlučené nebo zlomené vrtule. Pokud jsou na vrtulích nalepeny cizí předměty, očistěte je měkkým suchým hadříkem.
- Abyste předešli zranění, nepřibližujte se k rotujícím vrtulím nebo motorům.
- Abyste předešli poškození vrtulí, dobře DJI Neo zabalte při přepravě nebo skladování. Vrtule **NESMÍTE** mačkat ani ohýbat. Pokud dojde k poškození vrtulí, může to mít vliv na výkon letu.

- Zkontrolujte, zda jsou motory pevně namontovány a zda se plynule otáčejí. Pokud se některý motor zasekne a nemůže se volně otáčet, okamžitě s DJI Neo přistaňte.
  - **NEPOKOUŠEJTE** se upravovat konstrukci motorů.
  - Po letu se motorů **NEDOTÝKEJTE** ani nedovolte, abyste se jich dotýkali rukama nebo částmi těla, protože mohou být horké.
  - **NEZAKRÝVEJTE** žádný z větracích otvorů na motorech ani na těle DJI Neo.
  - Ujistěte se, že ESC zní normálně, když je DJI Neo zapnutý.
- 

## 4.7 Inteligentní letová baterie

Model DJI Neo používá DJI Neo Intelligent Flight Battery, model BWX521-1435-7.3.\*

\* Chemický systém baterie je LiNiMnCoO<sub>2</sub>.

### Upozornění

---

- Před použitím baterie si přečtěte a důsledně dodržujte pokyny uvedené v této uživatelské příručce, v *Bezpečnostních pokynech* a na štítcích baterie. Za všechny operace a používání nesete plnou odpovědnost.
- 
1. **NENABÍJEJTE** inteligentní letovou baterii ihned po letu, protože by mohla být příliš horká. Před dalším nabíjením počkejte, až baterie vychladne na požadovanou teplotu.
  2. Aby nedošlo k poškození baterie, nabíjejte ji pouze při teplotách v rozmezí 5 °C a 40 °C (41 °F a 104 °F). Ideální teplota pro nabíjení je od 22 °C do 28 °C (od 71,6 °F do 82,4 °F). Nabíjení v ideálním teplotním rozmezí může prodloužit životnost baterie. Nabíjení se automaticky zastaví, pokud teplota článků baterie během nabíjení překročí 55 °C (131 °F).
  3. Upozornění na nízkou teplotu:
    - Baterie není možné používat v prostředí s extrémně nízkými teplotami pod -10 °C (14 °F).
    - Kapacita baterie se výrazně snižuje při létání při nízkých teplotách od -10 °C do 5 °C (14 °F až 41 °F). Před vzletem se ujistěte, že je baterie plně nabitá. Po vzletu nechte dron na chvíli viset na místě, aby se zahřála baterie.
    - Při létání v prostředí s nízkou teplotou doporučujeme zahřát baterii před vzletem na teplotu alespoň 10 °C (50 °F). Ideální teplota pro zahřátí baterie je nad 20 °C (68 °F).



- Snížená kapacita baterie v prostředí s nízkou teplotou snižuje odolnost dronu proti větru. Létejte opatrně.
  - Při letu ve vysoké nadmořské výšce s nízkou teplotou buďte obzvláště opatrní.
4. Plně nabitá baterie se automaticky vybije, pokud je po určitou dobu nečinná. Upozorňujeme, že je normální, že baterie během vybíjení uvolňuje teplo.
  5. Pro udržení dobrého stavu baterie ji alespoň jednou za tři měsíce plně nabijte. Pokud baterii delší dobu nepoužíváte, může to mít vliv na její výkon nebo dokonce může dojít k jejímu trvalému poškození. Pokud baterie nebyla nabíjena nebo vybíjena po dobu tří měsíců nebo déle, přestane se na ni vztahovat záruka.
  6. Z bezpečnostních důvodů udržujte baterie při přepravě nabité na nízkou úroveň. Před přepravou doporučujeme baterie vybit na 30 % nebo méně.

## Vložení a vyjmutí baterie

Vložte inteligentní letovou baterii tak, jak je znázorněno níže na obrázku. Ujistěte se, že je baterie zcela zasunuta, dokud neuslyšíte „cvaknutí“, které znamená, že je západka baterie dobře zajištěna.

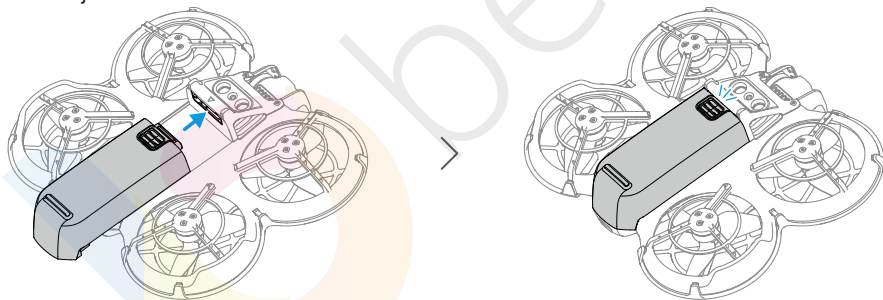

Stiskněte texturovanou část západky baterie a zatlačte baterii směrem k zadní části DJI Neo, abyste ji mohli vyjmout.

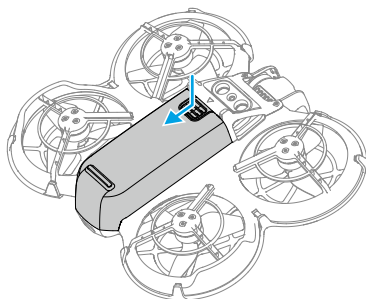

- NEVKLÁDEJTE ani nevyjímejte baterii, pokud je dron zapnutý.
- Zkontrolujte, zda byla baterie vložena s "cvaknutím". V opačném případě může dojít ke špatnému kontaktu mezi baterií a DJI Neo po vzletu a hrozí nebezpečí.

## Používání baterie

### Kontrola stavu nabití baterie

Jedním stisknutím tlačítka napájení zkontrolujte aktuální stav nabití baterie.

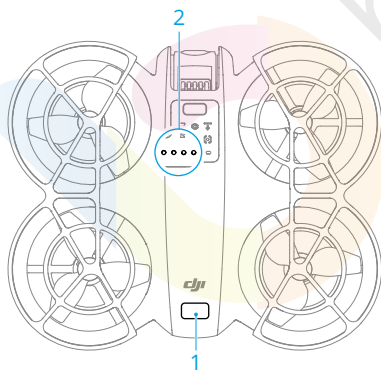

1. Tlačítko napájení
2. LED indikátory stavu nabití baterie

Indikátory stavu nabití baterie zobrazují stav nabití baterie během vybití. Níže jsou definovány stavy LED indikátorů.

- LED indikátor svítí
- ◉ LED indikátory blikají
- LED indikátory nesvítí.

Vzor blikání	Stav nabití baterie
	88 - 100 %
	76 - 87 %
	63 - 75 %
	51 - 62 %
	38 - 50 %
	26 - 37 %
	13 - 25 %
	0 - 12 %

### Zapnutí/vypnutí

Pro zapnutí nebo vypnutí DJI Neo stiskněte a poté stiskněte a podržte tlačítko napájení.

Po zapnutí LED indikátory zobrazují stav nabití baterie. LED indikátory stavu nabití baterie přestanou svítit, jakmile je DJI Neo vypnutý.

Pokud oba LED indikátory zobrazené na obrázku níže současně blikají, znamená to, že baterie nefunguje správně. Vyměňte baterii z dronu, znovu ji vložte a ujistěte se, že je dobře vložena.

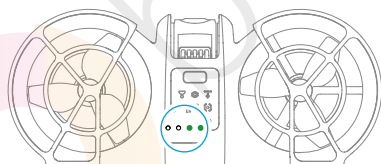

### Aktualizace firmwaru

Pokud je potřeba aktualizovat další baterii, vložte ji do DJI Neo a zapněte jej. V aplikaci DJI Fly se zobrazí výzva k aktualizaci firmwaru baterie. Ujistěte se, že jste firmware baterie aktualizovali před zahájením letu. V následující tabulce jsou uvedeny informace o baterii během procesu aktualizace a odpovídající vzory blikání LED indikátorů.

Vzor blikání	Popis
	Aktualizace firmwaru baterie
	Aktualizace firmwaru se nezdařila

Pokud se aktualizace nezdaří, vložte do DJI Neo baterii znovu, zapněte jej a zkuste aktualizaci firmwaru provést znovu pomocí aplikace DJI Assistant 2 (řada Consumer Drones). Další informace naleznete v části Aktualizace firmwaru v Příloze.

## Nabíjení baterie

Před každým použitím baterii plně nabijte. Doporučujeme používat nabíjecí zařízení dodávaná společností DJI, jako je například DJI Neo Two-Way Charging Hub, DJI 65W Portable Charger nebo jiné USB Power Delivery nabíječky. DJI Neo Two-Way Charging Hub a DJI 65W Portable Charger jsou volitelným příslušenstvím. Další informace naleznete v oficiálním internetovém obchodě DJI.

## Používání nabíječky

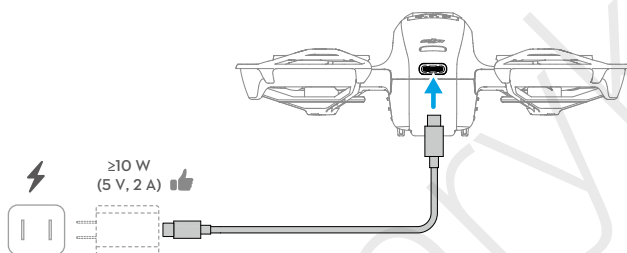

1. Ujistěte se, že je baterie v DJI Neo správně vložena a že je dron vypnutý.
2. Připojte nabíječku ke zdroji střídavého proudu (100-240 V, 50/60 Hz; v případě potřeby použijte napájecí adaptér).
3. Připojte nabíječku k nabíjecímu portu na DJI Neo pomocí kabelu USB-C.
4. Během nabíjení LED indikátory stavu nabití baterie zobrazují aktuální stav nabití baterie.
5. Baterie je plně nabitá, když všechny LED indikátory stavu nabití baterie trvale svítí.  
Po úplném nabití baterie odpojte nabíječku od DJI Neo.

- Baterii není možné nabíjet, pokud je dron zapnutý.
- Maximální podporovaný nabíjecí výkon USB-C portu dronu DJI Neo je 15 W.

Níže uvedená tabulka ukazuje stav nabití baterie během nabíjení.

Vzor blikání	Stav nabití baterie
	0 - 50 %
	51 - 75 %
	76 - 99 %
	100 %

- Blikání čtyř LED indikátorů najednou znamená, že je baterie poškozená.

## Používání nabíjecího hubu

Při použití s USB nabíječkou může DJI Neo Two-Way Charging Hub nabíjet až tři inteligentní letové baterie DJI Neo. Při použití s DJI 65W Portable Charger dokáže nabíjecí hub plně nabít tři inteligentní letové baterie přibližně za 60 minut.

Vložte inteligentní letové baterie do nabíjecího hubu a připojte externí zařízení k USB portu pro nabíjení zařízení, přičemž nabíjecí hub slouží jako powerbanka. Další podrobnosti naleznete v uživatelské příručce k *DJI Neo Two-Way Charging Hub*.

- K napájení nabíjecího hubu doporučujeme používat DJI 65W Portable Charger nebo jiné USB Power Delivery nabíječky.
- Teplota prostředí ovlivňuje rychlost nabíjení. Nabíjení je rychlejší v dobře větraném prostředí při teplotě 25 °C (77 °F).
- Nabíjecí hub je kompatibilní pouze s inteligentní letovou baterií BWX521-1435-7.3. NEPOUŽÍVEJTE nabíjecí hub s jinými modely baterií.
- Při používání umístěte nabíjecí hub na rovný a stabilní povrch. Ujistěte se, že je zařízení řádně izolováno, abyste zabránili nebezpečí požáru.
- NEDOTÝKEJTE se kovových svorek na portech baterie. Pokud jsou na kovových svorkách patrné nánosy, očistěte je čistým suchým hadříkem.
- Dbejte na to, abyste baterie s nízkým stavem nabití včas nabíli. Baterie doporučujeme ukládat do nabíjecího hubu.

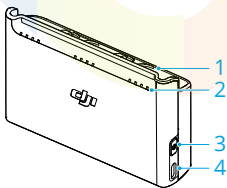

1. Porty baterie
2. Stavové LED indikátory (LED 1 až LED 4, zprava doleva v řadě)
3. Funkční tlačítko
4. Port USB-C

## Nabíjení

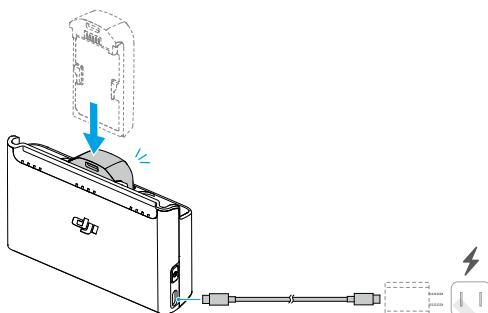

1. Vložte baterie do portů nabíjecího hubu tak, aby zapadly na své místo.
2. Zapojte nabíjecí hub do elektrické zásuvky (100-240 V, 50/60 Hz) pomocí USB nabíječky. Během nabíjení indikují stav baterie LED indikátory. Další informace o vzorech blikání najdete v části Popisy stavových LED indikátorů. Způsob nabíjení se liší v závislosti na výkonu nabíječky. Podrobnosti naleznete v níže uvedené tabulce.

10 W ≤ Výkon nabíječky  
<30 W

Postupné nabíjení od nejvyššího k nejnižšímu stavu nabití baterie.

30 W ≤ Výkon nabíječky  
<45 W

Nabíjí dvě baterie současně: Nejprve nabije baterii s nižší úrovní na stejnou úroveň jako baterii s nejvyšší úrovní a poté obě baterie nabije současně.

Výkon nabíječky ≥45 W

Nabíjí tři baterie současně: Nejprve nabije dvě baterie s nižší úrovní na stejnou úroveň jako má baterie s nejvyšší úrovní nabití a poté nabije všechny baterie současně.

3. Baterie můžete po nabití uložit do nabíjecího hubu.

### Popisy stavových LED indikátorů

Stav nabíjení

Vzor blikání	Popis
Stavové LED indikátory blikají v řadě rychle za sebou.	Příslušná baterie je nabíjena pomocí USB PD nabíječky.
Stavové LED indikátory v řadě pomalu postupně blikají.	Příslušná baterie se nabíjí pomocí standardní nabíječky.

Vzor blikání	Popis
Stavové LED indikátory svítí trvale v řadě	Příslušná baterie je plně nabitá.
Všechny stavové LED indikátory postupně blikají.	Není vložena žádná baterie.

### Stav nabití baterie

Každý port baterie má odpovídající soustavu stavových LED indikátorů, od LED1 po LED4 (zprava doleva). Stav nabití baterie zkontrolujete jedním stisknutím funkčního tlačítka. Stavové LED indikátory úrovně nabití baterie jsou stejné jako u DJI Neo. Podrobnosti naleznete ve stavech a popisech LED indikátorů stavu baterie na DJI Neo v části [Používání baterie](#).

### Abnormální stav

Stav LED indikátoru pro abnormální stav baterie je stejný jako u DJI Neo. Podrobnosti naleznete v části Mechanismy ochrany baterie.

## Ochranné mechanismy baterie

LED indikátory stavu nabití baterie mohou zobrazovat oznámení o ochraně baterie vyvolané abnormálními podmínkami nabíjení.

LED indikátory	Vzor blikání	Stav
	LED2 bliká dvakrát za vteřinu	Detekován nadproud
	LED2 bliká třikrát za vteřinu	Detekován zkrat
	LED3 bliká dvakrát za vteřinu	Detekováno přebití
	LED3 bliká třikrát za vteřinu	Detekováno přepětí nabíječky
	LED4 bliká dvakrát za vteřinu	Teplota při nabíjení je příliš nízká
	LED4 bliká třikrát za vteřinu	Teplota při nabíjení je příliš vysoká

Pokud se aktivuje některý z ochranných mechanismů baterie, odpojte nabíječku od sítě a znovu ji zapojte, abyste obnovili nabíjení. Pokud je teplota nabíjení abnormální, počkejte, až se vrátí zpět do normálu. Nabíjení baterie se automaticky obnoví, aniž by bylo nutné nabíječku odpojit a znovu zapojit.

## 4.8 Gimbal a kamera

### Upozornění kamery

---

- Aby nedošlo k poškození senzoru, nevystavujte objektiv kamery prostředí s laserovými paprsky, jako je například laserová show, ani nemiřte kameru na delší dobu na zdroje intenzivního světla, jako je například slunce za jasného dne.
  - Ujistěte se, že teplota a vlhkost jsou pro kameru během používání a skladování vhodné.
  - K čištění objektivu použijte čistič objektivu, aby nedošlo k jeho poškození nebo zhoršení kvality obrazu.
  - **NEZAKRÝVEJTE** žádné větrací otvory na kameře, protože vzniklé teplo může poškodit zařízení nebo způsobit zranění.
  - Při použití brýlí s poměrem stran 4:3 nejsou záběry pořízené DJI Neo stabilizované, ale podporují offline stabilizaci pomocí funkce Gyroflow.
- 

### Upozornění gimbalu

---

- Před zapnutím zařízení sundejte ochranný kryt gimbalu. Pokud zařízení nepoužíváte, nasadte ochranný kryt gimbalu.
- Před vzletem se ujistěte, že na gimbalu nejsou žádné štítky nebo předměty. Vzlétněte z rovného povrchu, abyste gimbal ochránili, a ujistěte se, že do gimbalu nezasahují žádné jiné předměty. Po zapnutí zařízení na gimbal **NESAHEJTE** ani do něj neklepejte.
- Nárazem nebo úderem může dojít k poškození přesných součástí gimbalu, což může způsobit jeho nesprávné fungování. Dbejte na to, abyste gimbal chránili před poškozením.
- Zabraňte tomu, aby se na gimbal dostal prach nebo písek, zejména do motorů gimbalu.
- Motor gimbalu může přejít do ochranného režimu, pokud je gimbal zakrytý jinými předměty, když je DJI Neo umístěn na nerovném terénu nebo na trávě, nebo pokud na gimbal působí nadměrná vnější síla, například při nárazu. Počkejte, až se gimbal obnoví, nebo zařízení restartujte.
- Po zapnutí zařízení **NEPŮSOBTE** na gimbal vnější silou.
- Ke gimbalu **NEPŘIDÁVEJTE** žádné další užitečné zatížení kromě oficiálního příslušenství, protože to může způsobit nesprávnou funkci gimbalu nebo dokonce vést k trvalému poškození motoru.
- Při létání v husté mlze nebo v mracích může gimbal navlhnout, což může vést k dočasnému selhání. Jakmile gimbal uschne, obnoví se jeho plná funkčnost.



- Při silném větru může gímbal během natáčení vibrovat.

## Úhel gímbalu

Gímbal má rozsah ovládání náklonu od  $-90^\circ$  do  $+60^\circ$ . K ovládání náklonu gímbalu použijte dálkový ovladač. Případně můžete úpravy uskutečnit prostřednictvím zobrazení kamery v aplikaci DJI Fly.

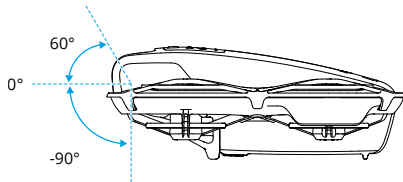

## Provozní režimy gímbalu

Režim gímbalu se automaticky přepne podle zvoleného letového režimu.

**Režim Normal/Sport/Cine:** Gímbal je v režimu stabilizace polohy. Úhel sklonu gímbalu zůstává stabilní vzhledem k horizontální rovině, což je vhodné pro pořizování stabilních snímků.

**Režim Manual:** Gímbal je v uzamčeném režimu. Úhel náklonu gímbalu zůstává stabilní vzhledem k tělu DJI Neo.

## 4.9 Ukládání a exportování fotografií a videí

### Ukládání

Dron je vybaven interním úložištěm. Do interního úložiště můžete ukládat fotografie a videa.

- Před použitím zkontrolujte nastavení kamery a ujistěte se, že je správně nakonfigurováno.
- Před pořízením důležitých fotografií nebo videí pořídte několik snímků a vyzkoušejte, zda kamera funguje správně.
- Ujistěte se, že je zařízení správně vypnuté. V opačném případě se parametry kamery neuloží a může dojít k ovlivnění všech nahraných videí. Společnost DJI neodpovídá za ztráty způsobené snímky nebo videi pořízenými způsobem, který není strojově čitelný.

## Exportování

- K exportu záznamu do mobilního telefonu použijte QuickTransfer. Další informace naleznete v navazující části.
- Připojte dron k počítači pomocí datového kabelu a exportujte záznam do interního úložiště dronu. Během procesu exportování nemusí být dron zapnutý.

### 4.10 QuickTransfer

DJI Neo se může přímo připojit ke smartphonu přes Wi-Fi, což umožňuje stahování fotografií a videí z DJI Neo do smartphonu.

V režimu ovládání pomocí mobilní aplikace po připojení smartphonu k aplikaci DJI Neo vstoupíte do režimu QuickTransfer tak, že přejdete do náhledu alba.

Když není DJI Neo připojen ke smartphonu, můžete klepnutím na kartu QuickTransfer nebo Wi-Fi Devices (Wi-Fi zařízení) na domovské obrazovce v aplikaci DJI Fly vstoupit do režimu QuickTransfer. Můžete také přejít do Alba v aplikaci DJI Fly ve smartphonu a klepnutím na  v pravém horním rohu vstoupit do režimu QuickTransfer.

Při prvním připojení smartphonu k DJI Neo stiskněte a podržte tlačítko napájení DJI Neo pro potvrzení.

- 
- Maximální rychlosti stahování lze dosáhnout pouze v zemích a oblastech, kde je frekvence 5,8 GHz povolena zákony a předpisy, při použití zařízení, která podporují frekvenční pásmo 5,8 GHz a připojení Wi-Fi, a v prostředí bez rušení nebo překážek. Pokud frekvence 5,8 GHz není místními předpisy povolena (například v Japonsku) nebo vaše mobilní zařízení nepodporuje frekvenční pásmo 5,8 GHz nebo je prostředí silně rušeno, pak QuickTransfer použije frekvenční pásmo 2,4 GHz a maximální rychlost stahování se sníží na 6 MB/s.
  - Při použití QuickTransfer není pro připojení nutné zadávat heslo Wi-Fi na stránce nastavení mobilního zařízení. Otevřete aplikaci DJI Fly a zobrazí se výzva k připojení zařízení.
  - Funkci QuickTransfer používejte v nerušeném prostředí bez rušení a nepřibližujte se ke zdrojům rušení, jako jsou například bezdrátové routery, Bluetooth reproduktory nebo sluchátka.
- 
- Při prohlížení alba v režimu QuickTransfer se automaticky aktivuje režim ECO, pokud teplota DJI Neo překročí určitou hodnotu. Věnujte pozornost upozornění v aplikaci.
-

# DJI RC-N3

---



berylko

## 5 DJI RC-N3

DJI RC-N3 je vybaven výsuvným držákem mobilního telefonu, který umožňuje stabilní držení mobilního telefonu při spuštění aplikace DJI Fly.

### 5.1 Operace

#### Zapnutí/vypnutí

Jedním stisknutím tlačítka napájení zkontrolujte aktuální stav nabití baterie.

Stiskněte tlačítko a poté stiskněte a podržte tlačítko pro zapnutí nebo vypnutí dálkového ovladače.

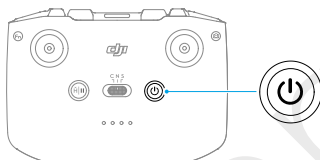

#### Nabíjení baterie

Připojte nabíječku k USB-C portu na dálkovém ovladači.

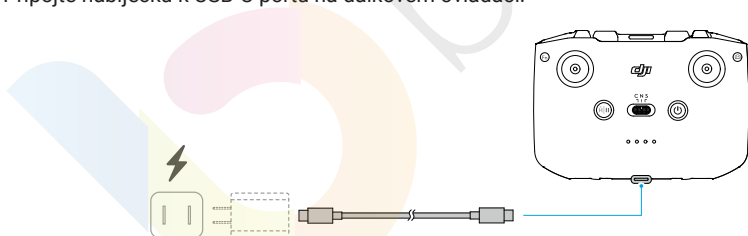

- Před každým letem dálkový ovladač plně nabijte. Dálkový ovladač vydá upozornění, když je jeho stav baterie nízký.
- Abyste udrželi baterii v dobrém stavu, alespoň jednou za tři měsíce ji plně nabijte.

## Ovládání gimbalu a kamery

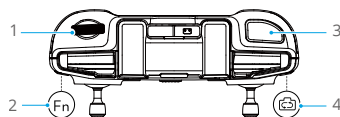

- Otočný volič gimbalu:** Ovládání náklonu gimbalu.
- Prizpůsobitelné tlačítko:** Jedním stisknutím se gimbal ve výchozím nastavení vycentruje nebo nasměruje směrem dolů.
- Tlačítko spouště/natáčení:** Jedním stisknutím pořídíte fotografii nebo spustíte či zastavíte natáčení.
- Tlačítko Photo/Video:** Jedním stisknutím přepnete mezi režimem fotografie a videa.

## Přepínač letového režimu

Pomocí přepínače zvolte požadovaný letový režim.

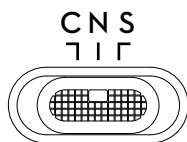

Pozice	Letový režim
S	Režim Sport
N	Režim Normal
C	Režim Cine

## Tlačítko pozastavení letu / RTH

Jedním stisknutím dron zastaví a začne viset na místě.

Stiskněte a podržte tlačítko, dokud dálkový ovladač nezapípá a nespustí RTH. Dron se vrátí do posledního zaznamenaného výchozího bodu. Opětovným stisknutím tlačítka zrušíte RTH a znovu získáte kontrolu nad dronem.

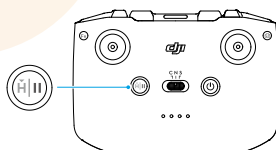

## Prizpůsobitelné tlačítko

Stisknutím přizpůsobitelného tlačítka můžete gimbal znovu nastavit nebo jej ve výchozím nastavení nasměrovat směrem dolů. Chcete-li nastavit funkci, přejděte do zobrazení kamery v aplikaci DJI Fly a klepněte na ... > **Control** (Ovládání) > **Button Customization** (Prizpůsobení tlačítka)

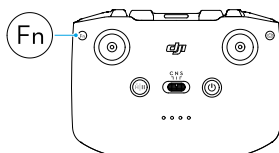

## 5.2 LED indikátory stavu nabití baterie

Vzor blikání	Stav nabití baterie
● ● ● ●	76 - 100 %
● ● ● ○	51 - 75 %
● ● ○ ○	26 - 50 %
● ○ ○ ○	0 - 25 %

## 5.3 Upozornění dálkového ovladače

Dálkový ovladač vydává během RTH zvukové upozornění, které není možné zrušit. Dálkový ovladač vydá upozornění, když je stav nabití baterie dálkového ovladače nízký. Upozornění na nízký stav baterie můžete zrušit stisknutím tlačítka napájení. Pokud je stav baterie kriticky nízký, upozornění nebude možné zrušit.

Pokud nebudete dálkový ovladač po určitou dobu používat a bude zapnutý, ale nebude připojený k dronu nebo k aplikaci DJI Fly v mobilním telefonu, zobrazí se upozornění. Dálkový ovladač se automaticky vypne poté, co dojde k vypnutí výstražného signálu. Pro zrušení výstražného signálu pohněte ovládacími páčkami nebo stiskněte libovolné tlačítko.

## 5.4 Optimální zóna přenosu

Signál mezi dronem a dálkovým ovladačem je nejvíce spolehlivý, když jsou antény umístěny směrem k dronu tak, jak je znázorněno na obrázku níže. Pokud je signál slabý, upravte orientaci dálkového ovladače nebo polohu antén, případně s dronem létejte blíže k dálkovému ovladači.

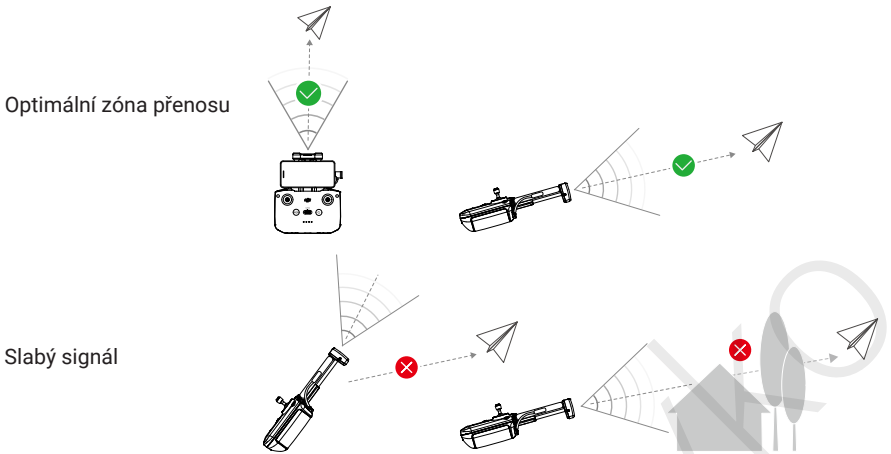

- NEPOUŽÍVEJTE jiná bezdrátová zařízení se stejnou frekvencí, kterou používá dálkový ovladač. V opačném případě dojde k rušení dálkového ovladače.
- Pokud je během letu signál přenosu slabý, zobrazí se v aplikaci DJI Fly upozornění. Upravte orientaci dálkového ovladače podle zobrazení indikátoru polohy, abyste se ujistili, že je dron v optimálním dosahu přenosu.

## 5.5 Připojení dálkového ovladače

Při zakoupení sady je dálkový ovladač již s dronem propojený. V opačném případě postupujte při propojování zařízení podle níže uvedených kroků.

1. Zapněte dron a dálkový ovladač.
2. Otevřete aplikaci DJI Fly.
3. V náhledu kamery klepněte na **Control (Ovládání) > Re-pair to Aircraft (Znovu spárovat s dronem)**. Během propojování dálkový ovladač pípá.
4. Stiskněte a podržte tlačítko napájení dronu po dobu delší než čtyři vteřiny. Dron jednou zapípá a jeho LED indikátory stavu nabití baterie postupně blikají, čímž signalizují, že je dron připraven k propojení. Dálkový ovladač dvakrát zapípá, čímž je signalizováno, že připojení proběhlo úspěšně.

- Ujistěte se, že je dálkový ovladač během propojování v dosahu 0,5 m od dronu.
- Dálkový ovladač se od dronu automaticky odpojí, pokud je ke stejnému dronu připojen nový dálkový ovladač.

- Propojování můžete také spustit podle níže uvedeného postupu. Na domovské obrazovce aplikace DJI Fly klepněte na **Connection Guide** (Průvodce připojením), vyberte model dronu a poté vyberte možnost **Connect with RC Only** (Propojit pouze s RC).
- 





## Příloha

---



## 6 Příloha

### 6.1 Specifikace

Specifikace naleznete na těchto internetových stránkách.

<https://www.dji.com/neo/specs>

### 6.2 Kompatibilita

Informace o kompatibilních produktech naleznete na těchto internetových stránkách.

<https://www.dji.com/neo/faq>

### 6.3 Aktualizace firmwaru

K aktualizaci zařízení použijte aplikaci DJI Fly nebo DJI Assistant 2 (řada Consumer Drones).

#### Používání DJI Fly

Při použití ovládání pomocí mobilní aplikace aktualizujte firmware podle výzvy na domovské obrazovce aplikace DJI Fly. Během aktualizace firmwaru je požadováno připojení k internetu.

Při použití dálkového ovladače připojte dron a dálkový ovladač a otevřete aplikaci DJI Fly. Budete upozorněni, pokud je k dispozici nová aktualizace firmwaru. Podle pokynů na displeji spusťte aktualizaci. Upozorňujeme, že firmware není možné aktualizovat, pokud není dálkový ovladač propojen s dronem. Během aktualizace firmwaru je požadováno připojení k internetu.

#### Používání aplikace DJI Assistant 2 (řada Consumer Drones)

Pomocí aplikace DJI Assistant 2 (řada Consumer Drones) můžete aktualizovat všechna zařízení samostatně.

1. Zapněte zařízení. Připojte zařízení k počítači pomocí USB-C kabelu.
2. Otevřete aplikaci DJI Assistant 2 (řada Consumer Drones) a přihlaste se pomocí svého účtu DJI.
3. Vyberte zařízení a klikněte na **Firmware Update** (Aktualizace firmwaru) v levé části displeje.
4. Vyberte verzi firmwaru.
5. Počkejte na stažení firmwaru. Aktualizace firmwaru se spustí automaticky.

Počkejte, až bude aktualizace firmwaru dokončena.

- Firmware baterie je součástí firmwaru DJI Neo. Nezapomeňte aktualizovat všechny baterie.

- Ujistěte se, že jste provedli všechny kroky pro aktualizaci firmwaru, jinak může dojít k jejímu selhání.
- Ujistěte se, že je počítač během aktualizace připojen k internetu.
- Během aktualizace NEODPOJUJTE USB-C kabel.
- Před provedením aktualizace se ujistěte, že je zařízení nabitě alespoň na 20 %.
- Aktualizace firmwaru trvá přibližně 10 minut. Během procesu aktualizace je normální, že gimbal nefunguje, stavový indikátor bliká a DJI Neo se restartuje. Trpělivě vyčkejte na dokončení aktualizace.

Informace o aktualizaci firmwaru naleznete na následujícím odkazu a v poznámkách k vydání: <https://www.dji.com/neo/downloads>

## 6.4 Záznamník letu

Letová data včetně telemetrie letu, informací o stavu dronu a další parametry jsou automaticky ukládány do interního záznamníku dat dronu. Data jsou přístupná v aplikaci DJI Assistant 2 (řada Consumer Drones).

## 6.5 Kontrolní seznam po ukončení letu

- Proveďte vizuální kontrolu dronu, dálkového ovladače, kamery gimbalu, inteligentních letových baterií a vrtulí, abyste se ujistili, že jsou v dobrém stavu. Pokud zjistíte jakékoli poškození, obraťte se prosím na podporu DJI.
- Zkontrolujte, zda jsou objektiv kamery a senzory kamerového systému čisté.
- Před přepravou dronu se ujistěte, že je správně uskladněn.

## 6.6 Pokyny k údržbě

Aby nedošlo k vážnému zranění dětí a zvířat, dodržujte následující pravidla:

1. Malé části, jako jsou kabely a řemínky, jsou při požití nebezpečné. Všechny díly uchovávejte mimo dosah dětí a zvířat.
2. Inteligentní letovou baterii a dálkový ovladač skladujte na chladném a suchém místě mimo dosah přímého slunečního světla, aby se integrovaná baterie LiPo **NEPŘEHŘÍVALA**. Doporučená teplota skladování: od 22 °C do 28 °C (71 °F až 82 °F) po dobu skladování delší než tři měsíce. Nikdy ji neskladujte v prostředí mimo určený teplotní rozsah od -10 °C do 45 °C (14 °F až 113 °F).

3. NEDOVOLTE, aby kamera přišla do styku s vodou nebo jinými kapalinami nebo aby se do nich ponořila. Pokud se namočí, otřete ji do sucha měkkým savým hadříkem. Zapnutí dronu, který spadl do vody, může způsobit trvalé poškození součástí. K čištění nebo údržbě kamery NEPOUŽÍVEJTE látky obsahující alkohol, benzen, ředidla nebo jiné hořlavé látky. NESKLADUJTE kameru v prostorách, které jsou vlhké nebo se v nich praší.
4. NEPŘIPOJUJTE tento produkt k žádnému rozhraní USB staršímu než je verze 3.0.
5. Po každé havárii nebo vážném nárazu zkontrolujte každou část dronu. V případě jakýchkoliv problémů nebo dotazů se obraťte na autorizovaného prodejce DJI.
6. Pravidelně kontrolujte indikátory stavu nabití baterie, abyste zjistili aktuální stav nabití a celkovou životnost baterie. Baterie je dimenzována na 200 cyklů. Po uplynutí této doby nedoporučujeme pokračovat v jejím používání.
7. Dbejte na to, abyste dron přepravovali se sklopenými rameny, když je vypnutý.
8. Dbejte na to, abyste dálkový ovladač při vypnutí přepravovali se sklopenými anténami.
9. Při dlouhodobém skladování přejde baterie do režimu spánku. Pro ukončení režimu spánku baterii nabijte.
10. Pokud je potřeba prodloužit dobu expozice, použijte ND filtr. Informace o postupu instalace ND filtrů naleznete v informacích o produktu.
11. Dron, dálkový ovladač, baterii a nabíječku skladujte v suchém prostředí.
12. Před údržbou dronu (např. čištěním nebo nasazováním a sundáváním vrtulí) vyjměte baterii. Ujistěte se, že jsou dron a vrtule čisté, a to tak, že z nich měkkým hadříkem otřete případné nečistoty nebo prach. Nečistěte dron mokrým hadříkem ani nepoužívejte čisticí prostředek, který obsahuje alkohol. Kapaliny mohou proniknout do krytu dronu, což může způsobit zkrat a zničit elektroniku.
13. Při výměně nebo kontrole vrtulí nezapomeňte vypnout baterii.

## 6.7 Postupy při odstraňování problémů

### 1. Proč není možné použít baterii před prvním letem?

Před prvním použitím je nutné baterii aktivovat nabíjením.

### 2. Jak vyřešit problém s driftováním gimbalu během letu?

Proveďte kalibraci IMU a kompasu v aplikaci DJI Fly. Pokud problém přetrvává, kontaktujte prosím podporu DJI.

### 3. Žádná funkce

Zkontrolujte, zda jsou inteligentní letová baterie a dálkový ovladač aktivovány nabíjením. Pokud problémy přetrvávají, kontaktujte podporu DJI.

### 4. Problémy ze zapnutím a spuštěním

Zkontrolujte, zda je baterie nabitá. Pokud nabitá je, kontaktujte prosím podporu DJI, pokud produkt není možné normálně spustit.

#### 5. Problémy s aktualizací softwaru

Při aktualizaci firmwaru postupujte podle pokynů v uživatelské příručce.

Pokud se aktualizace firmwaru nezdaří, restartujte všechna zařízení a zkuste to znovu. Pokud problém přetrvává, kontaktujte prosím podporu DJI.

#### 6. Postupy pro obnovení továrního nastavení nebo poslední známé funkční konfigurace

Tovární nastavení obnovíte pomocí aplikace DJI Fly.

#### 7. Problémy s vypínáním

Kontaktujte prosím podporu DJI.

#### 8. Jak detekovat neopatrné zacházení nebo skladování v nevyhovujících podmínkách?

Kontaktujte prosím podporu DJI.

## 6.8 Rizika a varování

Když dron po zapnutí detekuje riziko, zobrazí se na displeji v aplikaci DJI Fly výstražné upozornění. Věnujte pozornost níže uvedenému seznamu situací:

- Pokud místo není vhodné pro vzlet.
- Pokud místo není vhodné pro přistání.
- Pokud dojde k rušení kompasu a IMU a je potřeba je zkalibrovat.
- Po obdržení upozornění postupujte podle pokynů na displeji.

## 6.9 Likvidace



Při likvidaci dronu a dálkového ovladače dodržujte místní předpisy týkající se elektronických zařízení.

#### Likvidace baterie

Baterie odevzdávejte do zvláštních recyklačních kontejnerů až po jejich úplném vybití. Baterie NEVHAZUJTE do běžných kontejnerů na odpady. Přísně dodržujte místní předpisy týkající se likvidace a recyklace baterií.

Pokud baterie po nadměrném vybití nejde zapnout, okamžitě ji zlikvidujte.

Pokud je tlačítko zapnutí/vypnutí na inteligentní letové baterii nefunkční a baterii není možné zcela vybit, obraťte se prosím na odborníky na likvidaci/recyklaci baterií.

## 6.10 C0 certifikace

DJI Neo splňuje požadavky certifikace C0. Existují určité požadavky a omezení při používání DJI Neo v členských státech EU a členských státech EFTA (EFTA, tj. Norsko, Island, Lichtenštejnsko, Švýcarsko).

Třída UAS	C0
Maximální počet otáček vrtule	36570 RPM

### Prohlášení MTOM

MTOM DJI Neo (model DN1A0626) je 135 g, aby splňoval požadavky C0.

Abyste splnili požadavky MTOM C0, musíte postupovat podle níže uvedených pokynů.

V opačném případě nebude možné dron používat jako bezpilotní letoun C0:

- NEPŘÍDÁVEJTE do dronu žádné užitečné zatížení kromě položek uvedených v části Seznam položek včetně kvalifikovaného příslušenství.
- NEPOUŽÍVEJTE žádné nekvalifikované náhradní díly, jako jsou inteligentní letové baterie nebo vrtule apod.
- Dron nijak NEDOVYBAVUJTE.

### Seznam položek, včetně kvalifikovaného příslušenství

1. DJI Neo Propeller (pár) (Model: 2016S1, 5.3 g)
2. DJI Neo Propeller Guard (pár) (Model: 2016PG, 5.3 g)
3. DJI Neo Intelligent Flight Battery (Model: BWX521-1435-7.3, přibližně 45 g)

### Seznam náhradních a vyměnitelných dílů

1. DJI Neo Propeller (pár) (Model: 2016S1, 5.3 g)
2. DJI Neo Propeller Guard (pár) (Model: 2016PG, 5.3 g)
3. DJI Neo Intelligent Flight Battery (Model: BWX521-1435-7.3, přibližně 45 g)

### Direct Remote ID

- Způsob přenosu: Wi-Fi Beacon.

- Způsob nahrání registračního čísla provozovatele UAS do dronu: Otevřete aplikaci DJI Fly, klepněte na **> Safety (Bezpečnost) > UAS Remote Identification (Vzdálená identifikace UAS)** a poté nahrajte registrační číslo provozovatele UAS.

## Varování dálkového ovladače

### DJI RC-N3

Po odpojení od dronu začnou pomalu blikat LED indikátory stavu nabití baterie.

Dálkový ovladač po odpojení od dronu a při delší době bez provozu automaticky zapípá a vypne se.

- Vyvarujte se rušení mezi dálkovým ovladačem a jinými bezdrátovými zařízeními. Ujistěte se, že je na mobilních zařízeních v okolí vypnuta Wi-Fi. Pokud dojde k rušení, co nejdříve s dronem přistaňte.
- Pokud dojde k neočekávané akci, uvolněte ovládací páčky nebo stiskněte tlačítko pozastavení letu.

## GEO Awareness

GEO Awareness obsahuje níže uvedené funkce.

Aktualizace UGZ dat (Unmanned Geographical Zone): FlySafe data můžete aktualizovat pomocí funkce automatické aktualizace dat nebo je do dronu uložit manuálně.

- Způsob 1: Přejděte do Nastavení v aplikaci DJI Fly a klepněte na **About (O zařízení) > FlySafe Data (FlySafe data) > Check for Updates (Zkontrolovat aktualizace)** pro automatickou aktualizaci FlySafe dat .
- Způsob 2: Pravidelně kontrolujte webové stránky svého národního leteckého úřadu a získejte nejnovější UGZ data , která můžete importovat do svého dronu. Přejděte do Nastavení v aplikaci DJI Fly, klepněte na **About (O zařízení) > FlySafe Data (FlySafe data) > Import from Files (Importovat ze souborů)** a poté podle pokynů na displeji uložte a importujte UGZ data manuálně.

- Po úspěšném dokončení importu se v aplikaci DJI Fly zobrazí upozornění. Pokud se import nezdaří z důvodu nesprávného formátu dat, postupujte podle pokynů na displeji a zkuste to znovu.
- Před vzletem si uživatelé musí stáhnout nejnovější údaje o GEO zónách z oficiálních internetových stránek s leteckými předpisy země nebo regionu, kde je dron používán. Uživatel je zodpovědný za to, aby se ujistil, že jsou údaje o GEO zónách aktualizované na nejnovější verzi a že jsou při každém letu používány.

GEO Awareness mapa: Po aktualizaci nejnovějších UGZ dat se v aplikaci DJI Fly zobrazí letová mapa se zakázanou zónou. Název, platný čas, výškové omezení atd. si můžete prohlédnout klepnutím na příslušnou oblast.

GEO Awareness Pre-Warning: Aplikace vás upozorní, když se dron nachází v blízkosti zakázané oblasti nebo v ní, aby vám připomněla, že máte být opatrní.

### Prohlášení AGL (Above Ground Level)

Vertikální část Geo-Awareness může využívat nadmořskou výšku AMSL nebo výšku AGL. Volba mezi těmito dvěma referenčními hodnotami je specifikována individuálně pro každou UGZ. DJI Neo nepodporuje ani nadmořskou výšku AMSL, ani výšku AGL. V náhledu kamery aplikace DJI Fly se zobrazuje výška H, což je výška od výchozího bodu dronu ke dronu. Výšku nad výchozím bodem je možné použít jako přibližnou, ale může se více či méně lišit od uvedené nadmořské výšky/výšky pro konkrétní UGZ. Uživatel zůstává odpovědný za to, že nepřekročí vertikální limity UGZ.

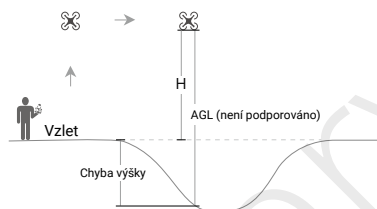

### Restricted Zones (Zakázané zóny)

V aplikaci DJI se zobrazí červeně. Zobrazí se varování a let do ní není možný. UA nemůže v těchto zónách létat ani vzlétat. Restricted Zones je možné odemknout, po odemknutí kontaktujte [flysafed@dj.com](mailto:flysafed@dj.com) nebo přejděte na [Unlock A Zone](https://www.dji.com/unlock-a-zone) (Odemknout zónu) na internetové stránce [dji.com/flysafed](https://www.dji.com/flysafed).

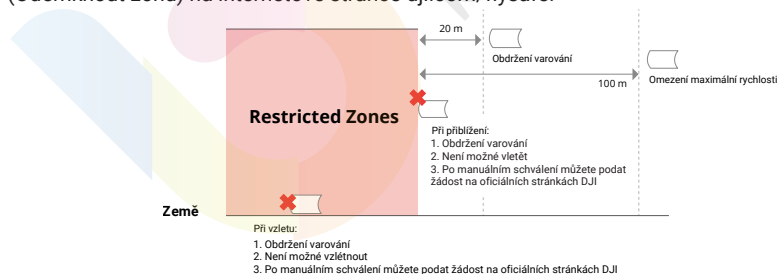

### Authorization Zones (Autorizované zóny)

V aplikaci DJI se zobrazí modře. Zobrazí se varování a let je ve výchozím nastavení omezen. UA nemůže v těchto zónách létat ani vzlétat, pokud k tomu nemá oprávnění. Authorization Zones mohou odemknout oprávnění uživatelé pomocí ověřeného účtu DJI.



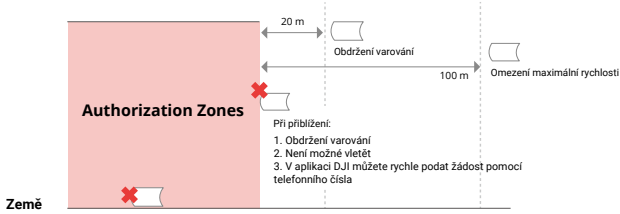

### Altitude Zones (Výškové zóny)

Altitude zones jsou zóny s omezenou nadmořskou výškou a na mapě se zobrazují šedou barvou. Když se k nim přiblížíte, zobrazí se v aplikaci DJI varování.

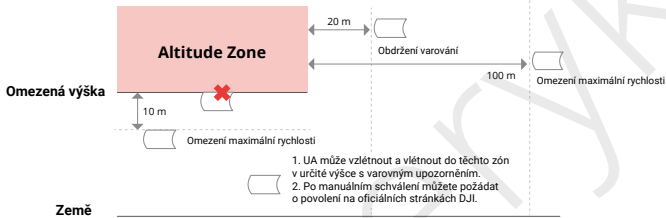

### Enhanced Warning Zones (Zóny se zvýšenou výstrahou)

Když dron doletí k okraji této zóny, zobrazí se výstražné upozornění.

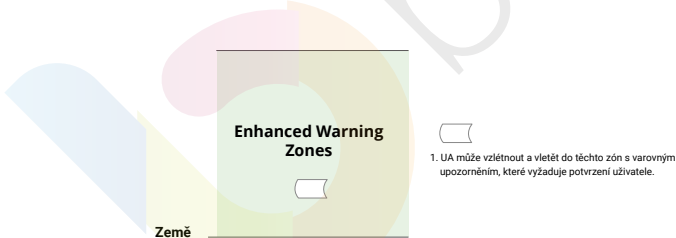

### Warning Zones (Zóny s výstrahou)

Když dron doletí k okraji této zóny, zobrazí se výstražné upozornění.



- Pokud dron a aplikace DJI Fly nemají GPS signál, funkce GEO Awareness nebude fungovat. Rušení antény dronu nebo zakázání autorizace GPS v aplikaci DJI Fly způsobí, že se nepodaří zachytit GPS signál.
- 

## Oznámení EASA

Před použitím si nezapomeňte přečíst dokument s informacemi o dronu, který je součástí balení.

Další informace o EASA oznámení naleznete na níže uvedeném odkazu:

<https://www.easa.europa.eu/en/document-library/general-publications/drones-information-notice>

## Originální pokyny

Tuto uživatelskou příručku poskytla společnost SZ DJI Technology, Inc. a její obsah se může změnit.

Adresa: Lobby of T2, DJI Sky City, No. 53 Xianyuan Road, Xili Community, Xili Street, Nanshan District, Shenzhen, China, 518055.

## 6.11 Informace o záručních službách

Pro více informací o zásadách záručního servisu, opravách a podpoře se podívejte na stránky <https://www.dji.com/support>.

JSME TU PRO VÁS



Kontakt

**DJI PODPORA**

Dovozce:

Beryko s.r.o.

Pod Vinicemi 931/2, 301 00 Plzeň

[www.beryko.cz](http://www.beryko.cz)

Tento obsah se může změnit bez předchozího upozornění.

Stáhněte si nejnovější verzi z:



<https://www.dji.com/neo/downloads>

Máte-li jakékoli dotazy k tomuto dokumentu, obraťte se prosím na společnost DJI zasláním zprávy na email [DocSupport@dji.com](mailto:DocSupport@dji.com).

DJI a DJI NEO jsou ochranné známky společnosti DJI.

Copyright © 2024 DJI Všechna práva vyhrazena.