

# dji OSMO MOBILE 7 / 7P

## Užívateľská príručka

v1.0 2025.01

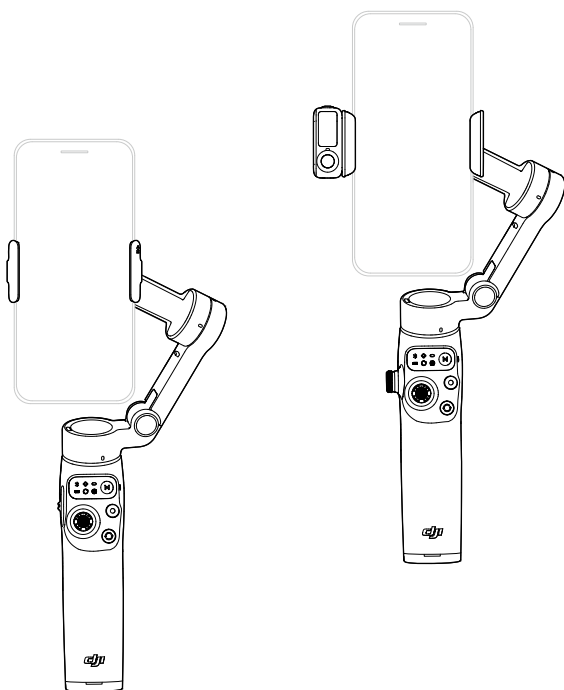



Tento dokument je chránený autorskými právami spoločnosti DJI a všetky práva sú vyhradené. Ak spoločnosť DJI nepovolila inak, nie ste oprávnení používať ani umožniť iným osobám používať tento dokument alebo akúkoľvek jeho časť reprodukcií, prenosom alebo predajom. Tento dokument a jeho obsah používajte iba ako návod na používanie produktov DJI. Dokument by nemal byť používaný na iné účely.

V prípade rozdielov v informáciách medzi rôznymi verziami je rozhodujúca anglická verzia.

### **Hľadanie kľúčových slov**

Vyhľadajte kľúčové slová ako „batéria“ a „inštalácia“ a vyhľadajte danú tému.

Ak na čítanie dokumentu používate aplikáciu Adobe Acrobat Reader, spustíte vyhľadávanie stlačením klávesov Ctrl+F v systéme Windows alebo Command+F v systéme Mac.

### **Prechod na tému**

Kompletný zoznam tém nájdete v obsahu. Kliknutím na tému prejdete do príslušnej časti.

### **Tlač tohto dokumentu**

Tento dokument podporuje tlač vo vysokom rozlíšení.

# Používání této příručky

## Legenda

 Důležité

 Rady a tipy

 Referencia

## Před použitím si přečtajte

Společnost DJI™ poskytuje výukové videá a následující dokumenty:

1. *Bezpečnostné pokyny*
2. *Stručný sprievodca*
3. *Užívateľská príručka*

Před prvním použitím vám doporučame zhladnuť všetky výukové videá a přečítať si *Bezpečnostné pokyny*. Pred prvým použitím si nezabudnite přečítať *Stručného sprievodcu* a ďalšie informácie nájdete v tejto užívateľskej príručke.

## Videonávody

Navštívte nižšie uvedené internetové stránky alebo naskenujte QR kód a pozrite sa na inštruktážne videá, ktoré demonštrujú, ako produkt bezpečne používať:



<https://www.dji.com/osmo-mobile-7-series/video>

## Ilustrácie

Všeobecné popisy v tejto príručke sa vzťahujú na Osmo Mobile 7 aj Osmo Mobile 7P. Ako príklad je v ilustráciách použité Osmo Mobile 7P.

# Obsah

<b>Používanie tejto príručky</b>	<b>3</b>
Legenda	3
Pred použitím si prečítajte	3
Videonávody	3
Ilustrácie	3
<b>1 Profil produktu</b>	<b>6</b>
1.1 Osmo Mobile 7	6
1.2 Osmo Mobile 7P	7
1.3 Multifunkčný modul	8
<b>2 Prvé použitie</b>	<b>9</b>
2.1 Nabíjanie	9
2.2 Rozkladanie	9
2.3 Uchytenie telefónu	10
2.4 Pripojenie k aplikácii DJI Mimo	11
2.5 Aktualizácia firmvéru	12
<b>3 Základné funkcie</b>	<b>13</b>
3.1 Úchopové gestá	13
3.2 Režimy sledovania	14
3.3 Indikátory	15
3.4 Tlačidlá a porty	16
3.5 Nabíjanie telefónu	18
3.6 Ukladanie	19
<b>4 Pokročilé funkcie</b>	<b>20</b>
4.1 Multifunkčný modul	20
Inštalácia a demontáž	20
Sledovanie a snímanie	21
Sledovanie	22
Snímanie	23
Doplnkové svetlo	24
Pripojenie bezdrôtových mikrofónov	25
Nabíjanie telefónu	27
Indikátory	27
Aktualizácia firmvéru	28
4.2 Diaľkové ovládanie pomocou hodínok	28
<b>5 Údržba</b>	<b>29</b>

<b>6</b>	<b>Príloha</b>	<b>30</b>
6.1	Špecifikácie	30
6.2	Kompatibilita s telefónmi	30



# 1 Profil produktu

## 1.1 Osmo Mobile 7

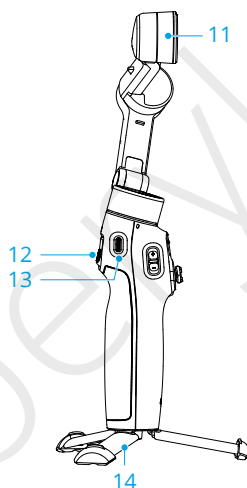
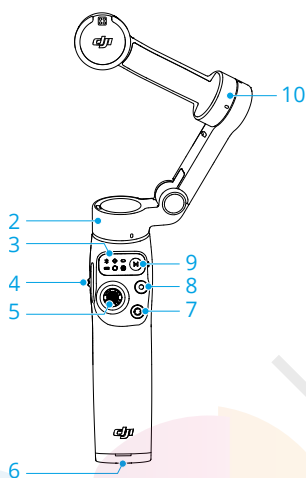
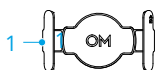

1. DJI OM Magnetic Phone Clamp 4
2. Motor panorámovania
3. Stavový panel
4. Posuvník zoomu
5. Joystick
6. Port 1/4"-20 UNC
7. Prepínač
8. Tlačidlo spúšte/ nahrávanie
9. Tlačidlo napájania / M
10. Motor náklonu
11. Motor otáčania
12. Spúšť
13. Nabíjací port (USB-C)
14. Integrovaný statív

## 1.2 Osmo Mobile 7P

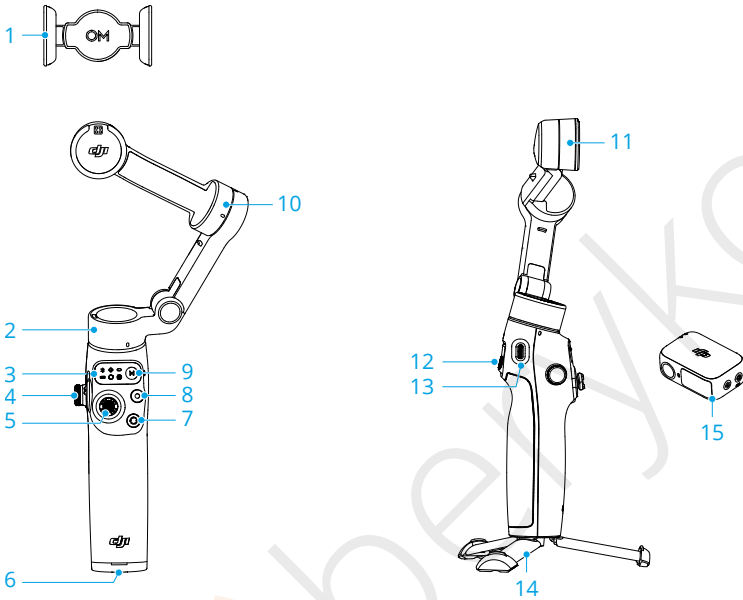

1. DJI OM 7 Series Magnetic Phone Clamp
2. Motor panorámovania
3. Stavový panel
4. Bočné koliesko
5. Joystick
6. Port 1/4"-20 UNC
7. Prepínač
8. Tlačidlo spúšte/ nahrávanie
9. Tlačidlo napájania / M
10. Motor náklonu
11. Motor otáčania
12. Spúšť
13. Nabíjací port (USB-C)
14. Integrovaný statív
15. DJI OM Multifunctional Module



- DJI OM Multifunctional Module je ďalej nazývaný len ako „multifunkčný modul“.



- Súprava Osmo Mobile 7P obsahuje multifunkčný modul a ďalšie príslušenstvo. Pre model Osmo Mobile 7 je modul spoločne s príslušenstvom predávaný samostatne.

## 1.3 Multifunkčný modul

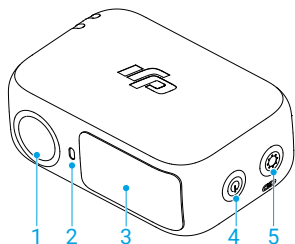

1. Sledovacia kamera
2. Indikátor stavu kamery
3. Doplnkové svetlo
4. Tlačidlo ovládania jasů
5. Tlačidlo pre ovládanie teploty farieb / párovania Bluetooth

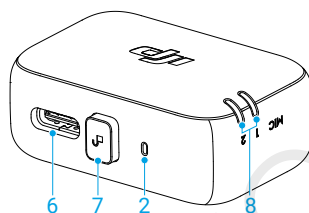

6. Port pre prenos audio dát/nabíjania telefónu (USB-C)
7. Tlačidlo uvoľnenia
8. Indikátor stavu bezdrôtového mikrofónu



## 2 Prvé použitie

### 2.1 Nabíjanie

Produkt je úplne nabitý, keď indikátor stavu nabitia batérie zhasne.

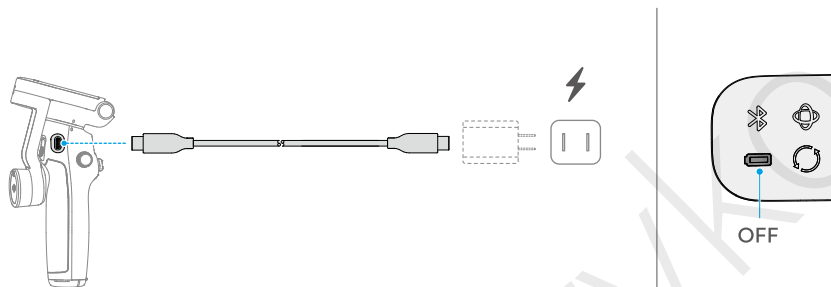

### 2.2 Rozkladanie

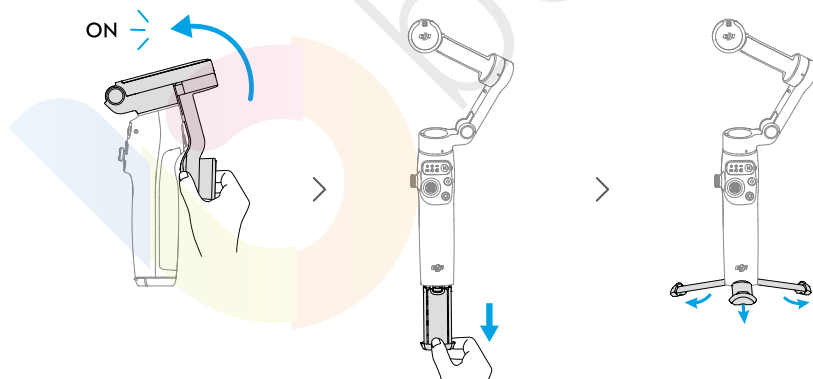

- Integrovaný statív je vhodný na použitie na stabilných a rovných plochách za bezvetria. V ostatných prípadoch odporúčame pripevniť DJI OM Grip Tripod (predáva sa samostatne) na spodnú časť gimbalu.
- Iba Osmo Mobile 7P je vybavený integrovanou predĺžovacou tyčou.

Ak vysuniete integrovanú predĺžovaciu tyč, uistite sa, že je motor panorámovania nastavený tak, aby bol vyrovnaný so zemou. Tým zaistíte vyváženie po pripojení telefónu ku gimbalu.

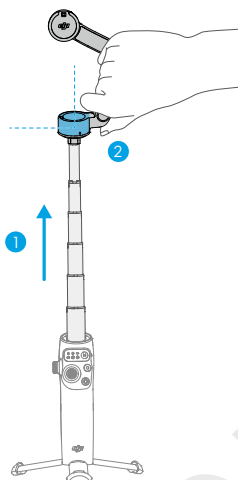

## 2.3 Uchytenie telefónu

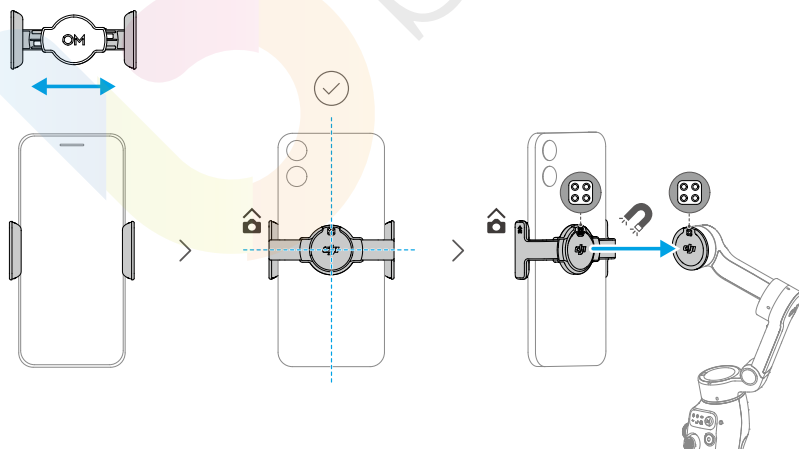

Stály indikátor režimu gimbalu (☑ / ○ / ● / ⊙) signalizuje, že gimbal vykonáva stabilizáciu telefónu. Ak sa po uchytení telefónu tento indikátor nezobrazí, zapnite stabilizáciu stlačením tlačidla M.

## 2.4 Pripojenie k aplikácii DJI Mimo

1. Pre stiahnutie aplikácie DJI Mimo naskenujte QR kód.



2. Zapnite v telefóne Bluetooth, otvorte aplikáciu DJI Mimo a pripojte sa ku gimbálu.

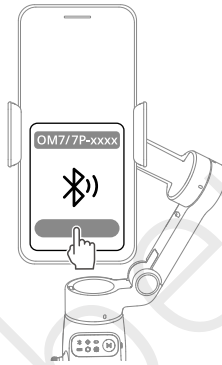

- Ak chcete skontrolovať verzie operačných systémov Android a iOS, ktoré podporuje DJI Mimo, pozrite sa na internetové stránky <https://www.dji.com/downloads/djiapp/dji-mimo>.
- Rozhrania a funkcie DJI Mimo sa môžu líšiť v závislosti od aktualizácie verzie softvéru. Skutočné skúsenosti užívateľov závisia od použitej verzie softvéru.

💡 Ak sa pripojenie Bluetooth nepodarí, vyskúšajte nasledujúce kroky:

1. Prejdite do nastavenia Bluetooth v telefóne. Odstráňte všetky predchádzajúce spojenia s gimbálom a zariadenie z telefónu vymažte.
2. **Resetujte Bluetooth gimbálu.**
3. V nastavení Bluetooth sa dotknite názvu nového zariadenia. Po pripojení znova spustite aplikáciu DJI Mimo.

## 2.5 Aktualizácia firmvéru

Keď je k dispozícii nový firmvér, zobrazí sa v aplikácii DJI Mimo upozornenia.

Dotknite sa upozornenia a podľa pokynov na displeji vykonajte aktualizáciu firmvéru.

Pred aktualizáciou sa uistite, že indikátor stavu batérie svieti zeleno. Počas aktualizácie neukončujte aplikáciu DJI Mimo.

Ak sa aktualizácia nepodarí, reštartujte aplikáciu DJI Mimo, obnovte pripojenie Bluetooth a vykonať aktualizáciu znova.



## 3 Základné funkcie



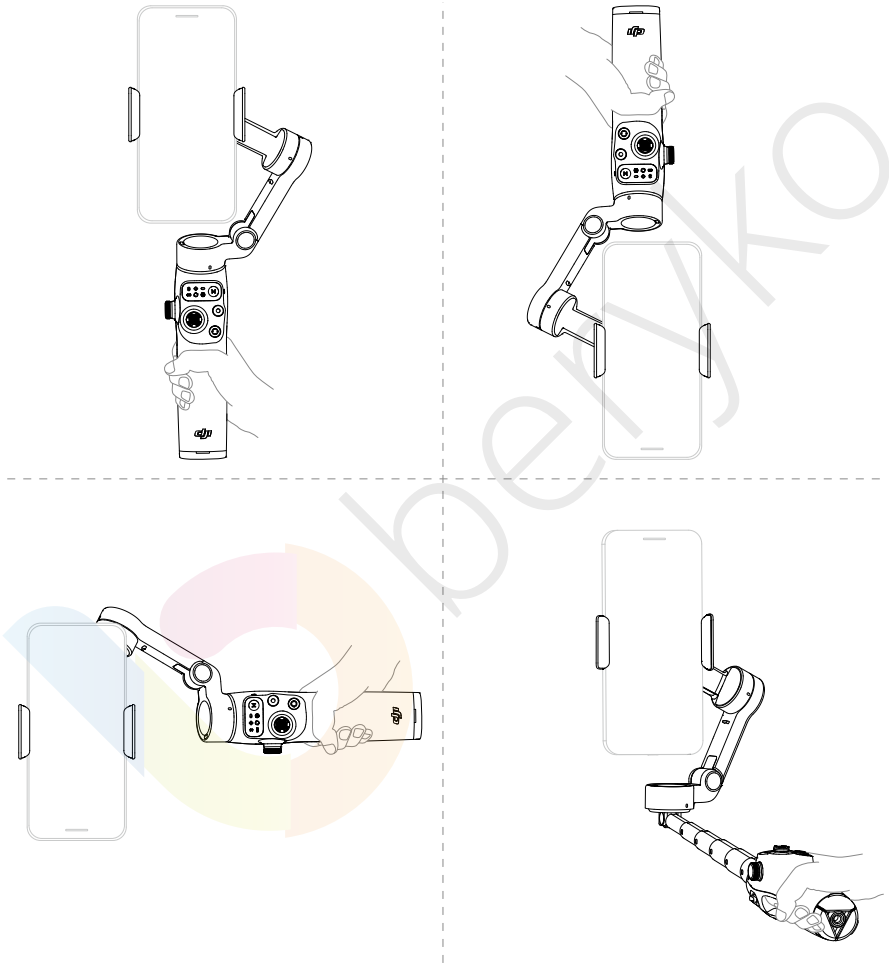

### 3.1 Úchopové gestá



- Gestá uchopenia sa vzťahujú k orientácii na šírku aj na výšku.
- Iba Osmo Mobile 7P obsahuje integrovanú predĺžovaciu tyč.
- Ak je integrovaný statív vysunutý, uchopte rukoväť, aby ste zaistili stabilitu.  
**NEDRŽTE iba statív.**

## 3.2 Režim sledovania

Kliknutím sa pozrite na [inštruktážne videá](#).

Režim sledovania	Výsledok
PTF (sledovanie otáčania a náklonu)  ①+②	
PF (Sledovanie panorámovania)  ①	
FPV (Sledovanie panorámovania, náklonu a otáčania)  ①+②+③	
SpinShot  ①+②+③+④	
Lock	Telefón nesleduje pohyby rukoväte.



① Otočte rukoväťou vo vodorovnej rovine a telefón ju bude nasledovať.



② Hýbte rukoväťou smerom dopredu a dozadu a telefón ju bude nasledovať.

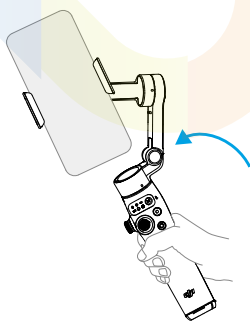

③ Otočte rukoväťou vo vertikálnej rovine a telefón ju bude nasledovať.

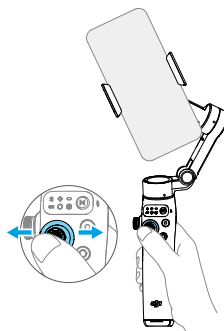

④ Pohybom joysticku smerom doľava alebo doprava môžete telefón otáčať vo vertikálnej rovine.

## 3.3 Indikátory

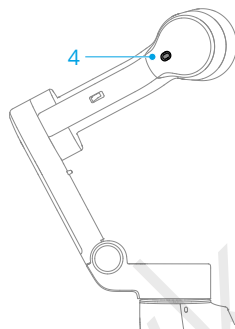
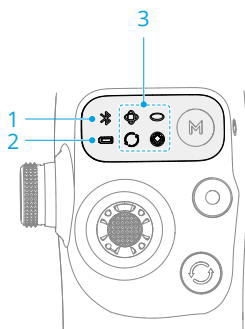

### 1. Stavový indikátor systému

	Pulzuje zeleno	Odpojenie Bluetooth
	Svieti zeleno	Pripojenie Bluetooth

### 2. Indikátor stavu nabitia batérie

	Rýchlo bliká červeno	≤ 5 %
	Svieti červeno	6 % - 19 %
	Svieti žltó	20 % - 60 %
	Svieti zeleno	> 60 %

### 3. Indikátor režimu gimbalu

	Svieti	PTF
	Svieti	PF
	Svieti	FPV
	Svieti	SpinShot
	Striedavo bliká	Aktualizácia firmvéru
	Súčasne blikajú	Neúspešná aktualizácia firmvéru alebo neobvyklý stav

### 4. Indikátor stavu nahrávania

	Stála červená	Natáčanie videa pomocou aplikácie DJI Mimo
--	---------------	--

## 3.4 Tlačidlá a porty

Nasledujúce funkcie vychádzajú z aplikácie DJI Mimo. Podpora niektorých funkcií systémovej kamery sa môže líšiť v závislosti od modelu telefónu. Ďalšie informácie nájdete na internetových stránkach <https://www.dji.com/osmo-mobile-7-series>.

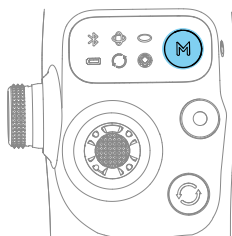

### Tlačidlo napájania / M

#### Keď je vypnutý

Keď je gimbal zložený, jedno stlačenie tlačidla:

Kontrola stavu nabitia batérie.

Keď je gimbal rozložený, jedno stlačenie tlačidla: Zapnutie.

#### Když je zapnutý

Jedno stisknutí: Prepínání mezi režimy gimbalu

Trojí stisknutí tlačítka: Přejechod do pohotovostního režimu (stisknutím libovolného tlačítka jej ukončíte)

Stisknutí a podržení tlačítka: Vypnutí

\* Tlačidlom M môžete tiež ovládať nabíjanie telefónu pomocou gimbalu alebo multifunkčného modulu.

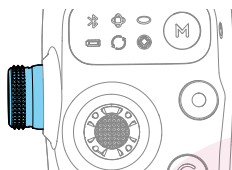

### Bočné koliesko (Osmo Mobile 7P)

Jedno stlačenie: Prepínanie medzi zaostrovaním a zoomom

Otáčanie: Ovládanie ostrenia alebo zoomu

\*Pri použití s multifunkčným modulom je možné bočným kolieskom ovládať **doplnkové svetlo**.

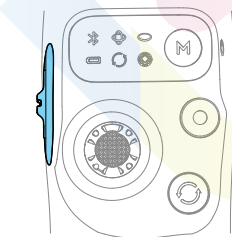

### Posuvník zoomu (Osmo Mobile 7)

Jedno stlačenie: Prepínanie medzi prednastavenými úrovňami zoomu

Nepretržitě stlačenie: Nepretržitá zmena priblíženia

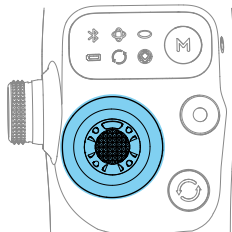

### Joystick

Pohybom vo vertikálnom a horizontálnom smere môžete telefón nakláňať a posúvať. Smer ovládania joystickom môžete nastaviť v aplikácii DJI Mimo.



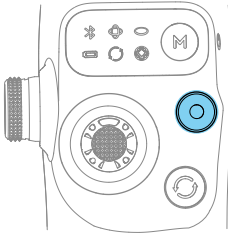

### Tlačidlo spúšte / natáčanie

Jedno stlačenie: Vytvorenie fotografie alebo spustenie/zastavenie natáčania

Dvojité stlačenie: Vytvorenie fotografie počas natáčania

Stlačenie a podržanie: Sekvenčné snímanie v režime fotografovania

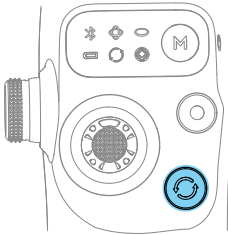

### Tlačidlo prepínača

Jedno stlačenie: Prepínanie medzi predným a zadným fotoaparátom

Dvojité stlačenie: Prepínanie medzi režimom na šírku

a na výšku. Troj stlačení: Prepínanie medzi režimom fotografie a videá

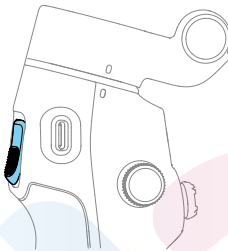

### Spúšť

Jedno stlačenie: Spustenie alebo zastavenie ActiveTrack

Dvojité stlačenie: Opätovné vycentrovanie gimbalu

Troj stlačení: Otočenie telefónu o 180 stupňov v horizontálnej rovine

Jedno stlačenie a potom stlačenie a podržanie: Nastavenie rýchlosti sledovania na rýchly režim. Pre ukončenie tlačidlo uvoľnite.

Stlačenie a podržanie: Vstup do režimu uzamknutia. Uvoľnením režim ukončíte.

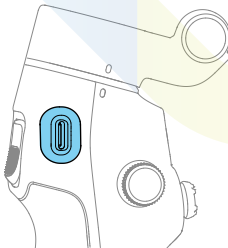

### Nabíjací port (USB-C)

Nabíjanie gimbalu

Nabíjanie telefónu

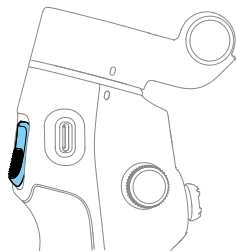

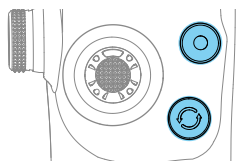

### Kombinácia operácií

Súčasným stlačením tlačidla prepínača, tlačidla spúšte/nahrávania a spúšte po dobu dlhšiu ako jednu sekundu resetujete názov a pripojenie Bluetooth a znovu sa pripojíte.



## 3.5 Nabíjanie telefónu

- Skontrolujte, či je gimbal dostatočne nabitý (indikátor ukazuje  alebo .
- Skontrolujte, či je gimbal vypnutý.
- Niektoré telefóny je možné nabíjať iba po stlačení tlačidla M.

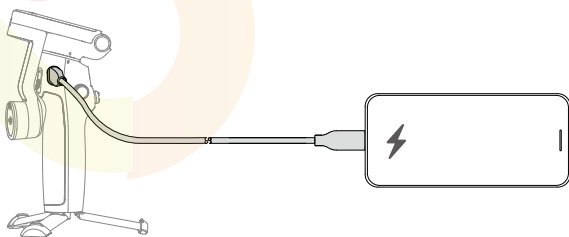

## 3.6 Ukladanie

- Pri modeli Osmo Mobile 7P vytiahnite predlžovaciu tyč pred vykonaním nasledujúcich krokov.
- Keď sa gimbal vypne, automaticky sa otočí do skladacej polohy. Spoločne vyberte telefón, svorku telefónu a multifunkčný modul. Pri ďalšom použití ich pripevnite ako celok a rozložte gimbal, aby ste mohli začať s natáčaním.

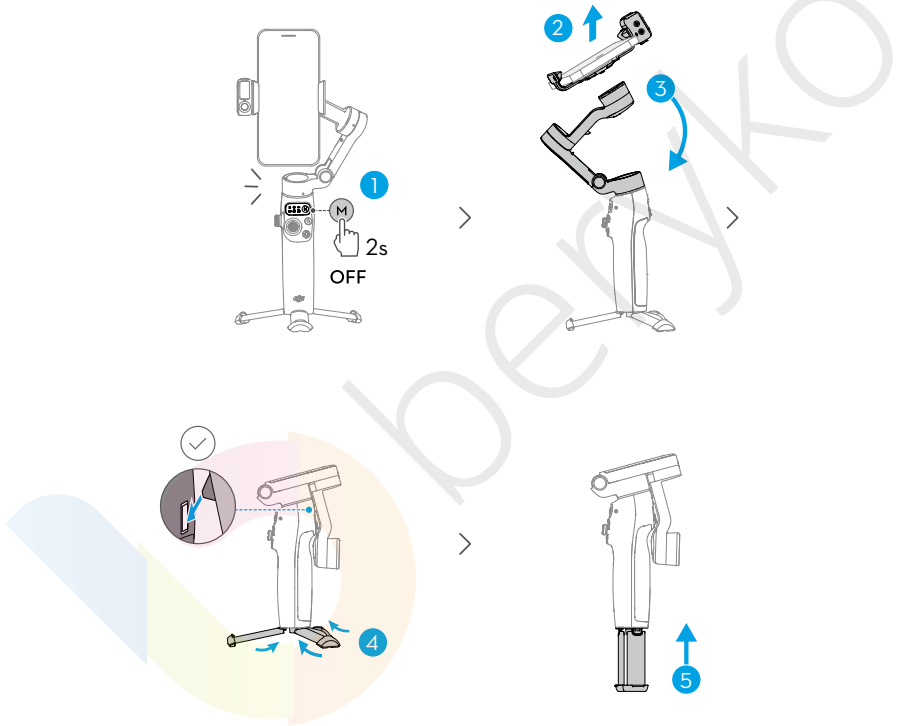

## 4 Pokročilé funkcie

### 4.1 Multifunkčný modul



- Sada Osmo Mobile 7P obsahuje multifunkčný modul a ďalšie príslušenstvo. Pri modeli Osmo Mobile 7 sa modul a príslušenstvo predávajú samostatne.

### Inštalácia a demontáž

**Príklad ①**  
Snímanie vlastných fotografií  
alebo videí

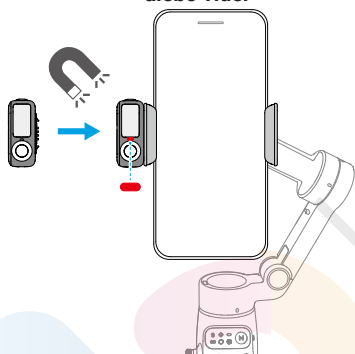

**Príklad ②**  
Snímanie fotografií alebo videí  
ostatných osôb

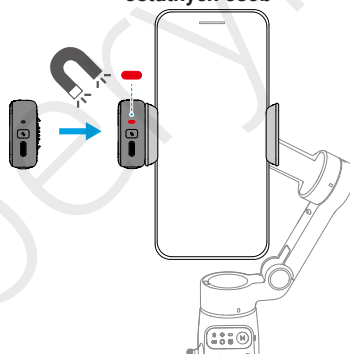

- Ak sa po inštalácii multifunkčného modulu nerozsvieti indikátor zobrazený na predchádzajúcom obrázku, skontrolujte, či sú značky na gimbale a svorke telefónu vyrovnané.
- Ak je multifunkčný modul v nečinnosti dlhšie ako päť minút, automaticky prejde do režimu spánku a indikátor zhasne. Ak chcete režim spánku ukončiť, stlačte tlačidlo spúšte na gimbale.

Pri fotografovaní na šírku nezakrývajte zadný fotoaparát.

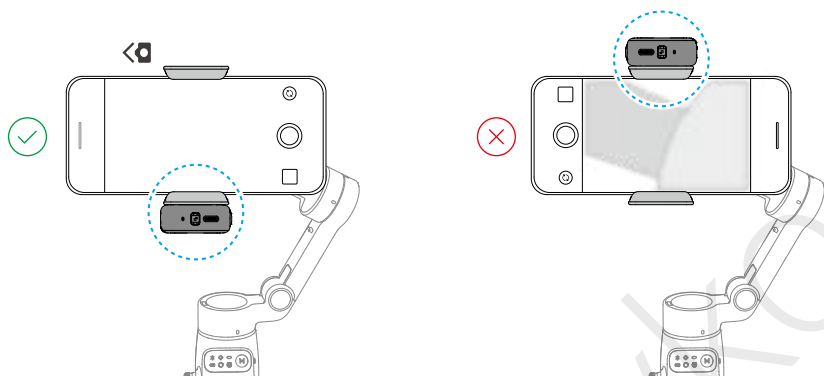

Vybratie multifunkčného modulu:

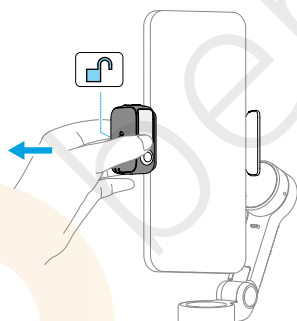

## Sledovanie a snímánie

Multifunkčný modul umožňuje povoliť sledovanie v systémovej kamere a kamerových aplikáciách tretích strán bez toho, aby bolo nutné používať aplikáciu DJI Mimo.

- ⚠ • Multifunkčný modul podporuje iba sledovanie osôb.
  - Funkcie sledovania a natáčania multifunkčného modulu sú v aplikácii DJI Mimo vypnuté.
- 
- 💡 • Umiestnite sledovaciu kameru multifunkčného modulu a kameru telefónu smerom k objektu. Na nasledujúcich obrázkoch sú napríklad obidva fotoaparáty použité na robenie fotografií.

- Ak chcete dosiahnuť optimálne rozpoznanie gest, udržiajte objekt vo vzdialenosti 0,5 až 3 m od sledovacej kamery.
- Počas sledovania udržiajte objekt vo vzdialenosti 0,5 m až 8 m od sledovacej kamery.

## Sledovanie

1. Zapnite v telefóne funkciu Bluetooth a pripojte sa ku gimbalu.

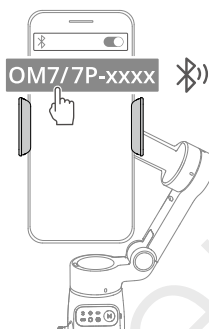

2. Povolenie sledovania: Do fotoaparátu ukážte gesto alebo stlačte spúšť. Indikátor sa rozsvieti na zeleno.

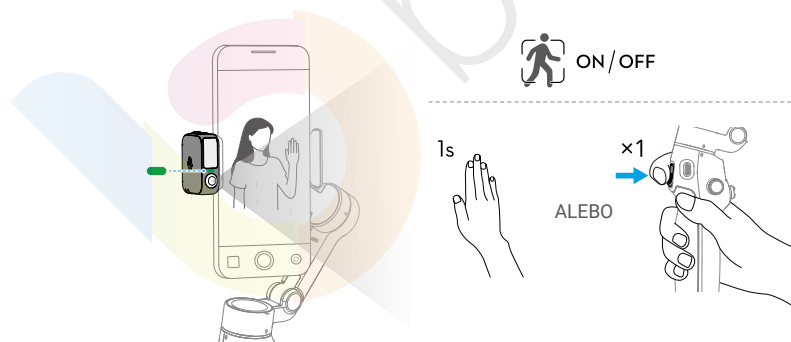

3. Počas sledovania upravte kompozíciu podľa potreby.

- Spôsob 1: Použite joystick.
- Metóda 2: Používajte gestá rukou.  
Ukážete gesto  do fotoaparátu. Indikátor sa rozsvieti žltá a sledovanie bude automaticky pozastavené. Objekt sa môže presunúť na požadované miesto v zábere.

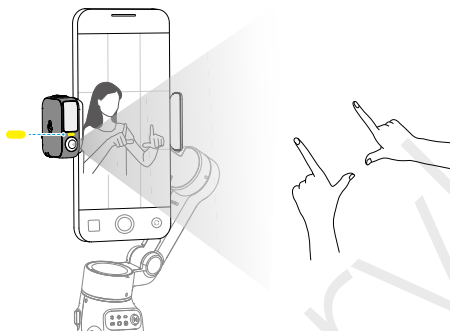

Znovu ukážete gesto  a potvrďte kompozíciu. Indikátor sa rozsvieti zeleno a sledovanie bude automaticky obnovené.

Ak chcete obnoviť predvolenú kompozíciu pre jednotlivé metódy, stlačte dvakrát spúšť.

4. Zastavenie sledovania: Ukážete gesto  alebo znovu stlačte spúšť. Indikátor sa rozsvieti na červeno.

## Snímanie

Či už je sledovanie zapnuté, alebo nie, môžete gestom  spustiť odpočítavanie pre vytvorenie fotografie alebo spustenie/zastavenie natáčania. Indikátor bude počas odpočítavania pulzovať žltá.

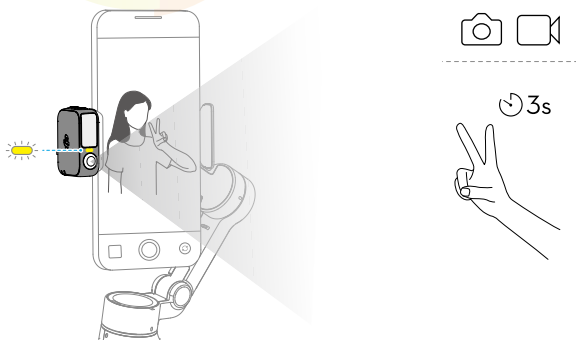

## Doplnkové svetlo

Skontrolujte, či je multifunkčný modul **správne nainštalovaný**.

Nastavenie jasu:



Nastavenie teploty farieb:

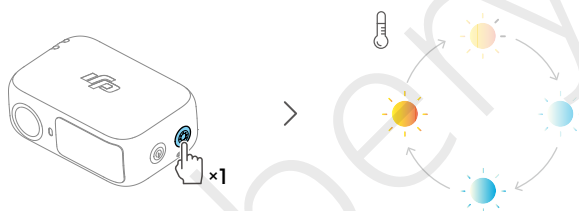

Osmo Mobile 7P umožňuje ovládať doplnkové svetlo multifunkčného modulu pomocou bočného kolieska:

- Stlačenie a podržanie tlačidla: Zapnutie/vypnutie doplnkového svetla
- Otočte: Nastavenie jasu alebo teploty farieb

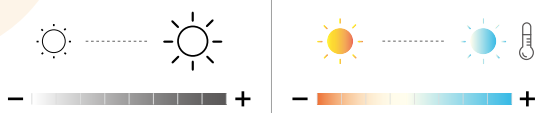
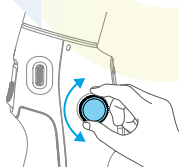

- Jedno stlačenie: Prepínanie medzi ovládaním jasu a teploty farieb.
- Dvojité stlačenie v DJI Mimo: Nastavenie efektu otáčania bočného kolieska na ovládanie ostrenia/zoomu alebo ovládanie jasu/teploty farieb.



## Pripojenie bezdrôtových mikrofónov

Multifunkčný modul môže byť pripojený k dvom bezdrôtovým vysielačom mikrofónov (ďalej len „vysielače“). Podporované vysielače:

- DJI Mic Mini



1. Pripojte multifunkčný modul k telefónu.

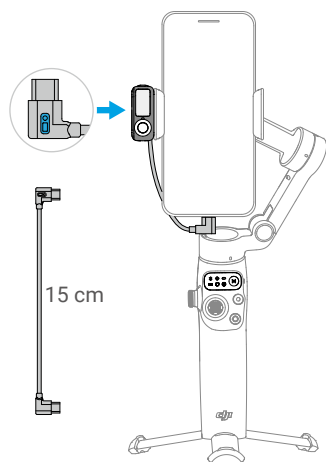

2. Povoľte pre multifunkčný modul párovania Bluetooth.

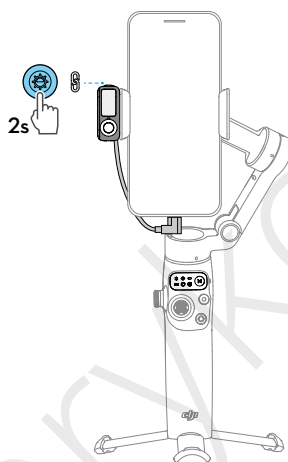

3. Zapnite vysieláč.

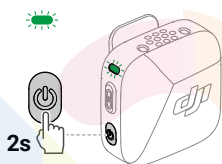

4. Zapnite pre vysieláč párovania Bluetooth.

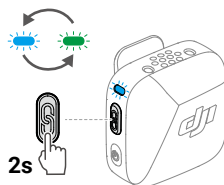

5. Po spárovaní sa oba indikátory multifunkčného modulu a vysieláča rozsvietia zeleno. Môžete začať natáčanie.



- Aby kábel spájajúci multifunkčný modul a telefón neprekážal gimbalu, ohnite kábel podľa potreby.
- Pri modeloch iPhone 14 a starších je pre pripojenie k multifunkčnému modulu potrebný kábel USB-C na Lightning (predáva sa samostatne).

- Nastavenie bezdrôtového mikrofónu môžete nakonfigurovať v aplikácii DJI Mimo.

## Nabíjanie telefónu

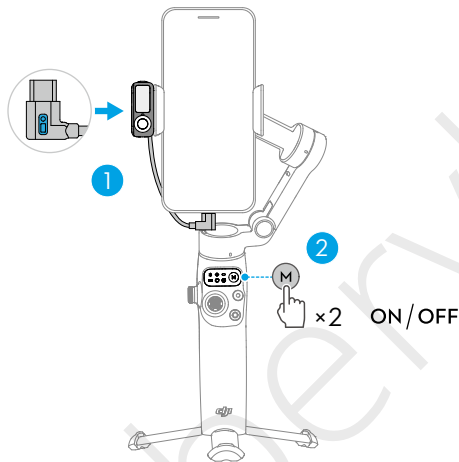

- Skontrolujte, či je gimbal dostatočne nabitý (indikátor svieti  alebo ).



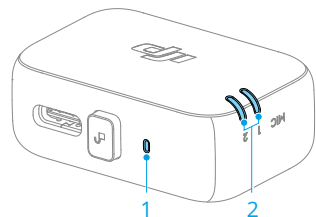
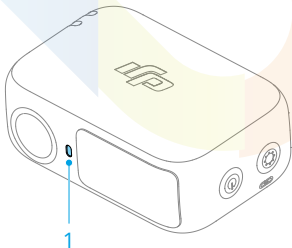





## Indikátory



### 1. Indikátor stavu kamery

	—	Stála červená	Vypnuté sledovanie alebo strata objektu
	—	Stála zelená	Sledovanie subjektu
	.....	Bliká zeleno	Dočasná strata subjektu

 —	Stála žltá	Úprava kompozície
 ..... 3s	Bliká žltá	Odpočet pre zhotovovanie fotografie alebo natáčanie videa
<b>2. Indikátor stavu bezdrôtového mikrofónu</b>		
 .....	Rýchlo bliká zeleno	Párovanie multifunkčného modulu s vysielateľom
 .....	Pomaly bliká zeleno	Multifunkčný modul je spárovaný s vysielateľom, ale nie je pripojený k telefónu pomocou kábla.
 —	Stála zeleno	Pripravený na nahrávanie zvuku.
 —	Stála zeleno	Batéria spárovaného vysielateľa je nabitá na menej ako 10 %.
 —	Stála žltá	Pri spárovanom vysielateľi je zapnuté potlačenie hluku

## Aktualizácia firmvéru

Skontrolujte, či je multifunkčný modul [správne nainštalovaný](#).

Pri použití DJI Mimo na aktualizáciu firmvéru gimbalu sa spoločne s ním aktualizuje aj firmvér modulu. Počkajte na dokončenie aktualizácie.

## 4.2 Diaľkové ovládanie pomocou hodínok

Pomocou aplikácie DJI Mimo na hodinkách Apple Watch môžete sledovať obraz z fotoaparátu, ovládať gimbal a vzdialene aktivovať ActiveTrack.

1. Spárujte hodinky s telefónom a nainštalujte aplikáciu DJI Mimo do oboch zariadení.
2. Spustíte na telefóne aplikáciu DJI Mimo, pripojte sa ku gimbalu a vstúpte do náhľadu fotoaparátu.
3. Spustíte na hodinkách aplikáciu DJI Mimo a aktivujete diaľkové ovládanie.

-  • Udržujte zariadenie v dosahu Bluetooth.
- Ak sa chcete pozrieť na podporované zariadenia, navštívte nasledujúce internetové stránky: <https://www.dji.com/osmo-mobile-7-series/faq>.

## 5 Údržba



- Požiar produktu uhasťte vodou, pieskom, protipožiarnou prikrývkou alebo práškovým hasiacim prístrojom.
- Nikdy produkt žiadnym spôsobom nerozoberajte ani neprepichujte, inak môže dôjsť k vytečeniu, požiaru alebo výbuchu batérie.



- Na čistenie produktu odporúčame používať mäkkú, suchú handričku.
- Ak je telefón pripojený ku gimbalu, môže dôjsť k rušeniu funkcie kompasu telefónu. V takých prípadoch skalibrujte kompas podľa pokynov v telefóne.
- Po nasadení svorky telefónu môže dôjsť k ovplyvneniu funkcie NFC (komunikácia v blízkom poli) a bezdrôtového nabíjania telefónu. Po zložení svorky z telefónu už táto funkcia nebude ovplyvnená.
- Integrovaná predlžovacia tyč obsahuje pružinu. Pokiaľ je predlžovacia tyč vysunutá dlhšie ako týždeň, môže dôjsť k deformácii pružiny a predlžovaciu tyč nebude možné normálne používať. Odporúčame predlžovaciu tyč po použití zasunúť a gimbal zložiť.
  - \* Iba model Osmo Mobile 7P má integrovanú predlžovaciu tyč.

## 6 Príloha

### 6.1 Špecifikácie

Specifikácie naleznete na nasledujúcich internetových stránkach:

<https://www.dji.com/osmo-mobile-7-series/specs>.

### 6.2 Kompatibilita s telefónmi

Pre ďalšie informácie navštívte nasledujúce internetové stránky:

<https://www.dji.com/osmo-mobile-7-series>.





Osmo Mobile 7  
Kontakt  
**DJI PODPORA**



Osmo Mobile 7P  
Kontakt  
**DJI PODPORA**

Dovozca:  
Beryko s.r.o.  
Pod Vinicemi 931/2, 301 00 Plzeň  
[www.beryko.cz](http://www.beryko.cz)

Tento obsah sa môže zmeniť bez predchádzajúceho upozornenia.  
Stiahnite si najnovšiu verziu z



<https://www.dji.com/osmo-mobile-7-series/downloads>