

dji AIR 3S

Uživatelská příručka

v1.0 2024.10

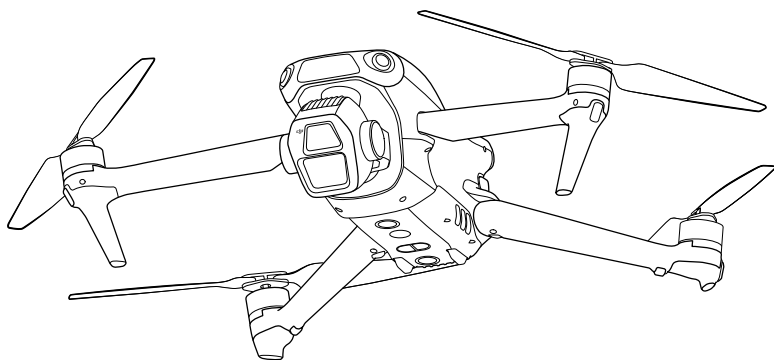



Tento dokument je chráněn autorskými právy společnosti DJI a všechna práva jsou vyhrazena. Pokud společnost DJI nepovolí jinak, nejste oprávněni používat nebo umožnit jiným osobám používat tento dokument nebo jakoukoliv jeho část reprodukcí, přenosem nebo prodejem. Tento dokument a jeho obsah používejte pouze jako návod k používání DJI bezpilotních letounů. Dokument by neměl být používán k jiným účelům.

Hledání klíčových slov

Vyhledejte klíčová slova, například „baterie“ a „nainstalovat“. Pokud ke čtení tohoto dokumentu používáte Adobe Acrobat Reader, spusťte vyhledávání stisknutím kláves Ctrl + F v systému Windows nebo Command + F v systému Mac

Navigace k tématu

Zobrazte si úplný seznam témat v obsahu. Kliknutím na téma přejdete do dané sekce.

Tisk tohoto dokumentu

Tento dokument podporuje tisk ve vysokém rozlišení.

Používání této příručky

Legenda

 Důležité

 Tipy a triky

 Odkazy

Čtěte před prvním letem

DJI™ poskytuje výuková videa a následující dokumenty:

1. *Bezpečnostní pokyny*
2. *Stručný průvodce*
3. *Uživatelská příručka*

Před prvním použitím doporučujeme shlédnout všechna výuková videa a přečíst si *Bezpečnostní pokyny*. Před prvním letem si přečtěte *Stručného průvodce* a další informace naleznete v této uživatelské příručce.

Video návody

Přejděte na níže uvedenou adresu nebo naskenujte QR kód a podívejte se na výuková videa, která ukazují bezpečné používání produktu:



<https://www.dji.com/air-3s/video>

Stáhněte si aplikaci DJI Fly

Během letu používejte aplikaci DJI Fly. Naskenujte QR kód a stáhněte si nejnovější verzi.





- Dálkový ovladač s displejem má již aplikaci DJI Fly nainstalovanou. Při použití dálkového ovladače bez displeje si musíte aplikaci DJI Fly stáhnout do svého mobilního zařízení.
- Chcete-li zkontrolovat verze operačních systémů Android a iOS podporované aplikací DJI Fly, podívejte se na internetové stránky <https://www.dji.com/downloads/djiapp/dji-fly>.
- Rozhraní a funkce DJI Fly se mohou lišit v závislosti na aktualizaci verze softwaru. Skutečné uživatelské zkušenosti jsou závislé na použité verzi softwaru.

* Pro zvýšení bezpečnosti je let omezen na výšku 30 m (98,4 ft) a dosah 50 m (164 ft), pokud není během letu dron připojený nebo přihlášený do aplikace. To platí pro aplikaci DJI Fly a všechny aplikace kompatibilní s DJI drony.

Stáhněte si DJI Assistant 2

Stáhněte si DJI ASSISTANT™ 2 (řada Consumer Drones) na internetových stránkách:

<https://www.dji.com/downloads/softwares/dji-assistant-2-consumer-drones-series>



- Provozní teplota tohoto produktu je od -10 °C do 40 °C. Nesplňuje standardní provozní teplotu pro využití ve vojenských podmínkách (-55 °C až 125 °C), které vyžadují větší proměnlivost prostředí. Výrobek použijte vhodným způsobem a pouze pro taková použití, která splňují požadavky rozsahu provozních teplot dané třídy.

Obsah

Používání této příručky	3
Legenda	3
Čtete před prvním letem	3
Video návody	3
Stáhněte si aplikaci DJI Fly	3
Stáhněte si DJI Assistant 2	4
1 Profil produktu	10
1.1 První použití	10
Příprava dronu	10
Příprava dálkového ovladače	11
DJI RC 2	11
DJI RC-N3	12
Aktivace	13
Propojení dronu a dálkového ovladače	13
Aktualizace firmwaru	13
1.2 Přehled	14
Dron	14
DJI RC 2 Remote Controller	14
DJI RC-N3 Remote Controller	15
2 Bezpečnost letu	17
2.1 Letová omezení	17
Systém GEO (Geospatial Environment Online)	17
Letové limity	17
Omezení výšky letu a vzdálenosti	17
GEO zóny	18
Odemknutí GEO zón	19
2.2 Požadavky na letové prostředí	19
2.3 Odpovědné používání dronu	20
2.4 Předletový kontrolní seznam	21
3 Základní let	23
3.1 Automatický vzlet/přistání	23
Automatický vzlet	23
Automatické přistání	23
3.2 Spuštění/zastavení motorů	23
Spuštění motorů	23
Zastavení motorů	23
Zastavení motorů uprostřed letu	24

3.3	Ovládání dronu	24
3.4	Postupy vzletu/přistání	25
3.5	Návrhy a tipy pro videa	26
4	Inteligentní letové režimy	28
4.1	FocusTrack	28
	Upozornění	29
	Používání FocusTrack	30
4.2	MasterShots	31
	Upozornění	31
	Používání MasterShots	32
	Používání editoru	32
4.3	QuickShots	32
	Upozornění	33
	Používání QuickShots	33
4.4	Hyperlapse	34
	Používání Hyperlapse	34
4.5	Waypoint Flight	35
	Používání Waypoint Flight	36
4.6	Cruise Control	37
	Používání Cruise Control	37
5	Dron	39
5.1	Letové režimy	39
5.2	Indikátory stavu dronu	40
5.3	Návrat do výchozího bodu	41
	Upozornění	42
	Pokročilý RTH	43
	Metoda spuštění	44
	Postup RTH	45
	Nastavení RTH	46
	Ochrana při přistání	48
5.4	Snímací systém	49
	Upozornění	50
5.5	Pokročilé asistenční systémy pro piloty	51
	Upozornění	52
	Ochrana při přistání	53
5.6	Asistence snímání	53
5.7	Upozornění vrtulí	54
5.8	Inteligentní letová baterie	55
	Upozornění	55
	Vložení/vyjmutí baterie	56

Používání baterie	57
Nabíjení baterie	58
Používání nabíječky	58
Používání nabíjecího hubu	59
Ochranné mechanismy baterie	62
5.9 Gimbal a kamera	62
Upozornění týkající se gimbalu	62
Úhel gimbalu	63
Provozní režimy gimbalu	63
Upozornění týkající se kamery	64
5.10 Ukládání a exportování fotografií a videí	64
Ukládání	64
Exportování	64
5.11 QuickTransfer	65
6 Dálkový ovladač	68
6.1 DJI RC 2	68
Operace	68
Zapnutí/vypnutí	68
Nabíjení baterie	68
Ovládání gimbalu a kamery	69
Přepínač letových režimů	69
Tlačítko pozastavení letu/návratu do výchozího bodu (RTH)	69
Přízpusobitelná tlačítka	70
LED indikátory dálkového ovladače	70
Stavový LED indikátor	70
LED indikátory stavu nabití baterie	71
Upozornění dálkového ovladače	71
Optimální zóna přenosu	71
Propojení dálkového ovladače	72
Ovládání dotykového displeje	72
6.2 DJI RC-N3	74
Operace	74
Zapnutí/vypnutí	74
Nabíjení baterie	74
Ovládání gimbalu a kamery	74
Přepínač letových režimů	75
Tlačítko pozastavení letu/návratu do výchozího bodu (RTH)	75
Přízpusobitelná tlačítka	75
LED indikátory stavu nabití baterie	76
Upozornění dálkového ovladače	76
Optimální zóna přenosu	76

Propojení dálkového ovladače	77
7 Příloha	79
7.1 Specifikace	79
7.2 Kompatibilita	79
7.3 Aktualizace firmwaru	79
7.4 Záznamník letu	80
7.5 Funkce Enhanced Transmission	80
Vložení nano-SIM karty	81
Vložení DJI Cellular Dongle 2 do dronu	82
Používání vylepšeného přenosu	82
Vyjmutí DJI Cellular Dongle 2	83
Strategie zabezpečení	83
Poznámky k používání dálkového ovladače	83
Síťové požadavky 4G	84
7.6 Kontrolní seznam po dokončení letu	84
7.7 Pokyny pro údržbu	85
7.8 Postupy pro odstraňování problémů	86
7.9 Rizika a varování	86
7.10 Likvidace	87
7.11 C1 certifikace	87
7.12 Informace o shodě se standardem FAR Remote ID	92
7.13 Záruční informace	93



Profil produktu



berylko

1 Profil produktu

1.1 První použití

Klikněte na níže uvedený odkaz nebo naskenujte QR kód a podívejte se na výuková videa.



<https://www.dji.com/air-3s/video>

Příprava dronu

1. Sundejte z kamery ochranný kryt gimbalu.

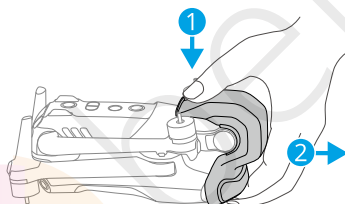

2. Rozložte přední a zadní ramena podle obrázku.

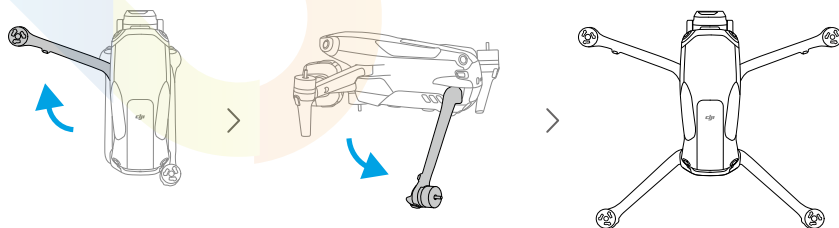

3. Připevněte vrtule.

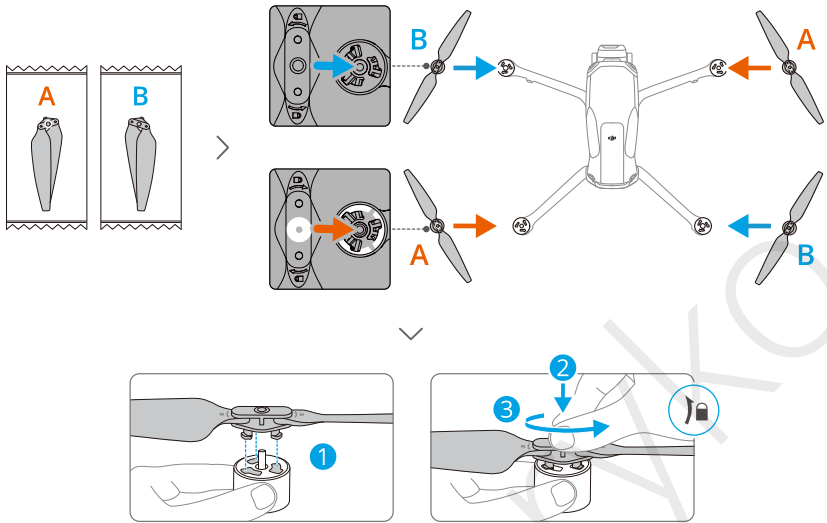

- K nabíjení inteligentní letové baterie doporučujeme používat nabíječku značky DJI.  Podrobnosti naleznete na oficiálních stránkách DJI.
- Před zapnutím dronu se ujistěte, že je sundaný ochranný kryt gimbalu a že jsou všechna ramena dronu rozložena. Jinak může dojít k ovlivnění autodiagnostiky dronu.
- Doporučujeme nasadit chránič gimbalu, když dron nebudete používat.
- Ujistěte se, že jsou vrtule předních ramen vloženy do dvou důlků na obou stranách zadní části dronu. **NETLAČTE** listy vrtulí na zadní část dronu, protože by mohlo dojít k jejich deformaci.

Příprava dálkového ovladače

DJI RC 2

1. Vyměňte ovládací páčky z úložných slotů a nasadte je na dálkový ovladač.

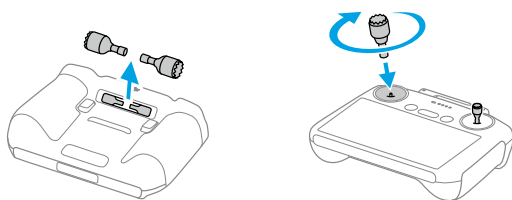

2. Rozložte antény.

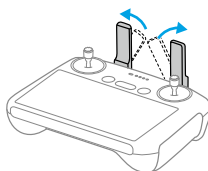

3. Dálkový ovladač je potřeba před prvním použitím aktivovat a k aktivaci je vyžadováno připojení k internetu. Pro zapnutí dálkového ovladače stiskněte a poté podržte tlačítko napájení. Podle pokynů na displeji dálkový ovladač aktivujte.

DJI RC-N3

1. Vyjměte ovládací páčky z úložných slotů a nasadte je na dálkový ovladač.
2. Vytáhněte držák mobilního zařízení. Podle typu portu mobilního zařízení vyberte vhodný kabel dálkového ovladače (standardně je připojen kabel s konektorem USB-C). Umístěte mobilní zařízení do držáku a poté připojte konec kabelu bez loga dálkového ovladače k mobilnímu zařízení. Ujistěte se, že je mobilní zařízení dobře zajištěno na svém místě.

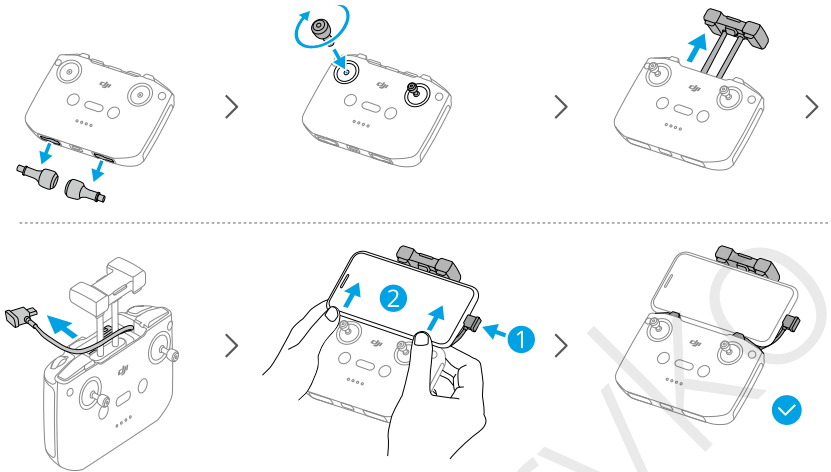

- Pokud se při použití mobilního zařízení se systémem Android zobrazí výzva k připojení USB, vyberte možnost Charge only (Pouze nabíjení). Jiné možnosti mohou způsobit selhání připojení.
- Nastavte držák mobilního zařízení a ujistěte se, že je mobilní zařízení dobře zajištěno.

Aktivace

Dron je potřeba před prvním použitím aktivovat. Stiskněte a podržte tlačítko napájení, abyste dron zapnuli spolu s dálkovým ovladačem, a poté postupujte podle pokynů na displeji a aktivujte dron prostřednictvím aplikace DJI Fly. Pro aktivaci je vyžadováno připojení k internetu.

Propojení dronu a dálkového ovladače

Po aktivaci se dron s dálkovým ovladačem automaticky propojí. Pokud automatické propojení selže, postupujte podle pokynů na displeji v aplikaci DJI Fly a propojte dron a dálkový ovladač, abyste získali optimální zkušenosti se záručním servisem.

Aktualizace firmwaru

Když je k dispozici aktualizace firmwaru, zobrazí se v aplikaci DJI Fly upozornění. Aktualizujte firmware, kdykoli se toto upozornění objeví, abyste zajistili optimální uživatelský zážitek.

1.2 Přehled

Dron

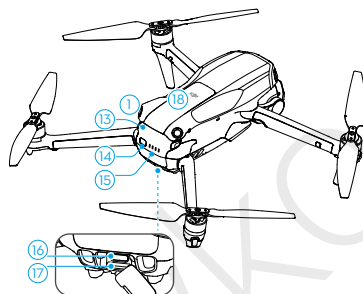
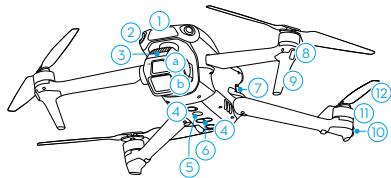

1. Přední LiDAR ^[1]
2. Všesměrový kamerový systém ^[2]
3. Gimbal a kamera
 - a. Střední telekamera
 - b. Širokouhlá kamera
4. Spodní kamerový systém
5. Pomocné světlo
6. Třídídimenzionální infračervený snímací systém ^[1]
7. Spony baterie
8. Přední LED diody
9. Přistávací podvozky (integrované antény)
10. Indikátory stavu dronu
11. Motory
12. Vrtule
13. Inteligentní letová baterie
14. Tlačítko napájení
15. LED indikátory stavu nabití baterie
16. Port USB-C
17. Slot pro microSD kartu
18. Příhrádka pro Cellular Dongle

[1] 3D infračervený snímací systém a přední LiDAR splňují požadavky bezpečnosti lidského oka pro laserové výrobky 1. třídy.

[2] Všesměrový kamerový systém může detekovat překážky v horizontálním směru a nad ním.

DJI RC 2 Remote Controller

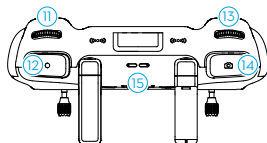
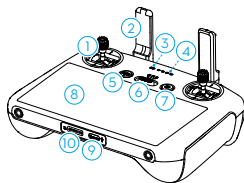

1. Ovládací páčky
2. Antény

3. Stavový LED indikátor
4. LED indikátory stavu nabití baterie
5. Tlačítko pozastavení letu/návratu do výchozího bodu (RTH)
6. Přepínač letových režimů
7. Tlačítko napájení
8. Dotykový displej
9. Port USB-C
10. Slot pro microSD kartu
11. Otočný volič gimbalu
12. Tlačítko nahrávání

13. Otočný volič pro ovládání kamery
14. Tlačítko ostření/spouště
15. Reproduktor
16. Úložný slot pro ovládací páčky
17. Přizpůsobitelné tlačítko C2
18. Přizpůsobitelné tlačítko C1

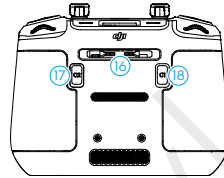

DJI RC-N3 Remote Controller

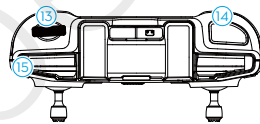
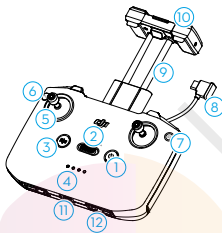

1. Tlačítko napájení
2. Přepínač letových režimů
3. Tlačítko pozastavení letu/návratu do výchozího bodu (RTH)
4. LED indikátory stavu nabití baterie
5. Ovládací páčky
6. Přizpůsobitelné tlačítko
7. Tlačítko fotografie/video

8. Kabel dálkového ovladače
9. Držák mobilního zařízení
10. Antény
11. Port USB-C
12. Úložný slot pro ovládací páčky
13. Otočný volič gimbalu
14. Tlačítko spouště/natáčení
15. Slot na mobilní zařízení

Bezpečnost letu



obervyko

2 Bezpečnost letu

Po dokončení předletové přípravy doporučujeme trénovat letové dovednosti a procvičovat bezpečné létání. Vyberte si vhodný prostor pro létání podle následujících letových požadavků a omezení. Při létání přísně dodržujte místní zákony a předpisy. Před letem si přečtěte *Bezpečnostní pokyny*, abyste zajistili bezpečné používání produktu.

2.1 Letová omezení

System GEO (Geospatial Environment Online)

System DJI Geospatial Environment Online (GEO) je globální informační systém, který v reálném čase poskytuje informace o bezpečnosti letu a aktualizacích omezení a zabraňuje bezpilotním letounům létat v omezeném vzdušném prostoru. Za výjimečných okolností je možné omezené prostory odemknout a umožnit tak do nich let. Předtím je třeba podat žádost o odemknutí na základě aktuální úrovně omezení v zamýšlené letové oblasti.

System GEO nemusí být plně v souladu s místními zákony a předpisy. Jste sami zodpovědní za bezpečnost svých letů a před podáním žádosti o odemčení omezeného prostoru se musíte poradit s místními úřady o příslušných právních a regulačních požadavcích. Další informace o systému GEO naleznete na internetových stránkách <https://fly-safe.dji.com>.

Letové limity

Z bezpečnostních důvodů jsou ve výchozím nastavení zapnuta letová omezení, která vám pomohou s bezpečným ovládním dronu. Letové limity můžete nastavit pro výšku a vzdálenost. Výšková omezení, omezení vzdálenosti a GEO zóny fungují současně, aby bylo možné zajistit bezpečnost letu, pokud je k dispozici globální navigační satelitní systém (GNSS). Pokud není GNSS k dispozici, je možné omezit pouze výšku.

Omezení výšky letu a vzdálenosti

Maximální výška omezuje výšku letu dronu, zatímco maximální vzdálenost omezuje poloměr letu kolem výchozího bodu dronu. Pro zvýšení bezpečnosti letu můžete tyto limity změnit v aplikaci DJI Fly.

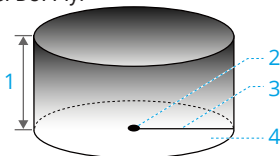

1. Max. nadmořská výška
2. Výchozí bod (horizontální poloha)
3. Max. vzdálenost
4. Výška dronu při vzletu

Silný signál GNSS

	Letová omezení	Upozornění v aplikaci DJI Fly
Max. nadmořská výška	Výška dronu nesmí překročit hodnotu nastavenou v aplikaci DJI Fly.	Dosažení max. výšky letu.
Max. vzdálenost	Přímá vzdálenost od dronu k výchozímu bodu nesmí překročit max. vzdálenost letu nastavenou v aplikaci DJI Fly.	Dosažená max. vzdálenost letu.

Slabý signál GNSS

	Letová omezení	Upozornění v aplikaci DJI Fly
Max. nadmořská výška	<ul style="list-style-type: none">Výška je omezena na 30 m od místa vzletu, pokud je k dispozici dostatek světla.Výška je omezena na 3 m nad zemí, pokud není k dispozici dostatek světla a funguje 3D infračervený snímávací systém.Výška je omezena na 30 m od místa vzletu, pokud není k dispozici dostatek světla a nefunguje 3D infračervený snímávací systém.	Dosažení max. výšky letu.
Max. vzdálenost	Bez omezení	



- Při každém zapnutí dronu se omezení výšky automaticky zruší, dokud je GNSS signál silný (síla GNSS signálu ≥ 2), a omezení se neprojeví ani v případě, že GNSS signál následně zeslábně.
- Pokud dron vlivem setrvačnosti vyletí mimo nastavený letový rozsah, můžete jej stále ovládat, ale nemůžete s ním odletět do větší vzdálenosti.

GEO zóny

Systém DJI GEO označuje bezpečná letová místa, zobrazuje rizikové úrovně a bezpečnostní upozornění pro jednotlivé lety a nabízí informace o omezeném vzdušném prostoru. Všechny omezené letové prostory se označují jako GEO zóny, které se dále dělí na Restricted Zones (Zakázané zóny), Authorization Zones (Autorizované zóny), Warning Zones (Zóny s výstrahou), Enhanced Warning Zones (Zóny se zvýšenou výstrahou) a Altitude Zones (Výškové zóny).

Tyto informace si můžete zobrazit v reálném čase v aplikaci DJI Fly. GEO Zóny jsou specifické letové oblasti, mezi které patří mimo jiné letiště, místa konání velkých akcí, místa, kde došlo k veřejným mimořádným událostem (například lesní požáry), jaderné elektrárny, věznice, vládní objekty a další vojenské objekty. Ve výchozím nastavení GEO systém omezuje vzlety a lety v zónách, které mohou způsobit bezpečnostní problémy. Mapa GEO zón, která obsahuje komplexní informace o GEO zónách po celém světě je k dispozici na oficiálních webových stránkách DJI: <https://fly-safe.dji.com/nfz/nfz-query>.

Odemknutí GEO zón

Aby společnost DJI uspokojila potřeby různých uživatelů, nabízí dva režimy odemknutí: Self-Unlocking a Custom Unlocking. Žádost můžete podat na internetových stránkách DJI Fly Safe.

Režim **Self-Unlocking** je určený pro odemknutí Authorization Zones (Autorizačních zón). Chcete-li zónu odemknout, musíte podat žádost o odemknutí prostřednictvím internetových stránek DJI Fly Safe na stránce <https://fly-safe.dji.com>. Jakmile je žádost o odemknutí schválena, můžete licenci k odemknutí synchronizovat prostřednictvím aplikace DJI Fly. Pro odblokování zóny můžete alternativně spustit nebo letět s dronem přímo do schválené Autorizační zóny a pro odemknutí zóny postupovat podle pokynů v aplikaci DJI Fly.

Režim **Custom Unlocking** je určený pro uživatele se speciálními požadavky. Umožňuje označit vlastní letové oblasti definované uživatelem a poskytuje dokumenty s letovými oprávněními specifickými pro potřeby různých uživatelů. Tato možnost odemknutí je k dispozici ve všech zemích a regionech a lze o ni požádat prostřednictvím internetových stránek DJI Fly Safe na adrese <https://fly-safe.dji.com>.



- Aby byla zajištěna bezpečnost letu, dron nebude moci po vletu do odemčené zóny opustit její hranice. Pokud se výchozí bod nachází mimo odemčenou zónu, dron se nebude moci do výchozího bodu

2.2 Požadavky na letové prostředí

1. NELÉTEJTE za nepříznivého počasí, například za silného větru, sněžení, deště nebo mlhy.
2. Létejte pouze na otevřených prostranstvích. Vysoké budovy a velké kovové konstrukce mohou ovlivnit přesnost kompasu a GNSS systému. Po vzletu si před pokračováním v letu dávejte pozor na to, zda jste byli upozorněni hlasovou výzvou, že došlo k aktualizaci výchozího bodu. Pokud dron vzlétl v blízkosti budov, není možné zaručit přesnost výchozího bodu. V takovém případě věnujte během automatického RTH zvýšenou pozornost aktuální poloze dronu. Pokud se dron nachází blízko výchozího bodu, doporučujeme zrušit automatické RTH a dron ovládat manuálně tak, aby přistál na vhodném místě.

- Létejte s dronem ve vizuální viditelnosti (VLOS). Vyhněte se horám a stromům, které blokují GNSS signály. Jakýkoliv let za hranici vizuální viditelnosti (BVLOS) můžete provádět pouze v případě, že výkonnost dronu, znalosti a dovednosti pilota a ovládání bezpečnosti provozu jsou ve shodě s místními předpisy pro BVLOS. Vyhněte se překážkám, davům lidí, stromům a vodním plochám. Z bezpečnostních důvodů s dronem **NELÉTEJTE** blízko letišť, dálnic, nádraží, železničních tratí, center měst nebo jiných rizikových oblastí, pokud k tomu nemáte žádné povolení nebo souhlas podle místních předpisů.
- Minimalizujte rušení tím, že se vyhnete oblastem s vysokou úrovní elektromagnetismu, jako jsou místa poblíž elektrického vedení, základnových stanic, elektrických rozvodů a vysílacích věží.
- Výkon dronu a jeho baterie je při letu ve velkých výškách omezen. Létejte opatrně. **NELÉTEJTE** nad stanovenou nadmořskou výšku.
- Brzdná dráha DRONU je ovlivněna nadmořskou výškou letu. Čím vyšší je nadmořská výška, tím větší je brzdná dráha. Při letu ve vysokých nadmořských výškách byste si měli vyhradit dostatečnou brzdnou dráhu, abyste zajistili bezpečnost letu.
- GNSS není možné v dronu používat v polárních oblastech. Místo toho použijte kamerový systém.
- NEVZLÉTEJTE** z pohybujících se objektů, jako jsou například automobily, lodě a letadla.
- NEVZLÉTEJTE** z jednobarevných povrchů nebo povrchů se silnými odrazy, jako je například střecha automobilu.
- Při vzletu v poušti nebo na pláži buďte opatrní, aby se do dronu nedostal písek.
- NEPOUŽÍVEJTE** dron v prostředí s rizikem vzniku požáru nebo výbuchu.
- Dron, dálkový ovladač, baterii, nabíječku baterií a hub pro nabíjení baterií použijte v suchém prostředí.
- Dron, dálkový ovladač, baterii, nabíječku baterií a hub pro nabíjení baterií **NEPOUŽÍVEJTE** blízko nehod, požárů, výbuchů, povodní, tsunami, lavin, sesuvů půdy, zemětřesení, prachu, písečných bouří, solné mlhy nebo plísni.
- NEPOUŽÍVEJTE** dron blízko ptačích hejn.

2.3 Odpovědné používání dronu

Abyste předešli vážným zraněním a škodám na majetku, dodržujte následující pravidla:

- Dbejte na to, abyste **NEBYLI** pod vlivem anestetik, alkoholu nebo drog, netrpěli závratěmi, únavou, nevolností nebo jinými stavy, které by mohly zhoršit schopnost bezpečného ovládání dronu.
- Po přistání nejprve vypněte dron a poté dálkový ovladač.

3. NESMÍTE shazovat, vypouštět, vystřelovat ani jinak vrhat nebezpečná užitečná zatížení na budovy, osoby nebo zvířata, která by mohla způsobit zranění osob nebo škody na majetku.
4. NEPOUŽÍVEJTE dron, který byl náhodně poškozen, havaroval nebo není v dobrém stavu.
5. Dbejte na dostatečný výcvik a pohotovostní plány pro případ nouze nebo pro případ, že dojde k incidentu.
6. Ujistěte se, že máte letový plán. NELÉTEJTE s dronem bezohledně.
7. Při používání kamery respektujte soukromí ostatních. Ujistěte se, že dodržujete místní zákony, předpisy a morální normy týkající se ochrany soukromí.
8. NEPOUŽÍVEJTE tento produkt z jiného důvodu než pro všeobecné osobní použití.
9. NEPOUŽÍVEJTE dron k nezákonným nebo nevhodným účelům, jako je například špionáž, vojenské operace nebo neoprávněné vyšetřování.
10. NEPOUŽÍVEJTE tento produkt k hanobení, zneužívání, obtěžování, pronásledování, vyhrožování nebo jinému porušování zákonných práv, jako je právo na soukromí a publicitu jiných osob.
11. NEVSTUPOUJTE na soukromý majetek jiných osob.

2.4 Předletový kontrolní seznam

1. Sundejte z dronu veškerá ochranná zařízení, jako jsou chrániče gimbalu a držáky vrtulí.
2. Ujistěte se, že jsou inteligentní letová baterie a vrtule dobře namontovány.
3. Zkontrolujte, zda jsou dálkový ovladač, mobilní zařízení a inteligentní letová baterie plně nabitě.
4. Ujistěte se, že jsou ramena dronu rozložena.
5. Ujistěte se, že gimbal a kamera fungují normálně.
6. Ujistěte se, že motorům nic nepřekáží a že fungují normálně.
7. Zkontrolujte, zda je aplikace DJI Fly úspěšně připojena k dronu.
8. Ujistěte se, že jsou všechny čočky a senzory kamery čisté.
9. Používejte pouze originální díly DJI nebo díly autorizované společností DJI. Neautorizované díly mohou způsobit poruchy systému a ohrozit bezpečnost letu.
10. Ujistěte se, že je v aplikaci DJI Fly nastavena funkce **Obstacle Avoidance Action** (Akce vyhýbání se překážkám) a že jsou správně nastaveny hodnoty **Max Altitude** (Maximální výška), **Max Distance** (Maximální vzdálenost) a **Auto RTH Altitude** (Automatická výška RTH) v souladu s místními zákony a předpisy.

Základní let



berylko



3 Základní let

3.1 Automatický vzlet/přistání

Automatický vzlet

1. Otevřete aplikaci DJI Fly a vstupte do zobrazení kamery.
2. Provedte všechny kroky v předletovém kontrolním seznamu.
3. Klepněte na . Pokud jsou podmínky bezpečné pro vzlet, stiskněte a podržte tlačítko pro potvrzení.
4. Dron vzlétne a bude viset nad zemí.

Automatické přistání

1. Pokud jsou podmínky pro přistání bezpečné, klepněte na  a poté klepněte a podržte  pro potvrzení.
2. Automatické přistání můžete zrušit klepnutím na .
3. Pokud systém spodního kamerového systému funguje normálně, bude ochrana při přistání povolena.
4. Motory se po přistání automaticky zastaví.

 • Vyberte vhodné místo pro přistání.

3.2 Spuštění/zastavení motorů

Spuštění motorů

Pro spuštění motorů proveďte jeden z kombinovaných příkazů (CSC) tak, jak je uvedeno níže. Jakmile se motory roztočí, uvolněte obě páčky současně.



Zastavení motorů

Motory je možné zastavit dvěma způsoby:

Způsob 1: Po přistání dronu posuňte páčku plynu směrem dolů a držte ji, dokud se motory nezastaví.

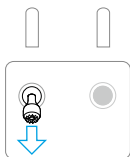

Způsob 2: Po přistání dronu proveďte jednu z CSC, jak je znázorněno níže, dokud se motory nezastaví.



Zastavení motorů uprostřed letu

- Zastavení motorů uprostřed letu způsobí pád dronu.



Výchozí nastavení pro **nouzové zastavení vrtulí** v aplikaci DJI Fly je **pouze pro nouzové situace**, což znamená, že motory je možné zastavit uprostřed letu pouze v případě, že dron detekuje, že se nachází v nouzové situaci, jako je například srážka, zastavení motoru, převrácení ve vzduchu nebo neovladatelnost, které velmi rychle stoupá nebo klesá. Chcete-li zastavit motory uprostřed letu, proveďte stejný CSC příkaz, který byl použit pro spuštění motorů. Upozorňujeme, že pro zastavení motorů je třeba při provádění CSC držet ovládací páčky po dobu dvou vteřin. **Emergency Propeller Stop** (Nouzové zastavení vrtulí) můžete v aplikaci změnit na **Anytime** (Kdykoliv). Tuto možnost použijte opatrně.

3.3 Ovládání dronu

K ovládání pohybů dronu můžete použít ovládací páčky dálkového ovladače. Ovládací páčky můžete používat v režimu 1, režimu 2 nebo režimu 3, jak je uvedeno níže.

Výchozí režim ovládání dálkového ovladače je režim 2. V této uživatelské příručce je režim 2 použit jako příklad pro znázornění použití ovládacích páček. Čím více je páčka posunuta směrem od středu, tím rychleji se dron pohybuje.

Režim 1

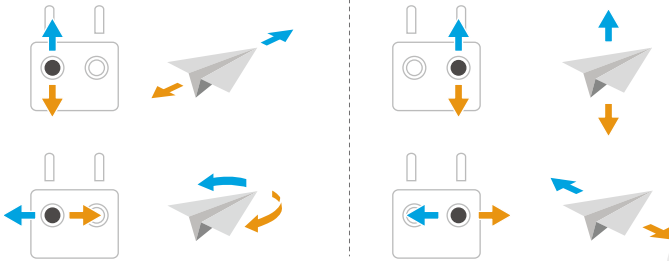

Režim 2

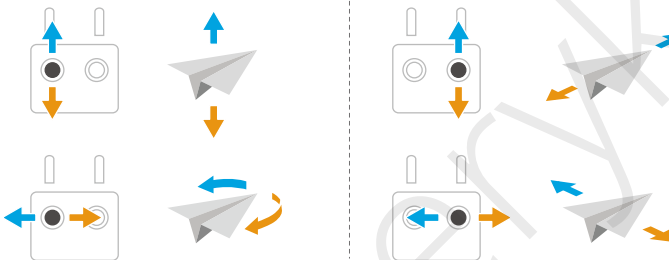

Režim 3

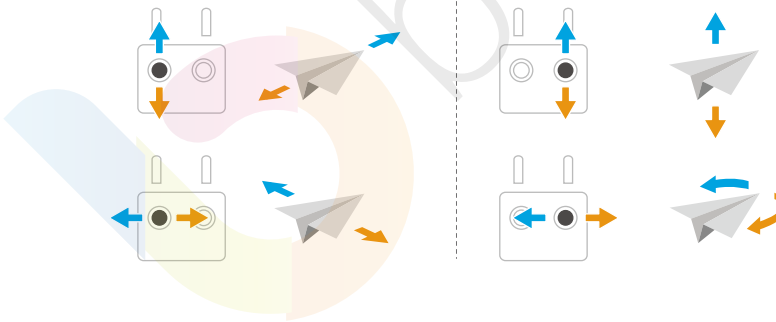

3.4 Postupy vzletu/přistání

- S dronem **NEVZLÉTEJTE** z dlaně, ani jej nadržte v ruce.
- ⚠️ **NEPOUŽÍVEJTE** dron, pokud je okolní světlo příliš jasné nebo příliš tmavé na to, abyste mohli monitorovat let pomocí dálkového ovladače. Jste zodpovědní za správné nastavení jasu displeje a za míru dopadu přímého slunečního světla na displej, abyste se vyhnuli potížím s viditelností displeje.

1. Předletový kontrolní seznam je sestaven tak, aby vám pomohl s bezpečným letem. Před každým letem si projděte celý předletový kontrolní seznam.
2. Umístěte dron na otevřené prostranství zadní stranou dronu směrem k sobě.
3. Zapněte dálkový ovladač a dron.
4. Otevřete si aplikaci DJI Fly a vstupte do zobrazení kamery.
5. Dotykem na **•••** > **Safety** (Bezpečnost) nastavte **Obstacle Avoidance Action** (Akce pro vyhýbání se překážkám) na **Bypass** (Objíždění) nebo **Brake** (Zastavit). Zkontrolujte, zda jste nastavili správně **Auto RTH Altitude** (výška Auto RTH) a **Max Altitude** (Max. výška).
6. Počkejte na dokončení autodiagnostiky dronu. Pokud se v aplikaci DJI Fly nezobrazí žádné neobvyklé upozornění, můžete nastartovat motory.
7. Pomalu zatlačte plynovou páčku směrem nahoru, abyste vzlétli.
8. Chcete-li s dronem přistát, nechte jej viset nad rovným povrchem a stlačením plynové páčky začněte s dronem klesat.
9. Po přistání posuňte plynovou páčku směrem dolů a držte ji do té doby, dokud se motory nezastaví.
10. Před vypnutím dálkového ovladače vypněte dron.

3.5 Návrhy a tipy pro videa

1. V aplikaci DJI Fly si vyberte požadovaný provozní režim gimbalu.
2. Během letu doporučujeme pořizovat fotografie nebo natáčet videa v režimu Normal nebo Cine.
3. **NELÉTEJTE** za špatného počasí, například za deště nebo při silném větru.
4. Zvolte takové nastavení kamery, které nejlépe vyhovuje vašim potřebám.
5. Provedte letové testy pro stanovení letových tras a náhled scén.
6. Jemným stiskem ovládacích páček zajistíte plynulý a stabilní pohyb dronu.

Intelligentní letové režimy



4 Inteligentní letové režimy

4.1 FocusTrack



Doporučujeme kliknout na níže uvedený odkaz nebo naskenovat QR kód a podívat se na výukové video.



<https://www.dji.com/air-3s/video>

	Spotlight	Point of Interest (POI)	ActiveTrack
Popis	Umožňuje, aby kamera s gimbalem neustále směřovala k subjektu, zatímco uživatel manuálně ovládá let.	Umožňuje dronu obletět subjekt.	Dron sleduje subjekt v následujících dílčích režimech. Režim Auto: Dron průběžně plánuje a upravuje dráhu letu podle prostředí, ve kterém letí, a automaticky provádí složité pohyby kamerou. Režim Manual: Dron je manuálně ovládán tak, aby letělo po zadané trajektorii.
Podporované subjekty	<ul style="list-style-type: none"> • Stacionární subjekty • Pohybující se subjekty (pouze vozidla, lodě a osoby) 		<ul style="list-style-type: none"> • Pohybující se subjekty (pouze vozidla, lodě a osoby). Režim Auto podporuje pouze vozidla a osoby.

	Spotlight	Point of Interest (POI)	ActiveTrack
Vyhýbání se překážkám	Pokud kamerový systém funguje normálně, dron při detekci překážky překážku obletí nebo zastaví, a to podle toho, zda je v aplikaci DJI Fly nastavena funkce Obstacle Avoidance Action na možnost Bypass (Obletět překážku) nebo Brake (Zastavit). Poznámka: Funkce Obstacle avoidance (Vyhýbání se překážkám) je v režimu Sport vypnuta.		Pokud kamerový systém funguje normálně, dron překážky obletí bez ohledu na letové režimy nebo nastavení funkce Obstacle avoidance (Vyhýbání se překážkám) v aplikaci DJI Fly.

V režimu ActiveTrack je maximální podporovaná vzdálenost sledování dronu a subjektu následující:

Subjekt	Osoby	Vozidla/loďe
Horizontální vzdálenost	20 m	100 m
Nadmořská výška	20 m	100 m

- ⚠ Pokud je vzdálenost a nadmořská výška mimo rozsah podporovaných vzdáleností a nadmořských výšek, dron poletí do podporované vzdálenosti a nadmořské výšky v okamžiku spuštění ActiveTrack. Pro dosažení nejlepšího výkonu sledování dronu létajte s dronem v optimální vzdálenosti a nadmořské výšce.
- Maximální rychlost sledování dronu je 15 m/s. Doporučujeme, aby rychlost pohybujícího se subjektu nepřekročila 12 m/s, jinak dron nebude schopen správně sledovat.

Upozornění

- ⚠ Dron se nedokáže vyhnout pohybujícím se objektům, jako jsou osoby, zvířata nebo vozidla. Při používání funkce FocusTrack věnujte pozornost okolnímu prostředí, abyste zajistili bezpečnost letu.
- Funkci FocusTrack NEPOUŽÍVEJTE v oblastech s malými nebo jemnými objekty (např. větve stromů nebo elektrické vedení), průhlednými objekty (např. voda nebo sklo) nebo jednobarevnými povrchy (např. bílé stěny).
- Vždy buďte připraveni stisknout tlačítko Flight Pause na dálkovém ovladači nebo klepnout na **Stop** v aplikaci DJI Fly, abyste mohli dron ovládat manuálně v případě, že nastane nějaká nouzová situace.
- Při používání funkce FocusTrack dbejte zvýšené opatrnosti v následujících situacích:

- Sledovaný subjekt se nepohybuje rovně.
- Sledovaný subjekt při pohybu výrazně mění tvar.
- Sledovaný subjekt je delší dobu mimo zorné pole.
- Sledovaný subjekt se pohybuje po zasněženém povrchu.
- Sledovaný subjekt má podobnou barvu nebo vzor jako jeho okolí.
- Světlo je extrémně tmavé (<300 luxů) nebo jasné (>10 000 luxů).
- Při používání FocusTrack dbejte na dodržování místních zákonů a předpisů o ochraně osobních údajů.
- Doporučujeme sledovat pouze vozidla, lodě a osoby (nikoliv však děti). Při sledování jiných subjektů létejte opatrně.
- U podporovaných pohybujiících se subjektů se vozidlo rozumí automobily a malé až středně velké lodě. NESMÍTE sledovat dálkově ovládané auto nebo loď.
- Sledovaný subjekt může být neúmyslně vyměněn za jiný subjekt, pokud se pohybují blízko sebe.
- ActiveTrack není k dispozici, pokud není k dispozici dostatek světla a kamerový systém. Spotlight a POI pro statické subjekty mohou být použity, ale detekce překážek není k dispozici.
- Když je dron na zemi, funkce FocusTrack není k dispozici.
- FocusTrack nemusí fungovat správně, když dron letí blízko letových limitů nebo v GEO zóně.
- V režimu fotografování je funkce FocusTrack dostupná pouze při použití možnosti Single.
- Pokud je subjekt zakrytý a dron jej ztratí, dron bude pokračovat v letu aktuální rychlostí a orientací a pokusí se subjekt znovu identifikovat. Pokud se dron nepokusí znovu identifikovat daný subjekt, dron bude viset a poté automaticky ukončí funkci ActiveTrack.
- Funkce FocusTrack se automaticky ukončí, pokud je horizontální vzdálenost mezi subjektem a dronem větší než 50 m (k dispozici pouze při použití funkce FocusTrack v EU).

Používání FocusTrack

Před zapnutím funkce FocusTrack se ujistěte, že je letové prostředí volné, bez překážek a s dostatkem světla.

Klepnutím na ikonu FocusTrack na levé straně v aplikaci nebo výběrem subjektu na displeji zapnete funkci FocusTrack. Po zapnutí znovu klepněte na ikonu FocusTrack a tím ji ukončíte.

- Funkce ActiveTrack podporuje pouze pohyblivé subjekty, jako jsou vozidla, lodě a osoby, v rozsahu 3násobného zoomu.



4.2 MasterShots



Doporučujeme kliknout na níže uvedený odkaz nebo naskenovat QR kód a podívat se na výukové video.



<https://www.dji.com/air-3s/video>

Dron vybere přednastavenou letovou trasu podle typu snímaného subjektu a vzdálenosti a automaticky pořídí několik klasických leteckých snímků.



Upozornění



- MasterShots používejte na místech, kde nejsou budovy a jiné překážky. Ujistěte se, že se v dráze letu nenacházejí žádné osoby, zvířata ani jiné překážky. Pokud je k dispozici dostatek světla a prostředí je vhodné pro kamerový systém, dron v případě detekce překážky zastaví a bude viset na místě.
- Vždy dávejte pozor na překážky v okolí dronu a používejte dálkový ovladač, abyste zabránili kolizi nebo zakrytí dronu.
- Náhodným pohybem ovládací páčky také dojde k zastavení natáčení. Natáčení videa se zastaví také v případě, že dron poletí příliš blízko Restricted Zone (Zakázané zóny) nebo Altitude Zone (Výškové zóny), nebo pokud se během letu spustí snímací systém dronu.
- MasterShots NEPOUŽÍVEJTE v žádné z následujících situací:
 - Když je subjekt delší dobu zakrytý nebo když je mimo zorné pole.
 - Když má subjekt podobnou barvu nebo vzor jako okolí.
 - Když je subjekt ve vzduchu.
 - Když se subjekt pohybuje rychle.
 - Světlo je extrémně tmavé (<300 luxů) nebo jasné (>10 000 luxů).

- NEPOUŽÍVEJTE MasterShots v blízkosti budov nebo tam, kde je GNSS signál slabý. V opačném případě může dojít k nestabilitě letové trasy.
 - Při používání funkce MasterShots dbejte na dodržování místních zákonů a předpisů o ochraně osobních údajů.
-

Používání MasterShots

1. Klepněte na ikonu režimu fotografování na pravé straně zobrazení kamery a vyberte možnost MasterShots .
2. Po výběru subjektu tažením a nastavení oblasti snímání začněte natáčet klepnutím na  a dron automaticky poleť a bude natáčet. Dron po dokončení natáčení poleť zpět do své původní polohy.
3. Klepněte na  nebo jednou stiskněte tlačítko Flight Pause na dálkovém ovladači. Dron okamžitě ukončí asterShots a bude viset.

Používání editoru

Po dokončení natáčení si můžete klepnutím na tlačítko Playback (Přehrávání)  prohlédnout daný záznam.

Klepnutím na Create MasterShots si můžete zobrazit náhled videa MasterShots.

K dispozici jsou také další šablony pro kreativní úpravy.

4.3 QuickShots



Doporučujeme kliknout na níže uvedený odkaz nebo naskenovat QR kód a podívat se na výukové video.



<https://www.dji.com/air-3s/video>

QuickShots zahrnují režimy snímání, jako jsou Dronie, Rocket, Circle, Helix, Boomerang a Asteroid. Dron automaticky natáčí podle zvoleného režimu snímání a vytváří krátké video.

Upozornění

- ⚠️ • Při používání funkce Boomerang se ujistěte, že máte k dispozici dostatek místa. Kolem dronu nechte prostor o poloměru alespoň 30 m (99 stop) a nad dronem prostor o poloměru alespoň 10 m (33 stop).
- Při používání funkce Asteroid se ujistěte, že máte k dispozici dostatek místa. Za dronem ponechte alespoň 40 m (131 stop) a nad ním 50 m (164 stop).
- QuickShots používejte na místech, kde nejsou budovy a jiné překážky. Ujistěte se, že se v letové dráze nenacházejí žádné osoby, zvířata ani jiné překážky. Pokud je detekována nějaká překážka, dron zastaví a bude viset na místě.
- Vždy dávejte pozor na objekty v okolí dronu a používejte dálkový ovladač, abyste zabránili kolizi nebo zakrytí dronu.
- Náhodným pohybem ovládací páčky se natáčení také zastaví. Natáčení se zastaví také v případě, že dron letí příliš blízko Restricted Zone (Zakázané zóny) nebo Altitude Zone (Výškové zóny), nebo pokud se během letu spustí snímací systém dronu.
- NEPOUŽÍVEJTE QuickShots v žádné z následujících situací:
 - Pokud je subjekt po delší dobu zakrytý nebo mimo zorné pole.
 - Pokud je subjekt od dronu vzdálený více než 50 m.
 - Pokud má subjekt podobnou barvu nebo vzor jako okolí.
 - Pokud je subjekt ve vzduchu.
 - Pokud se subjekt pohybuje rychle.
 - Světlo je extrémně tmavé (<300 luxů) nebo jasné (>10 000 luxů).
- NEPOUŽÍVEJTE QuickShots poblíž budov nebo tam, kde je slabý GNSS signál. V opačném případě se letová trasa stane nestabilní.
- Při používání funkce QuickShots dbejte na dodržování místních zákonů a předpisů o ochraně osobních údajů.

Používání QuickShots

1. Klepněte na ikonu režimu fotografování na pravé straně zobrazení kamery a vyberte možnost QuickShots 📷.
2. Po výběru jednoho z dílčích režimů klepněte na ikonu plus nebo subjekt vyberte tažením po displeji. Poté klepněte na  a zahajte snímání. Dron bude pořizovat záběry s prováděním přednastaveného pohybu během letu podle zvolené možnosti a následně vytvoří video. Po dokončení natáčení dron odletí zpět do původní polohy.

3. Klepněte na  nebo jednou stiskněte tlačítko Flight Pause (Pozastavení letu) na dálkovém ovladači. Dron okamžitě ukončí funkci QuickShots a začne svíset.

4.4 Hyperlapse



Doporučujeme kliknout na níže uvedený odkaz nebo naskenovat QR kód a podívat se na výukové video.



<https://www.dji.com/air-3s/video>



Hyperlapse pořizuje určitý počet fotografií v závislosti na zvoleném časovém intervalu a následně tyto fotografie sestaví do několikavteřinového videa. Je vhodný zejména pro natáčení scén s pohyblivými prvky, jako je dopravní ruch, mraky plynoucí po obloze, východy a západy slunce.



- Pro optimální výkon doporučujeme používat Hyperlapse v nadmořské výšce vyšší než 50 m a nastavit rozdíl mezi intervalem a rychlostí závěrky alespoň dvě vteřiny.
- Doporučujeme vybrat statický subjekt (např. výškové budovy nebo hory), který se nachází v bezpečné vzdálenosti od dronu (více než 15 m). NEVYBÍREJTE subjekt, který je příliš blízko dronu, lidí nebo pohybujícího se automobilu apod.
- Pokud je k dispozici dostatek světla a prostředí je vhodné pro kamerový systém, dron zastaví a bude viset na místě, pokud je během Hyperlapse detekována nějaká překážka. Pokud se světlo změní na nedostatečné nebo je prostředí nevhodné pro fungování kamerového systému během Hyperlapse, věnujte v takovém případě pozornost stavu kamerového systému v aplikaci. Pokud je v ní uvedeno, že je kamerový systém v určitém směru vypnutý, dron se v tomto směru nebude moci vyhnout překážkám. Létejte opatrně.

Používání Hyperlapse



1. V zobrazení kamery klepněte na ikonu režimu snímání a vyberte možnost Hyperlapse .

2. Vyberte režim Hyperlapse. Po nastavení příslušných parametrů klepněte na tlačítko spouště/natáčení  a tím zahájíte proces.
3. Klepněte na  nebo stiskněte tlačítko Stop na dálkovém ovladači, dron ukončí Hyperlapse a začne viset.



- Dron také přestane pořizovat fotografie, pokud letí příliš blízko zakázané zóny nebo výškové zóny, nebo pokud se během letu spustí funkce vyhýbání se překážkám.



- Po výběru režimu snímání Hyperlapse klepněte na  (Kamera) > Hyperlapse v aplikaci DJI Fly a vyberte typ fotografie původních hyperlapse fotografií, které se mají uložit, nebo vyberte možnost Off (Vypnuto), pokud nechcete ukládat žádné původní hyperlapse fotografie
- Na vytvoření vteřinového videa je potřeba 25 fotografií.
- Při rámování záběrů se snažte vyhnout umístění dronu příliš blízko popředí. V opačném případě mohou být záběry nestabilní.
- Pokud máte specifický subjekt, vyberte jej na displeji tažením a kamera bude stále směřovat k subjektu, zatímco vy budete manuálně ovládat let.
- Pokud fotografujete konkrétní subjekt, vyberte jej tažením na displeji, dron bude stále směřovat k subjektu a pořizovat snímky při přímém letu v nastaveném směru. Pokud žádný subjekt nevyberete, dron bude stále směřovat ke směru letové trasy a vytvoří přímé Hyperlapse video.
- V režimu Waypoints není možné dron ovládat manuálně pomocí ovládacích páček.
- Klepnutím na  v levém horním rohu panelu nastavení Waypoint vstoupíte do knihovny Hyperlapse úloh. Do knihovny můžete uložit aktuální trajektorii nebo použít dříve uloženou letovou trasu.
- Při použití dříve uložené letové trasy se pokuste s dronem vzlétnout z původního místa vzletu, abyste přesněji zachytili stejné scény, a ujistěte se, že na trase nejsou žádné překážky.

4.5 Waypoint Flight



Doporučujeme kliknout na níže uvedený odkaz nebo naskenovat QR kód a podívat se na výukové video.



<https://www.dji.com/air-3s/video>

Pomocí funkce Waypoint Flight můžete předem nastavit body cesty pro různá místa snímání a poté na základě nastavených bodů cesty vygenerovat letovou trasu.

Dron pak automaticky poletí po předem nastavené trase a provede přednastavené pohyby kamerou.

Letové trasy můžete uložit a opakovat v různých obdobích, abyste zachytili změny v průběhu ročních období a průběh dne.



- Před zapnutím režimu letu k bodu trasy klepněte na **••• > Safety (Bezpečnost) > Obstacle Avoidance Action (Akce vyhýbání se překážkám)** a zkontrolujte nastavení akce vyhýbání se překážkám. Po nastavení akce vyhýbání se překážkám na možnost **Bypass (Obletět)** nebo **Brake (Zastavit)** dron zastaví, pokud během průletu trasovým bodem detekuje nějakou překážku. Pokud je zvolena možnost **Off (Vypnuto)**, dron nebude schopný vyhýbat se překážkám.
- Trasa letu se mezi jednotlivými body zakřivuje, takže nadmořská výška dronu může být v průběhu letu nižší než nadmořská výška jednotlivých bodů. Při nastavování Waypoints dbejte na to, abyste se vyhnuli všem překážkám pod nimi.



- Před vzletem můžete mapu používat pouze k přidávání Waypoints.
 - Před použitím mapy pro přidání Waypoint připojte dálkový ovladač k internetu a stáhněte si mapu.
 - Pokud je funkce Action Camera (Akce kamery) nastavena na možnost None (Žádná), dron pouze automaticky poletí. Během letu musíte kameru ovládat manuálně.
 - Pokud jste již nastavili Heading a Gimbal Tilt na Face POI, pak bude POI automaticky propojen s danými Waypoints.
 - Při použití funkce Waypoint Flight v EU nelze akci pro On Signal Lost (Při ztrátě signálu) nastavit na Continue (Pokračovat).
-

Používání Waypoint Flight

1. Klepnutím na ikonu Waypoint Flight na levé straně zobrazení kamery zahájíte let k Waypoint.
2. Podle pokynů na displeji dokončete nastavení a zahajte letovou trasu.
3. Opětovným klepnutím na ikonu letu po trase ukončíte let po trase a trasa letu se automaticky uloží do knihovny.

4.6 Cruise Control



Doporučujeme kliknout na níže uvedený odkaz nebo naskenovat QR kód a podívat se na výukové video.



<https://www.dji.com/air-3s/video>

Cruise Control umožňuje automatický let konstantní rychlostí, což usnadňuje lety na dlouhé vzdálenosti a pomáhá předcházet chvění obrazu, ke kterému často dochází při manuálním ovládání. Větších pohybů kamery, například spirálovitého letu vzhůru, je možné dosáhnout zvýšením vstupu ovládací páčky.

- ⚠ • Cruise Control je k dispozici při manuálním ovládání dronu v režimech Normal, Cine a Sport. Cruise Control je k dispozici také při použití APAS, Free Hyperlapse a Spotlight.
- Cruise Control není možné spustit bez použití ovládací páčky.
- Dron nemůže vstoupit do režimu Cruise Control nebo z něj vystoupit v následujících situacích:
 - Když se blížíte k maximální nastavené výšce nebo vzdálenosti.
 - Když se dron odpojí od dálkového ovladače nebo aplikace DJI Fly.
 - Když dron detekuje překážku, zastaví a visí na místě.
 - Když dron vzlétá, vrací se do výchozího bodu nebo přistává.
 - Při změně letových režimů.
- Snímání překážek v Cruise Control se odvíjí od aktuálního letového režimu. Létejte opatrně.

Používání Cruise Control

1. Nastavte jedno nastavitelné tlačítko dálkového ovladače na Cruise Control.
2. Při stisknutí ovládacích páček stiskněte tlačítko Cruise Control a dron automaticky poletí aktuální rychlostí.
3. Na dálkovém ovladači jednou stiskněte tlačítko Flight Pause (Pozastavení letu) nebo klepněte na pro ukončení Cruise Control.

Dron



5 Dron

5.1 Letové režimy

Dron podporuje následující letové režimy, které můžete měnit pomocí přepínače letových režimů na dálkovém ovladači.

Režim Normal: Režim Normal je vhodný pro většinu letových scénářů. Dron může přesně viset, letět stabilně a používat inteligentní letové režimy. Pokud je zapnuto snímání překážek, je možné se překážkám vyhybat také pomocí všesměrového kamerového systému.

Režim Sport: Maximální horizontální rychlost letu dronu bude vyšší ve srovnání s režimem Normal. V režimu Sport je vypnuto snímání překážek.

Režim Cine: Režim Cine vychází z režimu Normal s omezenou rychlostí letu, díky čemuž je dron během natáčení stabilnější.

Dron automaticky přejde do režimu nastavení polohy (ATTI), pokud není k dispozici nebo je vypnutý kamerový systém a GNSS signál je slabý nebo dochází k rušení kompasu. V režimu ATTI může být dron snadněji ovlivňován okolím. Okolní faktory, jako je například vítr, mohou mít za následek horizontální drift dronu, který může představovat nebezpečí, zejména při letu v omezených prostorech. Dron nebude schopen automaticky viset ani zastavit, proto by měl uživatel s letadlem co nejdříve přistát, aby se předešlo nehodám.

-
- 💡 • Letové režimy jsou efektivní pouze pro manuální let a Cruise Control.
-
- ⚠️ • Ve režimu Sport je kamerový systém deaktivován, což znamená, že dron nemůže automaticky detekovat překážky na své trase. Je tedy potřeba dávat pozor na okolní prostředí a ovládat dron tak, aby se vyhnul překážkám.
 - Maximální rychlost a brzdná dráha dronu se v režimu Sport výrazně zvýší. Při bezvětří je vyžadována minimální brzdná dráha 30 m.
 - Při stoupání a klesání dronu v režimu Sport nebo Normal je za bezvětří vyžadována minimální brzdná dráha 10 m.
 - V režimu Sport se výrazně zvyšuje odezva dronu, což znamená, že i malý pohyb ovládací páčkou na dálkovém ovladači se promítne do pohybu dronu do větší vzdálenosti. Dbejte na to, abyste během letu zachovali dostatečný manévrovací prostor.
 - U videí nahraných v režimu Sport může docházet k chvění.
-

5.2 Indikátory stavu dronu

Dron je vybaven předními LED indikátory a stavovými indikátory.

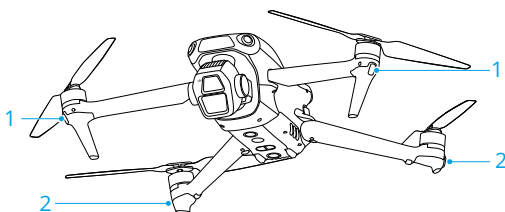

1. Přední LED indikátory





2. Stavové indikátory dronu

Když je dron zapnutý, ale motory nejsou zapnuté, přední LED indikátory svítí zeleně a ukazují orientaci dronu.





Když je dron zapnutý, ale motory nejsou zapnuté, stavové indikátory dronu zobrazují aktuální stav dronu.

Popisy stavových indikátorů dronu

Normální stavy

	Bliká střídavě červeně, žlutě a zeleně	Zapínání a provádění autodiagnostických testů
	Čtyřikrát zabliká žlutě	Zahřívání
	Pomalou bliká zeleně	GNSS je povolený
	Dvakrát opakovaně zabliká zeleně	Kamerové systémy jsou povolené
	Pomalou bliká žlutě	GNSS a kamerový systém jsou vypnuty (režim ATTI je povolen)

Varovné stavy

	Rychle bliká žlutě	Ztráta signálu dálkového ovladače
	Pomalou bliká červeně	Vzlet je zakázán (např. z důvodu vybité baterie) ^[1]
	Rychle bliká červeně	Kriticky vybitá baterie
	Svítí červeně	Kritická chyba
	Bliká střídavě červeně a žlutě	Je požadována kalibrace kompasu

[1] Pokud dron nemůže vzlétnout, zatímco stavové indikátory pomalu blikají červeně, podívejte se na upozornění v aplikaci DJI Fly.



Po spuštění motorů blikají přední LED indikátory zeleně a indikátory stavu dronu blikají střídavě červeně a zeleně. Zelené indikátory indikují, že se jedná o bezpilotní letoun, a zelené a červené indikátory ukazují kurz a polohu dronu.

- Požadavky na intenzitu světla se liší v závislosti na regionu.
 Dodržujte místní zákony a předpisy.
- Pro získání lepších záběrů se přední LED indikátory při pořizování fotografií a videí automaticky vypnou, pokud jsou přední LED indikátory v aplikaci DJI Fly nastaveny na hodnotu **Auto**.

5.3 Návrat do výchozího bodu

Pozorně si přečtěte obsah této části uživatelské příručky, abyste se ujistili, že jste se podrobně seznámili s postupem dronu při návratu do výchozího bodu (RTH).

Funkce Return to Home (RTH) automaticky vrátí dron do posledního zaznamenaného Výchozího bodu. RTH může být spuštěn třemi způsoby: uživatel aktivně spustí RTH, dron má vybitou baterii nebo došlo ke ztrátě signálu dálkového ovladače (spustí se Failsafe RTH). Pokud dron úspěšně zaznamenal výchozí bod a systém určování polohy funguje normálně, po spuštění funkce RTH dron automaticky poletí zpět a přistane ve výchozím bodě.

- **Výchozí bod:** Pokud má dron silný GNSS signál  26 nebo pokud je k dispozici dostatek světla, bude při vzletu zaznamenan výchozí bod. Po zaznamenání výchozího bodu aplikace DJI Fly spustí hlasové upozornění. Pokud  ětne aktualizovat během letu Výchozí bod (například pokud jste změnili svou polohu), můžete jej aktualizovat manuálně v aplikaci DJI Fly po kliknutí na  > Safety (Bezpečnost).

Během RTH se v pohledu kamery zobrazí AR RTH trasa, která vám pomůže sledovat trasu návratu a zajistit bezpečnost letu. V zobrazení kamery se také zobrazuje AR výchozí bod. Jakmile dron dosáhne oblasti nad výchozím bodem, kamera s gimbaelem se automaticky přeploží směrem dolů. Když se dron blíží k zemi, v zobrazení kamery se zobrazí AR stín dronu, což vám umožní ovládat dron tak, aby přesněji přistál na vámi preferovaném místě.

Ve výchozím nastavení se v náhledu kamery zobrazí AR výchozí bod, AR trasa RTH a AR stín dronu. Zobrazení můžete změnit v  > Safety (Bezpečnost) > AR Settings (AR nastavení).

- AR RTH trasa slouží pouze jako reference a v různých scénářích se může od skutečné letové trasy lišit. Během RTH vždy věnujte pozornost živému náhledu na displeji. Létejte opatrně.
- Během RTH dron automaticky upraví náklon gimbalu tak, aby kamera ve výchozím nastavení směřovala k RTH trase. Použití ovladače gimbalu

k nastavení orientace kamery nebo stisknutí nastavitelných tlačítek na dálkovém ovladači k přesměrování kamery zastaví dron v automatickém nastavení sklonu gimbalu, což může zabránit zobrazení AR RTH trasy.

Upozornění

- ⚠️ Pokud systém určování polohy nefunguje normálně, dron nemusí být schopen návratu do výchozího bodu. Během Failsafe RTH může dron přejít do režimu ATTI a automaticky přistát, nefunguje-li systém určování polohy správně.
- Pokud není k dispozici GNSS, nelétejte nad vodními plochami, budovami se skleněným povrchem nebo v případech, kdy je výška nad zemí vyšší než 30 metrů. Pokud systém určování polohy nefunguje správně, dron přejde do režimu ATTI.
- Před každým letem je důležité nastavit vhodnou nadmořskou výšku RTH. Otevřete aplikaci DJI Fly a nastavte nadmořskou výšku RTH. Výchozí nadmořská výška RTH je 100 m.
- Pokud nejsou okolní podmínky pro snímací systém vhodné, nebude moci dron během RTH snímat překážky.
- GEO zóny mohou mít vliv na RTH. Vyhněte se létání v jejich blízkosti.
- Pokud je rychlost větru příliš vysoká, dron nemusí být schopen návratu do výchozího bodu. Létejte opatrně.
- Během RTH věnujte zvýšenou pozornost malým nebo drobným objektům (například větvím stromů nebo elektrickému vedení) nebo průhledným objektům (například vodě nebo sklu). V případě nouze ukončete RTH a ovládejte dron manuálně.
- Pokud se na trase RTH nachází elektrické vedení nebo vysílací stožáry, které dron nemůže obletět, nastavte **Advanced RTH** jako **předvolenou funkci** a ujistěte se, že je nadmořská výška RTH nastavena výše než se nachází všechny překážky.
- Dron zastaví a vrátí se do výchozího bodu podle posledního nastavení, pokud se během RTH změní nastavení Advanced RTH v aplikaci DJI Fly.
- Pokud je během RTH nastavena maximální výška pod aktuální výšku, dron nejprve klesne na maximální výšku a pak bude pokračovat v návratu do výchozího bodu.
- Výšku RTH není možné během RTH měnit.
- Pokud je velký rozdíl mezi aktuální nadmořskou výškou a nadmořskou výškou RTH, nebude možné přesně vypočítat množství spotřebované energie baterie kvůli rozdílům v rychlosti větru v různých nadmořských výškách. Věnujte zvýšenou pozornost hlášením na spotřebu energie baterie a varovným upozorněním v aplikaci DJI Fly.

- Pokud je signál dálkového ovladače během Advanced RTH normální, je možné ovládat rychlost letu pomocí páčky klopení, ale není možné ovládat orientaci a výšku a dron tak, aby letěl vlevo nebo vpravo. Neustálé stlačování páčky klopení za účelem zrychlení zvýší rychlost spotřeby energie z baterie. Dron nebude moci obletět překážky, pokud rychlost letu přesáhne efektivní snímací rychlost. Dron zastaví a bude viset na místě a ukončí RTH, pokud je páčka klopení stlačena úplně dolů. Dron je možné ovládat i po uvolnění páčky klopení.
- Pokud dron během stoupání během přednastaveného RTH dosáhne limitu nadmořské výšky v aktuální poloze nebo ve výchozím bodě, dron přestane stoupat a vrátí se zpět do výchozího bodu v aktuální nadmořské výšce. Během RTH věnujte pozornost bezpečnosti letu.
- Pokud se výchozí bod nachází v Altitude Zone (Výškové zóně), ale dron v ní není, po dosažení Altitude Zone (Výškové zóny) začne klesat pod hranici nadmořské výšky, která může být nižší než nastavená výška RTH. Létejte opatrně.
- Pokud je přenos videa OcuSync znemožněn a odpojíte se, dron bude moci využívat pouze rozšířený přenos 4G. Vzhledem k tomu, že na trase RTH mohou být velké překážky, pro zajištění bezpečnosti během RTH bude trasa RTH brát jako referenční předchozí trasu letu. Při používání rozšířeného přenosu 4G věnujte větší pozornost stavu baterie a trase RTH na mapě.
- Dron ukončí RTH, pokud je okolní prostředí příliš složité pro dokončení RTH, i když snímací systém funguje normálně.
- RTH není možné spustit během automatického přistání.

Advanced RTH

Po spuštění funkce Advanced RTH dron automaticky naplánuje nejlepší trasu RTH, která se zobrazí v aplikaci DJI Fly a bude upravena podle aktuálního prostředí. Během RTH dron automaticky upraví rychlost letu podle faktorů okolního prostředí, jako je například rychlost větru, směr větru a překážky.

Pokud je ovládací signál mezi dálkovým ovladačem a dronem dostatečný, ukončíte RTH klepnutím na  v aplikaci DJI Fly nebo stisknutím tlačítka RTH na dálkovém ovladači.

Po ukončení RTH získáte zpět kontrolu nad dronem.

Metoda spuštění

Uživatel spustí RTH

Během letu můžete spustit RTH stisknutím a podržením tlačítka RTH na dálkovém ovladači nebo klepnutím na  na levé straně pohledu kamery a následným stisknutím a podržením ikony RTH.

Dron má vybitou baterii

Pokud je během letu stav baterie nízký a stačí pouze k letu do výchozího bodu, zobrazí se v aplikaci DJI Fly varovné upozornění. Pokud dotykem potvrdíte RTH nebo neprovedete žádnou akci před koncem odpočtu, dron automaticky zahájí RTH kvůli vybité baterii.

Pokud zrušíte upozornění na Low Battery RTH a budete s dronem pokračovat v letu, dron automaticky přistane, pokud aktuální stav baterie vydrží dronu pouze tak dlouho, dokud nesestoupí z aktuální výšky.

Automatické přistání není možné zrušit, ale stále můžete s dronem letět vodorovně pohybem páčky klopení a páčky klonění a pohybem páčky plynu měnit rychlost klesání dronu.

Co nejdříve s dronem doleťte na vhodné místo pro přistání.

-
- Pokud je úroveň nabití inteligentní letové baterie příliš nízká a není dostatečně nabitá pro návrat do výchozího bodu, co nejdříve s dronem přistáňte. V opačném případě dron po úplném vybití baterie havaruje.
 - Během automatického přistání NESMÍTE neustále stlačovat páčku plynu směrem nahoru. V opačném případě dron po úplném vybití baterie havaruje.
-

Ztráta signálu dálkového ovladače

Při ztrátě signálu dálkového ovladače dron automaticky zahájí Failsafe RTH, pokud je Signal Lost Action (Akce při ztrátě signálu) nastavena na RTH.

Pokud jsou světelné podmínky a prostředí vhodné pro kamerový systém, aplikace DJI Fly zobrazí trasu RTH, kterou dron vytvořil před ztrátou signálu. Dron zahájí RTH pomocí Advanced RTH v souladu s nastavením RTH. Dron zůstane v režimu RTH, i když dojde k obnovení signálu dálkového ovladače. Aplikace DJI Fly odpovídajícím způsobem aktualizuje trasu RTH.

Pokud jsou světelné podmínky a podmínky okolního prostředí nevhodné pro kamerový systém, dron zastaví a začne viset, poté přejde do režimu Original Route RTH (Původní trasa RTH).

- Pokud je vzdálenost RTH (horizontální vzdálenost mezi dronem a výchozím bodem) větší než 50 m, dron upraví svou orientaci a před vstupem do režimu Preset RTH (Přednastavený RTH) poletí 50 m zpět po své původní letové trase.

- Pokud je vzdálenost RTH větší než 5 m, ale menší než 50 m, dron upraví svou orientaci a poletí vodorovně zpět do výchozího bodu v aktuální výšce.
- Pokud je vzdálenost RTH menší než 5 m, dron ihned přistane.

Postup RTH

Po spuštění Advanced RTH dron zastaví a bude viset na místě.

- **Pokud je prostředí nebo světelné podmínky pro kamerový systém vhodné:**
 - Dron upraví svou orientaci na výchozí bod, naplánuje nejlepší trasu podle nastavení RTH a poté se vrátí zpět do výchozího bodu, pokud byl při vzletu k dispozici GNSS.
 - Pokud GNSS nebyl k dispozici a při vzletu funguje pouze kamerový systém, dron upraví svou orientaci na výchozí bod, naplánuje nejlepší trasu podle nastavení RTH a poté se vrátí do místa se silným signálem GNSS na základě nastavení RTH Optimal (Optimální) nebo Preset (Přednastavený). Bude přibližně sledovat trajektorii odletu zpět blízko výchozího bodu. Během této doby věnujte pozornost upozorněním v aplikaci a vyberte, zda chcete nechat dron automaticky provést RTH a přistát, nebo zda chcete RTH a přistání provést manuálně.

Pokud nebyl GNSS při vzletu k dispozici, věnujte pozornost následujícímu:

- Zkontrolujte, zda je povoleno vyhýbání se překážkám.
- **NELÉTEJTE** v úzkých prostorách a rychlost okolního větru by měla být nižší než 3 m/s.
- Rychle po zahájení letu leťte na volné prostranství a udržujte vzdálenost alespoň 10 metrů od jakýchkoliv překážek, jinak dron nemusí být schopen návratu do výchozího bodu. Během letu se vyhněte letu nad vodními plochami, dokud nedosáhnete oblasti se silným signálem GNSS. Výška nad zemí by měla být větší než 2 metry a menší než 30 metrů, jinak dron nemusí být schopen návratu do výchozího bodu. Pokud dron přejde do režimu ATTI před dosažením oblasti se silným signálem GNSS, nebude nastavený výchozí bod platný.
- Pokud není během letu k dispozici určování polohy pomocí kamerového systému, dron nebude schopen návratu do výchozího bodu. Věnujte pozornost okolí podle hlasových pokynů aplikace, abyste předešli kolizi.
- Když se dron vrátí do okolí místa vzletu a v aplikaci se zobrazí výzva, že aktuální okolí je příliš složité, potvrďte, zda chcete pokračovat v letu:
 - Ověřte si, zda je trasa letu správná, a dbejte na bezpečnost letu.

- Zkontrolujte, zda jsou světelné podmínky dostatečné pro kamerový systém. Pokud ne, může dron ukončit RTH. Vynucení pokračování v RTH nebo letu může způsobit, že dron přejde do režimu ATTI.
- ◊ Po potvrzení bude dron pokračovat v návratu do výchozího bodu nízkou rychlostí. Pokud se na zpáteční cestě objeví nějaká překážka, dron zastaví a může ukončit RTH.
- ◊ Tento proces RTH nepodporuje dynamické detekování překážek (včetně chodců atd.) a nepodporuje detekci překážek v prostředí bez textury, jako je například sklo nebo bílé stěny.
- ◊ Tento proces RTH vyžaduje, aby země a okolní prostředí (například zdi) měly výraznou texturu a nedocházelo k dynamickým změnám.
- **Pokud prostředí nebo světelné podmínky nejsou pro kamerový systém vhodné:**
 - Pokud je vzdálenost RTH větší než 50 metrů, dron se vrátí do výchozího bodu podle **předvolby**.
 - Pokud je vzdálenost RTH menší než 5 m, dron okamžitě přistane.

Nastavení RTH

Nastavení RTH je k dispozici pro funkci Advanced RTH. Přejděte do pohledu kamery v aplikaci DJI Fly, klepněte na **Safety (Bezpečnost)** a přejděte na Return to Home (RTH) (Návrat do výchozího bodu (RTH)).

- **Optimal (Optimální):**



- Pokud je světlo dostatečné a prostředí vhodné pro kamerový systém, dron automaticky naplánuje optimální trasu RTH a upraví nadmořskou výšku podle faktorů prostředí, jako jsou překážky a přenosové signály, bez ohledu na nastavení nadmořské výšky RTH. Optimální trasa RTH znamená, že dron poletí do co nejkratší vzdálenosti, aby se snížilo množství spotřebované energie z baterie a došlo k prodloužení doby letu.
- Pokud není světlo dostatečné nebo prostředí není vhodné pro kamerový systém, dron provede Preset RTH (Přednastavený RTH) na základě nastavení výšky RTH.

- **Preset (Přednastavený):**

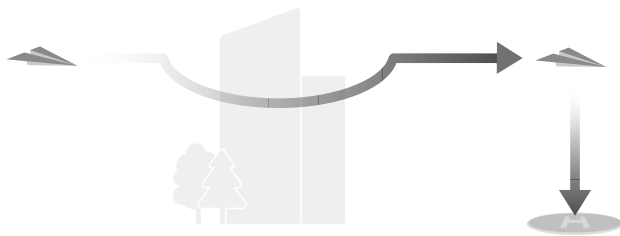

Vzdálenost/nadmořská výška RTH		Vhodné světelné podmínky a prostředí	Nevhodné světelné podmínky a prostředí
Vzdálenost RTH > 50 m	Aktuální nadmořská výška < nadmořská výška RTH	Dron naplánuje trasu RTH, poletí do volného prostранství, přičemž obletí překážku, vystoupá do výšky RTH a vrátí se zpět do výchozího bodu po nejlepší trase.	Dron vystoupá do výšky RTH a poletí do výchozího bodu přímočaře ve výšce RTH. ^[1]
	Aktuální výška ≥ výška RTH	Dron se vrátí zpět do výchozího bodu po nejlepší trase v aktuální výšce.	Dron poletí přímočaře do výchozího bodu v aktuální výšce. ^[2]
Vzdálenost RTH je v rozmezí 5-50 m			

[1] Pokud přední LiDAR detekuje před dronem nějakou překážku, dron začne stoupat, aby se překážce vyhnul. Jakmile je cesta před ním volná, přestane stoupat a bude pokračovat v RTH. Pokud výška překážky překročí výškový limit, dron zastaví a bude viset a uživatel bude muset dron ovládat manuálně.

Pokud je vzdálenost k překážce před dronem menší než 6 metrů, dron poletí dozadu do bezpečné vzdálenosti a poté bude stoupat, aby se vyhnul překážce. Pokud horní nebo zadní kamerový systém funguje a detekuje překážku, dron zastaví a uživatel bude muset dron ovládat manuálně. Pokud horní nebo zadní kamerový systém nefunguje, dron nebude schopen se v těchto směrech vyhnout překážkám.

[2] Dron zastaví a začne viset a uživatel bude muset převzít kontrolu nad dronem.

Když se dron blíží k výchozímu bodu, pokud je aktuální výška vyšší než výška RTH, dron se podle okolního prostředí, osvětlení, nastavené výšky RTH a aktuální výšky rozhodne, zda má při letu vpřed klesat. Když dron doletí do oblasti nad výchozím bodem, aktuální výška dronu nebude nižší než nastavená výška RTH.

Plány RTH pro různá prostředí, metody spuštění RTH a nastavení RTH jsou následující:

Metoda spuštění RTH	Vhodné světelné podmínky a prostředí (Dron může obletět překážky a GEO zóny)	Nevhodné světelné podmínky a prostředí
Uživatel spustí RTH	Dron provede RTH na základě nastavení RTH: <ul style="list-style-type: none"> • Optimal (Optimální) • Preset (Přednastavený) 	Preset (Přednastavený) (Dron může stoupat, aby se vyhnul překážkám a GEO zónám)
Ztráta signálu dálkového ovladače		Původní trasa RTH, Po obnovení signálu bude uskutečněn přednastavený RTH (Dron se vyhne GEO zónám a v případě překážky zastaví a bude viset na místě)

Pokud je prostředí pro vzlet příliš složité (např. slabý GNSS signál), dron během vzletu automaticky aktualizuje výchozí bod, pokud jsou světelné podmínky pro kamerové systémy dostatečné. Po spuštění RTH se dron vrátí do polohy se silným GNSS signálem na základě nastavení RTH jako možnost Optimal (Optimální) nebo Preset (Přednastavený). Bude přibližně sledovat trajektorii letu při letu zpět do okolí výchozího bodu. V tomto okamžiku věnujte pozornost upozorněním v aplikaci a vyberte, zda chcete nechat dron automaticky provést RTH a přistát, nebo zda chcete RTH a přistání ovládat manuálně.

Ochrana při přistání

Během RTH dojde k aktivaci ochrany při přistání, jakmile dron začne přistávat.

Specifický výkon dronu je následující:

- Pokud je zjištěno, že je terén vhodný pro přistání, dron přímo přistane.
 - Pokud je zjištěno, že terén není vhodný pro přistání, dron bude viset a čekat na potvrzení uživatele.
 - Pokud není ochrana při přistání funkční, zobrazí se v aplikaci DJI Fly výzva k přistání, když dron klesne do výšky 0,5 m od země. Klepněte na tlačítko **Confirm** (Potvrdit) nebo posuňte páčku plynu úplně dolů a podržte ji po dobu jedné vteřiny, a dron přistane.
-
- Po dosažení oblasti nad výchozím bodem dron přistane přesně na vzletovém místě. Provedení přesného přistání podléhá následujícím podmínkám:
 - Výchozí bod musí být při vzletu zaznamenán a nesmí být během letu měněn.



- Během vzletu musí dron před horizontálním letem vertikálně vystoupat do výšky alespoň 7 m.
- Vlastnosti terénu výchozího bodu musí zůstat z velké části nezměněny.
- Vlastnosti terénu výchozího bodu musí být dostatečně výrazné. Terén jako například zasněžené pole není vhodný.
- Světelné podmínky nesmí být příliš jasné ani příliš tmavé.
- Během přistání bude pohyb jakékoliv jiné ovládací páčky kromě páčky plynu považován za ukončení přesného přistání a dron začne vertikálně klesat.

5.4 Snímací systém

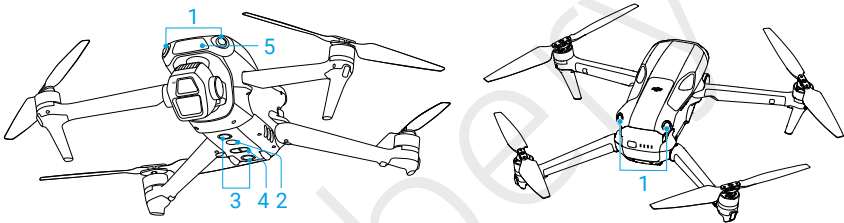

1. Všesměrový kamerový systém
2. Pomocné světlo
3. Spodní kamerový systém
4. 3D infračervený snímací systém
5. Přední LiDAR

Všesměrový kamerový systém funguje nejlépe při dostatku světla a jasně označených nebo strukturovaných překážkách. Všesměrový kamerový systém se automaticky aktivuje, když je dron v režimu Normal nebo Cine a když je v aplikaci DJI Fly nastavena funkce **Obstacle avoidance Action** (Akce vyhýbání se překážkám) na **Bypass** (Obletět) nebo **Brake** (Zastavit). Funkci určování polohy je možné použít v případech, kdy nejsou k dispozici signály GNSS nebo když jsou slabé.

Pomocné světlo umístěné ve spodní části dronu může pomáhat spodnímu kamerovému systému. Ve výchozím nastavení se automaticky zapne v prostředí s nedostatkem světla, když je výška letu po vzletu nižší než 5 m. Můžete jej také manuálně zapnout nebo vypnout v aplikaci DJI Fly. Při každém restartu dronu se pomocné světlo vrátí do **automatického** výchozího nastavení.

- Pokud jsou vypnuty funkce určování polohy pomocí kamerového systému a snímání překážek, dron při visení bude využívat pouze GNSS, nebude k dispozici snímání překážek všemi směry a dron nebude automaticky zpomalovat při klesání blízko země.



Pokud jsou vypnuty funkce určování polohy pomocí kamerového systému a snímání překážek, dbejte zvýšené opatrnosti.

- Vypnutí funkcí určování polohy pomocí kamerového systému a snímání překážek se projeví pouze při manuálním ovládní letu a neprojeví se při použití RTH, automatického přistání nebo inteligentních letových režimů.
- Určení polohy pomocí kamerového systému a funkce snímání překážek může být dočasně vypnuta v mracích a mlze nebo v případě, že je při přistání detekována překážka. Při běžných letových scénářích nechte funkce určování polohy pomocí kamerového systému a snímání překážek zapnuté. Funkce určování polohy pomocí kamerového systému a snímání překážek jsou ve výchozím nastavení po restartování dronu zapnuté.

Upozornění



- Věnujte pozornost letovému prostředí. Snímací systém funguje pouze v určitých situacích a nemůže nahradit lidské ovládní a úsudek. Během letu vždy věnujte pozornost okolnímu prostředí a upozorněním v aplikaci DJI Fly a buďte zodpovědní za dron a udržujte nad ním po celou dobu kontrolu.
- Pokud není k dispozici GNSS, pomáhá s určením polohy dronu spodní kamerový systém, který funguje nejlépe, když se dron nachází ve výšce od 0,5 m do 30 m. Pokud je výška dronu vyšší než 30 m, dbejte zvýšené opatrnosti, protože může dojít k ovlivnění výkonu určování polohy pomocí kamerového systému.
- V prostředí se špatným světlem nemusí kamerový systém dosáhnout optimálního výkonu při určování polohy, i když je zapnuto pomocné světlo. Pokud je v takovém prostředí signál GNSS slabý, létejte opatrně.
- Spodní kamerový systém nemusí fungovat správně, pokud dron letí blízko vody. Proto dron nemusí být schopen se při přistání vyhnout vodě pod ním. Doporučujeme neustále udržovat kontrolu nad letem, provádět přiměřené úsudky na základě okolního prostředí a příliš se nespolehat na spodní kamerový systém.
- Kamerový systém nedokáže přesně identifikovat velké nosné konstrukce s rámy a kabely, jako jsou věžové jeřáby, vysokonapěťové přenosové věže, vysokonapěťová přenosová vedení, lanové a visuté mosty.
- Kamerový systém nemůže správně fungovat blízko povrchů bez zřetelných změn struktury nebo tam, kde je světlo příliš slabé nebo příliš silné. Kamerový systém nemůže správně fungovat v následujících situacích:
 - Při letu blízko jednobarevných povrchů (např. čistě černých, bílých, červených nebo zelených).
 - Při letu blízko vysoce odrazivých povrchů.
 - Při letu blízko vody nebo průhledných povrchů.

- Při letu blízko pohyblivých ploch nebo předmětů.
- Při letu v oblasti s častými a prudkými změnami světla.
- Při letu blízko extrémně tmavých (<1 lux) nebo jasných (>40 000 lux) povrchů.
- Při letu blízko povrchů, které silně odrážejí nebo pohlcují infračervené vlny (např. zrcadla).
- Při letu blízko povrchů bez zřetelných vzorů nebo textur.
- Při letu blízko povrchů s opakujícími se stejnými vzory nebo texturami (např. dlaždice se stejným vzorem).
- Při letu blízko malých překážek (např. větví stromů a elektrického vedení).
- Sensory udržujte stále čisté. Sensory nesmí být poškrábány ani s nimi nesmí být manipulováno. NEPOUŽÍVEJTE dron v prostředí s vysokým obsahem prachu nebo vlhkosti.
- Po delší době skladování může být nutné provést kalibraci kamer kamerového systému. V aplikaci DJI Fly se zobrazí upozornění a kalibrace bude provedena automaticky.
- NELÉTEJTE za deště, smogu nebo při viditelnosti nižší než 100 m.
- NEZAKRÝVEJTE snímací systém.
- Před každým zahájením letu zkontrolujte následující:
 - Ujistěte se, že na skle snímacího systému nejsou žádné nálepky ani jiné překážky.
 - Pokud se na skle snímacího systému objeví nějaké nečistoty, prach nebo voda, použijte k vyčištění měkký hadřík. NEPOUŽÍVEJTE žádné čisticí prostředky, které obsahují alkohol.
 - Pokud dojde k poškození čoček snímacího systému, kontaktujte podporu DJI.
- Dron může létat ve dne i v noci. Při letu v noci je však nedostupný kamerový systém. Létejte opatrně.
- Přední LIDAR nedokáže detekovat překážky s odrazivostí menší než 10 % nebo reflexní předměty, jako je například sklo.

5.5 Pokročilé asistenční systémy pro piloty

Funkce APAS (Advanced Pilot Assistance Systems) je k dispozici v režimech Normal a Cine. Když je APAS zapnutý, dron bude nadále reagovat na pokyny uživatele a plánovat svou trasu podle vstupů z ovládací páčky i podle letového prostředí. Systém APAS usnadňuje vyhýbání se překážkám, umožňuje získat plynulejší záběry a poskytuje lepší zážitek z letu.

Když je systém APAS zapnutý, můžete dron zastavit stisknutím tlačítka Flight Pause (Pozastavení letu) na dálkovém ovladači. Dron zastaví a na tři vteřiny bude viset a bude čekat na další pokyny uživatele.

Chcete-li zapnout APAS, otevřete aplikaci DJI Fly, klepněte na **> Safety (Bezpečnost) > Obstacle Avoidance Action (Akce vyhýbání se překážkám)** a vyberte možnost **Bypass (Obletět)**. Nastavte **Bypassing Options (Možnosti obletání)** na možnost **Normal (Normální)** nebo **Nifty**. V režimu Nifty může dron letět rychleji, plynuleji a blíže k překážkám, díky čemuž získáte lepší záběry při obletání překážek. Zvýší se však riziko nárazu do překážek. Létejte opatrně.

Režim **Nifty** nebude fungovat správně v následujících situacích:

- Při rychlých změnách orientace dronu blízko překážek.
- Při letu úzkými překážkami, jako jsou stříšky nebo keře, ve vysoké rychlosti.
- Při letu blízko překážek, které jsou příliš malé na to, aby je bylo možné detekovat.
- Při letu s ochranným obloukem vrtule.

Upozornění



- Ujistěte se, že používáte APAS, pokud je kamerový systém k dispozici. Ujistěte se, že se na požadované letové trase nenacházejí žádné osoby, zvířata, malé objekty (např. větve stromů) nebo průhledné objekty (např. sklo nebo voda).
 - Zkontrolujte, zda používáte APAS, pokud je k dispozici spodní kamerový systém nebo pokud je signál GNSS silný. Systém APAS nemusí fungovat správně, pokud dron letí nad vodou nebo zasněženými oblastmi.
 - Buďte obzvláště opatrní při letech v extrémně tmavém (<300 luxů) nebo jasném (>10 000 luxů) prostředí.
 - Věnujte pozornost aplikaci DJI Fly a ujistěte se, že APAS funguje normálně.
 - APAS nemusí fungovat správně, pokud dron letí téměř na hranici letových limitů nebo v GEO zóně.
 - Pokud se okolní světlo stane nedostatečné a kamerový systém je částečně nedostupný, dron přestane obletat překážky a začne zastavovat a viset. Vycentrujte ovládací páčku a následně můžete pokračovat v ovládání dronu.
-

Ochrana při přistání

Pokud je funkce **Obstacle Avoidance Action** (Akce vyhýbání se překážkám) nastavena na **Bypass** (Obletět) nebo **Brake** (Zastavit), ochrana při přistání bude aktivována, jakmile posunete plynovou páčku směrem dolů, abyste s dronem přistáli. Ochrana při přistání se aktivuje, jakmile dron začne přistávat.

- Pokud je terén vyhodnocen jako vhodný pro přistání, dron přímo přistane.
- Pokud je zjištěno, že terén není vhodný pro přistání, dron bude viset, jakmile klesne do určité výšky nad zemí. Stiskněte páčku plynu po dobu nejméně pěti vteřin a dron přistane bez detekování překážek.

5.6 Asistence snímání

Asistenční pohled, zajišťovaný kamerovými systémy, mění obraz na displeji z příslušných kamerových senzorů podle směru rychlosti letu a pomáhá tak uživatelům při navigaci a pozorování překážek během letu. Chcete-li přepnout do asistenčního pohledu, přejeďte prstem doleva na indikátoru polohy, doprava na mini mapě nebo klepněte na ikonu v pravém dolním rohu indikátoru polohy.

- Při použití asistenta snímání může být kvalita přenosu videa nižší z důvodu omezení šířky přenosového pásma, výkonu mobilního telefonu nebo rozlišení přenosu videa na displeji dálkového ovladače.
- Je normální, že se v pomocném zobrazení objevují vrtnule.
- Asistence snímání by měla být používána pouze jako reference. Skleněné stěny a malé objekty, jako jsou například větve stromů, elektrické dráty a provázky papírových draků, nemohou být zobrazeny přesně.
- Asistence vidění není k dispozici, pokud dron nevzlétlo nebo pokud je přenosový signál videa slabý.

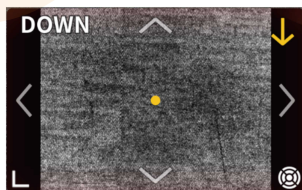

Klepnutím na šipku můžete přepínat mezi různými směry zobrazení pomocného zobrazení. Požadovaný směr uzamknete klepnutím a podržením. Dotykem do středu displeje maximalizujete zobrazení asistence snímání.

Směr čáry představuje aktuální směr rychlosti letu dronu a délka čáry představuje rychlost letu dronu.



- Pokud není uzamčen určitý směr letu, přepne se zobrazení asistenčního pohledu automaticky na aktuální směr letu. Klepnutím na jakoukoliv jinou směrovou šipku můžete na chvíli přepnout směr pohledu asistenčního pohledu, než se vrátíte k pohledu aktuálního směru letu.
 - Když je směr asistovaného pohledu uzamčený v určitém směru, můžete na chvíli přepnout zobrazení asistovaného pohledu klepnutím na jakoukoliv jinou šipku, než se vrátíte do aktuálně uzamčeného směru.
-

Varování před kolizí

Pokud je v aktuálním směru pohledu detekována nějaká překážka, zobrazí se v asistenčním pohledu varování před kolizí. Barva výstrahy je určena vzdáleností mezi překážkou a dronem. Žlutá a červená barva označují relativní vzdálenost od vzdálené po blízkou.



- FOV asistenčního pohledu je ve všech směrech je omezené. Je normální, že během varování před kolizí nevidíte v zorném poli žádné překážky.
 - Varování před kolizí není ovládáno přepínačem **Zobrazení radarové mapy** a zůstává viditelné, i když je radarová mapa vypnutá.
 - Varování před kolizí se zobrazí pouze tehdy, když je v malém okénku zobrazen asistenční pohled.
-

5.7 Upozornění vrtulí



- Listy vrtulí jsou ostré. Zacházejte s nimi opatrně, aby nedošlo ke zranění osob nebo deformaci vrtulí.
- Před každým letem se ujistěte, že jsou vrtule a motory dobře nasazeny.
- Používejte pouze oficiální vrtule DJI. NEMÍCHEJTE různé typy vrtulí.
- Vrtule jsou spotřební díly. V případě potřeby si dokupte další.
- Před každým letem se ujistěte, že jsou všechny vrtule v dobrém stavu. NEPOUŽÍVEJTE staré, našťipnuté nebo zlomené vrtule. Pokud jsou na vrtulích nalepeny nějaké nečistoty, očistěte je měkkým suchým hadříkem.
- Abyste předešli zranění, nepřibližujte se k rotujícím vrtulím nebo motorům.

- Aby nedošlo k poškození vrtulí, při přepravě nebo skladování dron správně uložte. Vrtule NESMÍTE mačkat ani ohýbat. Pokud dojde k poškození vrtulí, může to mít vliv na letové vlastnosti.
- Zkontrolujte, zda jsou motory dobře nasazeny a zda se plynule otáčejí. Pokud se některý motor zasekne a nemůže se volně otáčet, okamžitě s dronem přistaňte.
- NEPOKOUŠEJTE se upravovat konstrukci motorů.
- Po letu se motorů NEDOTÝKEJTE, a dávejte si pozor, abyste se jich omylem nedotkli žádnou částí těla, protože mohou být horké. Je normální, že jsou přední motory teplejší než zadní motory.
- NEZAKRÝVEJTE žádné větrací otvory na motorech ani na těle dronu.
- Ujistěte se, že ESC po zapnutí vydávají normální zvuk.

5.8 Inteligentní letová baterie

Upozornění

- Před použitím baterie si přečtěte a důsledně dodržujte pokyny uvedené v této uživatelské příručce, v bezpečnostních pokynech a na nálepkách baterie. Za všechny úkony a používání nesete plnou odpovědnost.
1. NENABÍJEJTE inteligentní letovou baterii ihned po letu, protože by mohla být příliš horká. Před dalším nabíjením počkejte, až baterie vychladne na povolenou teplotu při nabíjení.
 2. Aby nedošlo k poškození baterie, nabíjejte ji pouze při teplotách v rozmezí od 5 °C do 40 °C (41 °F až 104 °F). Ideální teplota pro nabíjení je 22 °C až 28 °C (71,6 °F až 82,4 °F). Nabíjení v ideálním teplotním rozsahu může prodloužit životnost baterie. Nabíjení se automaticky zastaví, pokud teplota článků baterie během nabíjení překročí 55 °C (131 °F).
 3. Upozornění na nízkou teplotu:
 - Baterie není možné používat v prostředí s extrémně nízkou teplotou nižší než -10 °C.
 - Kapacita baterie se výrazně snižuje při letu za nízkých teplot od -10 °C do 5 °C (14 °F až 41 °F). Před vzletem se ujistěte, že je baterie plně nabitá. Po vzletu dron nechte chvíli viset na místě, aby se baterie zahřála.

- Při letu v prostředí s nízkou teplotou doporučujeme baterii před zahájením letu zahřát na teplotu alespoň 10 °C (50 °C). Ideální teplota pro zahřátí baterie je nad 20 °C (68 °F).
 - Snížená kapacita baterie v prostředí s nízkou teplotou snižuje odolnost dronu proti větru. Létejte opatrně.
 - Při létání ve vysoké nadmořské výšce s nízkou teplotou dbejte zvýšené opatrnosti.
4. Plně nabitá baterie se automaticky vybijí, pokud není delší dobu používána. Je normální, že baterie během vybití vyzařuje teplo.
 5. Pro udržení dobrého stavu baterie ji alespoň jednou za tři měsíce plně nabijte. Pokud baterii delší dobu nebudete používat, může to mít vliv na její výkon nebo dokonce může dojít k jejímu trvalému poškození. Pokud nebyla baterie nabíjena nebo vybita po dobu tří měsíců nebo déle, přestane se na ni vztahovat záruka.
 6. Z bezpečnostních důvodů udržujte baterie při přepravě na nízké úrovni nabití. Před přepravou doporučujeme baterie vybit na 30 % nebo méně.

Vložení/vyjmutí baterie

Vložte inteligentní letovou baterii do prostoru pro baterii v dronu. Ujistěte se, že je baterie zcela zasunuta, což se projeví cvaknutím, které indikuje, že jsou spony baterie dobře zajištěny.

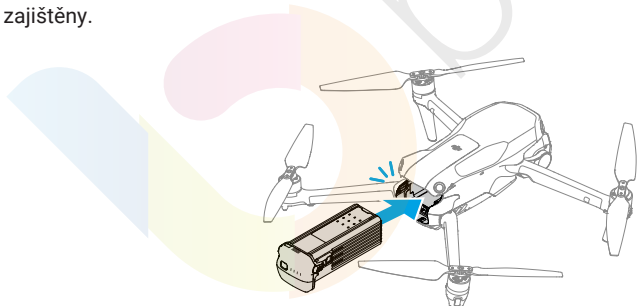

Stisknutím spony baterie baterii vyjmete z přihrádky.

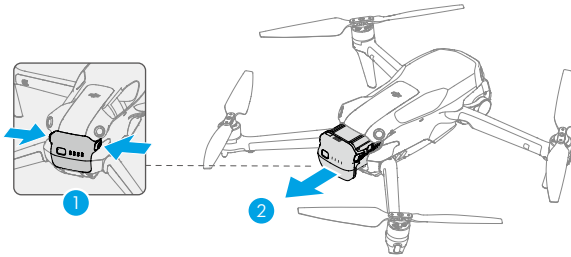

- NEVKLÁDEJTE ani NEVYJÍMEJTE baterii, pokud je dron zapnutý.
- ⚠ Dejte pozor na to, zda jste při vkládání baterie slyšeli cvaknutí. NEZAPÍNEJTE dron, pokud není baterie dobře vložena, protože to může způsobit špatný kontakt mezi baterií a dronem a způsobit tak vznik nebezpečí. Ujistěte se, že je baterie správně vložena.

Používání baterie

Kontrola stavu baterie

Jedním stisknutím tlačítka napájení zkontrolujete aktuální stav nabití baterie.

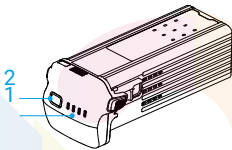





1. Tlačítko napájení
2. LED indikátory stavu nabití baterie

Indikátory stavu baterie indikují úroveň nabití baterie během nabíjení a vybíjení.

Níže jsou definovány stavy LED indikátorů:

- LED svítí
- ◉ LED bliká
- LED nesvítí

Vzor blikání	Stav baterie
● ● ● ●	88 - 100 %
● ● ● ◉	76 - 87 %
● ● ● ○	63 - 75 %

Vzor blikání	Stav baterie
	51 - 62 %
	38 - 50 %
	26 - 37 %
	13 - 25 %
	0 - 12 %

Zapnutí/vypnutí

Stiskněte a poté stiskněte a podržte tlačítko napájení pro zapnutí nebo vypnutí dronu. Když je dron zapnutý, indikátory stavu nabití baterie zobrazují stav nabití baterie zapnutého dronu. Když je dron vypnutý, indikátory stavu baterie zhasnou.

Pokud oba LED indikátory zobrazené na obrázku níže blikají současně, znamená to, že baterie nefunguje správně. Vyjměte baterii z dronu, znovu ji vložte a ujistěte se, že je správně vložena.

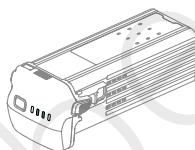

Nabíjení baterie

Před každým použitím baterii plně nabijte. Doporučujeme používat nabíjecí zařízení dodané společností DJI nebo jiné nabíječky, které podporují protokol rychlého nabíjení USB PD.



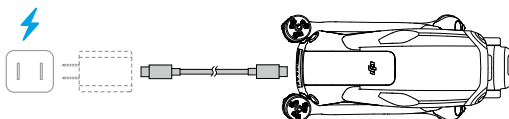

Používání nabíječky



- Baterii není možné nabíjet, pokud je dron zapnutý.



Níže uvedená tabulka ukazuje stav nabití baterie během nabíjení.

Vzor blikání	Stav baterie
	0 - 50 %
	51 - 75 %
	76 - 99 %
	100 %

- Frekvence blikání indikátorů stavu baterie se liší v závislosti na použité USB nabíječe. Pokud je rychlost nabíjení vysoká, LED indikátory stavu baterie budou blikat rychle.



- Současné blikání čtyř LED indikátorů indikuje poškození baterie.

Používání nabíjecího hubu

Hub pro nabíjení baterií je určený pro nabíjení až tří inteligentních letových baterií. Po vložení inteligentních letových baterií může nabíjecí hub napájet externí zařízení přes USB-C port, například dálkové ovladače nebo mobilní telefony. Nabíjecí hub může také využívat funkci akumulace energie k přenosu zbývající energie z více baterií s nízkým stavem nabití do nejméně nabitě baterie.



- Teplota prostředí ovlivňuje rychlost nabíjení. Nabíjení je rychlejší v době větraném prostředí a při teplotě 25 °C (77 °F).
- Nabíjecí hub je kompatibilní pouze s určitým modelem inteligentní letové baterie. Nabíjecí hub **NEPOUŽÍVEJTE** pro nabíjení jiných modelů baterií.
- Při používání umístěte nabíjecí hub na rovný a stabilní povrch. Ujistěte se, že je zařízení řádně izolováno, abyste zabránili nebezpečí vzniku požáru.
- **NEDOTÝKEJTE** se kovových svorek na portech baterie.
- Pokud jsou na kovových svorkách patrné nějaké nečistoty, očistěte je čistým suchým hadříkem.

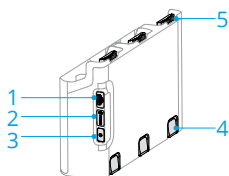

1. Konektor USB-C
2. Stavový LED indikátor
3. Funkční tlačítko
4. Tlačítko pro uvolnění baterie
5. Port baterie

Nabíjení

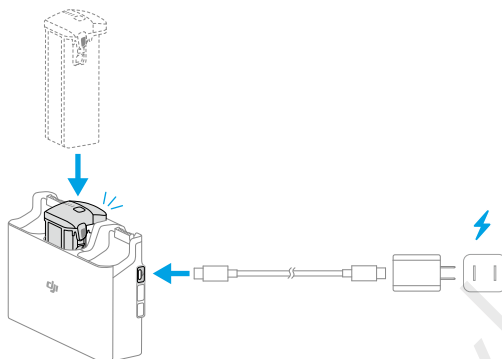

Vložte baterie do nabíjecího hubu tak, aby se ozvalo cvaknutí. Pomocí nabíječky připojte nabíjecí hub do elektrické zásuvky. Nejvíce nabitá baterie se bude nabíjet jako první. Ostatní baterie se budou postupně nabíjet podle jejich stavu nabití. Po nabití je možné baterii v nabíjecím hubu skladovat.

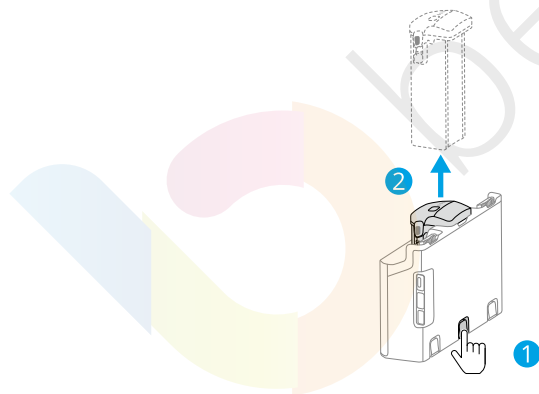

Vyjměte příslušnou baterii z nabíjecího hubu tak, jak je znázorněno na obrázku.

Použití nabíjecího hubu jako powerbanky

1. Vložte jednu nebo více baterií do nabíjecího hubu. Připojte externí zařízení přes USB-C port, například mobilní telefon nebo dálkový ovladač.
2. Stiskněte funkční tlačítko a stavový indikátor nabíjecího hubu bude svítit zeleně. Nejprve se vybijí nejméně nabitá baterie a poté se postupně vybijí ostatní baterie. Chcete-li nabíjení externího zařízení ukončit, odpojte externí zařízení od nabíjecího hubu.



- Pokud je baterie nabitá na méně než 7 %, nebude možné nabíjet externí zařízení.

Akumulace energie

1. Vložte do nabíjecího hubu více než jednu baterii a stiskněte a podržte funkční tlačítko, dokud se stavový LED indikátor nerozsvítí zeleně. Stavový LED indikátor nabíjecího hubu začne pulzovat zeleně a energie se přenese z nejméně nabitě baterie do nejvíce nabitě baterie.
2. Chcete-li zastavit akumulaci energie, stiskněte a podržte funkční tlačítko, dokud se stavový LED indikátor nerozsvítí žlutě. Po zastavení akumulace energie stisknutím funkčního tlačítka zkontrolujte stav nabití baterií.



- Akumulace energie se automaticky zastaví v následujících situacích:
 - Přijímací baterie je plně nabitá nebo je energie výstupní baterie nižší než 5 %.
 - Během akumulace energie je k nabíjecímu hubu připojena nabíječka nebo externí zařízení nebo je do nabíjecího hubu vložena či z něj vyjmuta některá z baterií.
 - Akumulace energie je přerušena na více než 15 minut z důvodu abnormální teploty baterie.
- Po akumulaci energie co nejdříve nabijte nejméně nabitou baterii, aby nedošlo k jejímu úplnému vybití.

Popisy stavových LED indikátorů

Vzor blikání	Popis
Stálá žlutá	Nabíjecí hub není aktivní
Pulzuje zeleně	Nabíjení baterie nebo akumulace energie
Stálá zelená	Všechny baterie jsou plně nabitě nebo je napájeno externí zařízení
Bliká žlutě	Teplota baterií je příliš nízká nebo příliš vysoká (není nutná žádná další operace)
Stálá červená	Chyba napájení nebo baterie (vyjměte a znovu vložte baterie nebo odpojte a zapojte nabíječku)

Ochranné mechanismy baterie

LED indikátory stavu nabití baterie mohou zobrazovat oznámení o ochraně baterie vyvolané abnormálními podmínkami nabíjení.

LED indikátory	Vzor blikání	Stav
	LED2 bliká dvakrát za vteřinu	Detekován nadproud
	LED2 bliká třikrát za vteřinu	Detekován zkrat
	LED3 bliká dvakrát za vteřinu	Detekováno přebíetí
	LED3 bliká třikrát za vteřinu	Detekováno přepětí nabíječky
	LED4 bliká dvakrát za vteřinu	Teplota při nabíjení je příliš nízká
	LED4 bliká třikrát za vteřinu	Teplota při nabíjení je příliš vysoká

Pokud se aktivuje některý z ochranných mechanismů baterie, odpojte nabíječku od sítě a znovu ji zapojte, abyste obnovili nabíjení. Pokud je teplota nabíjení abnormální, počkejte, až se vrátí zpět do normálu. Nabíjení baterie se automaticky obnoví, aniž by bylo nutné nabíječku odpojit a znovu zapojit.

5.9 Gimbal a kamera

Upozornění týkající se gimbalu



- Před zahájením letu se ujistěte, že na gimbalu nejsou žádné nálepky nebo předměty. Po zapnutí dronu na gimbal NESAHEJTE ani do něj neklepejte. S dronem vzlejte pouze z volného a rovného prostoru, abyste ochránili gimbal.
- Po instalaci širokoúhlého objektivu před zapnutím dronu rozložte jednotlivá ramena. Před zahájením letu se ujistěte, že je gimbal ve vodorovné poloze a směřuje dopředu, aby dron mohl správně zjistit stav nasazení širokoúhlého objektivu. Gimbal bude po zapnutí dronu ve vodorovné poloze, pokud se gimbal otáčí, znovu jej vyrovnejte pomocí dálkového ovladače nebo aplikace DJI Fly následujícím způsobem:
 - V pohledu kamery v aplikaci DJI Fly klepněte na > Control (Ovládání) > Recenter Gimbal (Znovu vycentrovat gimbal).
 - Stiskněte tlačítko, které používáte k opětovnému vycentrování gimbalu/ posunutí dolů na dálkovém ovladači.
- Funkce Pano a Asteroid nebudou po nasazení širokoúhlého objektivu k dispozici.
- Před zapnutím dronu sundejte ochranný kryt gimbalu. Když dron nepoužíváte, nasadte ochranný kryt gimbalu na gimbal.

- Při kolizi nebo nárazu může dojít k poškození přesných prvků gimbalu, což může způsobit jeho nesprávnou funkčnost.
- Nedovolte, aby se na gimbal dostal prach nebo písek, zejména do motorů gimbalu.
- Motor gimbalu může přejít do ochranného režimu, pokud je gimbal zakrytý jinými předměty, když je dron umístěn na nerovném povrchu nebo na trávě, nebo pokud na gimbal působí nadměrná vnější síla, například při nárazu. Počkejte, až se gimbal vrátí do normálního režimu, nebo restartujte zařízení.
- Po zapnutí dronu na gimbal NEPŮSOBTE vnější silou.
- Ke gimbalu NEPŘIDÁVEJTE žádné další užitečné zatížení kromě oficiálního příslušenství, protože to může způsobit nesprávnou funkčnost gimbalu nebo dokonce může dojít k trvalému poškození motoru.
- Při letu v husté mlze nebo v mračích může gimbal navlhnout, což může vést k dočasné poruše. Jakmile gimbal vyschne, obnoví se jeho plná funkčnost.
- Při silném větru může gimbal během natáčení vibrovat.
- Pokud je úhel náklonu gimbalu během letu velký a dron se v důsledku zrychlení nebo zpomalení nakloní směrem dopředu, gimbal přejde do režimu limitní ochrany a automaticky upraví úhel směrem dolů.
- Pokud po zapnutí dronu není dron delší dobu umístěn na rovné ploše nebo pokud je dron výrazně roztřesený, může gimbal přestat fungovat a přejít do ochranného režimu. V takovém případě položte dron na rovnou plochu a počkejte, až se zotaví.

Úhel gimbalu

K ovládání náklonu gimbalu použijte ovladač gimbalu na dálkovém ovladači. Případně tak můžete učinit prostřednictvím pohledu kamery v aplikaci DJI Fly. Stisknete a podržte displej, dokud se nezobrazí lišta pro nastavení gimbalu. Přetažením lišty můžete ovládat úhel sklonu gimbalu.

Provozní režimy gimbalu

K dispozici jsou dvě provozní režimy gimbalu. Mezi jednotlivými provozními režimy můžete přepínat v  > Control (Ovládání).

Režim Follow: Úhel gimbalu zůstává stabilní vzhledem k horizontální rovině. Tento režim je vhodný pro pořizování stabilních snímků.

Režim FPV: Když dron letí dopředu, gimbal se otáčí synchronizovaně s dronem a poskytuje tak zážitek z letu z pohledu první osoby.

Upozornění týkající se kamery



- Aby nedošlo k poškození senzoru, nevystavujte objektiv kamery prostředí s laserovými paprsky, jako je například laserová show, ani s kamerou delší dobu nemiřte na zdroje intenzivního světla, jako je například slunce za jasného dne.
 - Ujistěte se, že jsou teplota a vlhkost pro kameru během používání a skladování vhodné.
 - K čištění objektivu použijte čisticí prostředek, aby nedošlo k jeho poškození nebo zhoršení kvality obrazu.
 - **NEZAKRÝVEJTE** žádné větrací otvory na kameře, protože vzniklé teplo může poškodit zařízení nebo způsobit zranění.
 - Kamery nemusí správně zaostřit v následujících situacích:
 - Pořizování fotografií a videí vzdálených tmavých objektů.
 - Pořizování fotografií a videí objektů s opakujícími se stejnými vzory a texturami nebo objektů bez zřetelných vzorů a textur.
 - Pořizování fotografií a videí lesklých nebo reflexních objektů (například pouličního osvětlení a skla).
 - Pořizování fotografií a videí blikajících objektů.
 - Pořizování fotografií a videí rychle se pohybujících objektů.
 - Když se dron/gimbal pohybuje rychle.
 - Pořizování fotografií a videí objektů s různou vzdáleností v rozsahu ostření.
-

5.10 Ukládání a exportování fotografií a videí

Ukládání

Dron podporuje používání microSD karty pro ukládání fotografií a videí. Další informace o doporučených microSD kartách naleznete ve specifikacích.

Fotografie a videa můžete také ukládat do interního úložiště dronu, pokud nemáte k dispozici žádnou microSD kartu.

Exportování

- K exportování záznamu do mobilního zařízení použijte QuickTransfer.

- Připojte dron k počítači pomocí datového kabelu a exportujte záznam do interního úložiště dronu nebo na microSD kartu vloženou v dronu. Během procesu exportování není nutné, aby byl dron zapnutý.
- Vyjměte z dronu microSD kartu, vložte ji do čtečky karet a prostřednictvím čtečky karet exportujte dané záběry do microSD karty.



- Dbejte na to, aby byly slot pro SD kartu a microSD kartu během používání čisté a bez nečistot.
- Při pořizování fotografií nebo videí NEVYJÍMEJTE microSD kartu z dronu. Jinak může dojít k poškození microSD karty.
- Před použitím zkontrolujte nastavení kamery, zda je správně nakonfigurováno.
- Před pořizováním důležitých fotografií nebo videí pořídte několik snímků a vyzkoušejte, zda kamera funguje správně.
- Dron vypněte správným způsobem. V opačném případě nedojde k uložení parametrů kamery a může dojít k poškození pořizovaných snímků nebo videí. Společnost DJI neodpovídá za ztráty vzniklé kvůli strojově nečitelnému záznamu fotografií nebo videí.

5.11 QuickTransfer

Podle níže uvedených kroků můžete rychle stáhnout fotografie a videa z dronu do svého mobilního telefonu.

1. Zapněte dron a počkejte, dokud nebude dokončena autodiagnostika dronu. Pokud je v aplikaci DJI Fly zapnuta funkce Allow QuickTransfer in Sleep (Povolit QuickTransfer v režimu spánku) (ve výchozím nastavení je tato funkce zapnuta), lze QuickTransfer používat, i když je dron vypnutý.
2. Na mobilním telefonu zapněte Bluetooth a Wi-Fi a ujistěte se, že je povolena také funkce určování polohy.
3. Režim QuickTransfer můžete spustit jedním z níže uvedených způsobů.
 - Otevřete aplikaci DJI Fly a klepněte na kartu QuickTransfer na domovské obrazovce.
 - Otevřete aplikaci DJI Fly, klepněte na Album a v pravém horním rohu klepněte na .
4. Po úspěšném připojení si můžete soubory prohlížet a stahovat vysokou rychlostí. Při prvním připojení mobilního telefonu k dronu stiskněte a podržte tlačítko napájení dronu pro potvrzení. Při použití funkce Allow QuickTransfer (Povolit QuickTransfer v režimu spánku) se můžete připojit pouze k dronu, na kterém je zobrazena ikona režimu spánku.



- V pohledu kamery v aplikaci DJI Fly klepněte na **Camera** (Kamera) zapnout nebo vypnout funkci **Allow QuickTransfer in Sleep** (Povolit QuickTransfer v režimu spánku).
- Po zapnutí funkce **Allow QuickTransfer in Sleep** (Povolit QuickTransfer v režimu spánku) přejde dron po vypnutí do režimu spánku a umožní vám používat funkci **QuickTransfer**. Režim spánku se automaticky vypne po 12 hodinách nečinnosti nebo po výměně baterie. Chcete-li obnovit režim spánku, stiskněte jednou tlačítko napájení a počkejte přibližně 15 vteřin.
- Při používání funkce **Allow QuickTransfer in Sleep** (Povolit QuickTransfer v režimu spánku) budou svítit pouze LED indikátory stavu nabití baterie. Pokud mobilní telefon a dron nejsou připojeny přes Wi-Fi nebo pokud je aplikace ukončena (a neprobíhá žádné stahování úloh) po dobu delší než 1 minuty, funkce **QuickTransfer** se automaticky ukončí a dron se vrátí zpět do režimu spánku.
- Maximální rychlosti stahování lze dosáhnout pouze v zemích a oblastech, kde je frekvence 5,8 GHz povolena zákony a předpisy, při použití zařízení, která podporují frekvenční pásmo 5,8 GHz a připojení Wi-Fi, a v prostředí bez rušení nebo překážek. Pokud frekvence 5,8 GHz není místními předpisy povolena (například v Japonsku) nebo váš mobilní telefon nepodporuje frekvenční pásmo 5,8 GHz, případně je v prostředí silné rušení, pak funkce **QuickTransfer** bude využívat frekvenční pásmo 2,4 GHz a její maximální rychlost stahování se sníží na 6 MB/s.
- Při použití funkce **QuickTransfer** není pro připojení nutné zadávat heslo Wi-Fi na stránce nastavení mobilního telefonu. Otevřete aplikaci DJI Fly a na displeji se zobrazí výzva k připojení dronu.
- Funkci **QuickTransfer** používejte v nerušeném prostředí bez rušení a nepřibližujte se ke zdrojům rušení, jako jsou například bezdrátové routery, Bluetooth reproduktory nebo sluchátka.

Dálkový ovladač



6 Dálkový ovladač

6.1 DJI RC 2

DJI RC 2 je vybaven dotykovým displejem s operačním systémem Android, který umožňuje používání aplikace DJI Fly. Dálkový ovladač je vybaven mnoha dalšími funkcemi, jako je například integrovaný GNSS, Bluetooth a Wi-Fi.

Operace

Zapnutí/vypnutí

Jedním stisknutím tlačítka napájení zkontrolujte aktuální stav nabití baterie.

Stiskněte tlačítko a poté stiskněte a podržte tlačítko pro zapnutí nebo vypnutí dálkového ovladače.

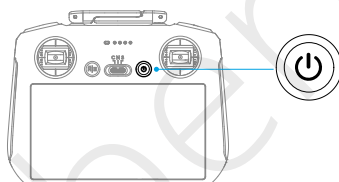

Nabíjení baterie

Připojte nabíječku k USB-C portu na dálkovém ovladači.

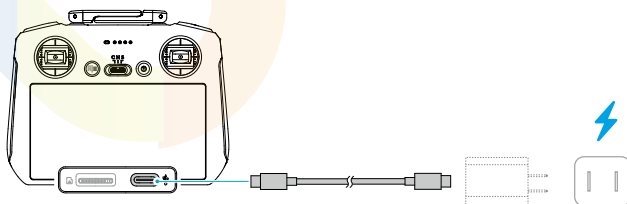

- Před každým letem dálkový ovladač plně nabijte. Dálkový ovladač vás upozorní, když bude vybitý.
- Abyste udrželi baterii v dobrém stavu, alespoň jednou za tři měsíce ji plně nabijte.

Ovládání gimbalu a kamery

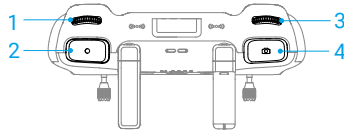

1. **Otočný volič gimbalu:** Ovládání náklonu gimbalu.
2. **Tlačítko nahrávání:** Jedním stisknutím spustíte nebo zastavíte nahrávání.
3. **Otočný volič kamery:** Slouží k nastavení výchozího přiblížení. Funkci voliče je možné použít k nastavení ohniskové vzdálenosti, EV, času závěrky a ISO.
4. **Tlačítko ostření/spouště:** Pro automatické zaostření stiskněte tlačítko do poloviny a pro pořízení fotografie stiskněte tlačítko úplně dolů.

Přepínač letových režimů

Pomocí přepínače vyberte požadovaný letový režim.

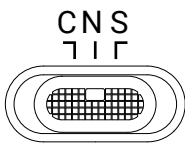

Pozice	Letový režim
S	Režim Sport
N	Režim Normal
C	Režim Cine

Tlačítko pozastavení letu/návratu do výchozího bodu (RTH)

Jedním stisknutím dron zastaví a bude viset na místě.

Stiskněte a podržte tlačítko, dokud dálkový ovladač nezapípá a nespustí RTH.

Dron se vrátí do posledního zaznamenaného výchozího bodu.

Opětovným stisknutím tlačítka zrušíte RTH a znovu získáte kontrolu nad dronem.

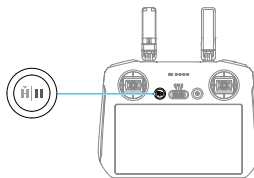

Přizpůsobitelná tlačítka

C1 a C2 jsou přizpůsobitelná tlačítka. Jedním stisknutím tlačítka C1 můžete znovu nastavit gimbal nebo jej ve výchozím nastavení nasměrovat směrem dolů. Jedním stisknutím tlačítka C2 můžete ve výchozím nastavení přepínat mezi režimem Landscape (Na šířku) a Portrait (Na výšku). Chcete-li nastavit danou funkci, přejděte do pohledu kamery v aplikaci DJI Fly a klepněte na **Control (Ovládání) > Button Customization (Přizpůsobení tlačítek)**.

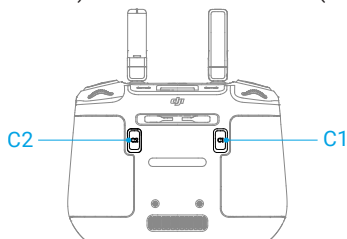

LED indikátory dálkového ovladače

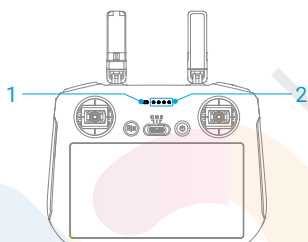



1. Stavový LED indikátor
2. LED indikátory stavu nabití baterie

Stavový LED indikátor

Vzor blikání	Popis
— Svítí červeně	Odpojení od dronu.
..... Bliká červeně	Baterie dronu je vybitá.
..... Svítí zeleně	Propojen s dronem.
..... Bliká modře	Dálkový ovladač je propojen s dronem.
— Svítí žlutě	Aktualizace firmwaru selhala.
— Svítí modře	Aktualizace firmwaru proběhla úspěšně.
..... Bliká žlutě	Baterie dálkového ovladače je vybitá.

Vzor blikání	Popis
 Bliká azurově	Ovládací páčky nejsou vycentrované.

LED indikátory stavu nabití baterie

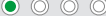
Vzor blikání	Stav baterie
	76 - 100 %
	51 - 75 %
	26 - 50 %
	0 - 25 %

Upozornění dálkového ovladače

Pokud dálkový ovladač zapípá, signalizuje tím chybu nebo varování. Věnujte pozornost upozorněním na dotykovém displeji nebo v aplikaci DJI Fly.

Posunutím prstu směrem dolů z horní části displeje a výběrem možnosti Mute (Ztlumit) vypnete všechna upozornění nebo můžete posunutím lišty hlasitosti na 0 vypnout jen některá upozornění.

Dálkový ovladač vydává během RTH upozornění, které není možné zrušit. Dálkový ovladač vydává upozornění, když je jeho baterie vybitá. Upozornění na nízký stav baterie můžete zrušit stisknutím tlačítka napájení. Pokud je úroveň nabití baterie na kriticky nízké úrovni, upozornění nebude možné zrušit.

Pokud není dálkový ovladač po určitou dobu používán a je zapnutý, ale není připojen k dronu, ozve se upozornění. Po ukončení upozornění se automaticky vypne. Chcete-li upozornění zrušit, pohněte ovládacími páčkami nebo stiskněte libovolné tlačítko.

Optimální zóna přenosu

Signál mezi dronem a dálkovým ovladačem je nejvíce spolehlivý, když jsou antény umístěny vzhledem k dronu tak, jak je vyobrazeno níže na obrázku. Pokud je signál slabý, upravte orientaci dálkového ovladače nebo dron umístěte blíže k dálkovému ovladači.

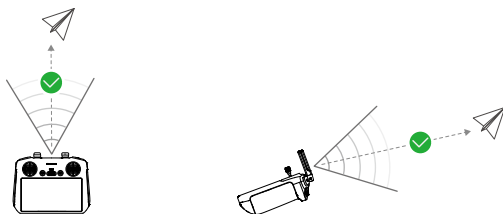

- **NEPOUŽÍVEJTE** jiná bezdrátová zařízení fungující na stejné frekvenci jako dálkový ovladač. V opačném případě dojde k rušení dálkového ovladače.
- Pokud je přenosový signál během letu slabý, zobrazí se v aplikaci DJI Fly upozornění. Upravte orientaci dálkového ovladače podle ukazatele polohy na displeji, abyste se ujistili, že je dron v optimálním přenosovém dosahu.

Propojení dálkového ovladače

Pokud jste si dálkový ovladač zakoupili společně s dronem v sadě, je již s dronem propojen. V opačném případě po aktivaci propojte dálkový ovladač a dron podle níže uvedených kroků.

1. Zapněte dron a dálkový ovladač.
2. Otevřete aplikaci DJI Fly.
3. V pohledu kamery klepněte na **...** > Control (Ovládání) > Re-pair to Aircraft (Znovu propojit s dronem). Během propojování bliká stavový LED indikátor dálkového ovladače modře a dálkový ovladač pípá.
4. Stiskněte a podržte tlačítko napájení dronu déle než čtyři vteřiny. Dron vydá zvukové upozornění a jeho LED indikátory stavu nabití baterie budou postupně blikat, což signalizuje, že je dron připraven k propojení. Dálkový ovladač dvakrát zapípá a jeho stavový LED indikátor se rozsvítí zeleně, což znamená, že propojení proběhlo úspěšně.

- Ujistěte se, že je dálkový ovladač během propojování v okruhu 0,5 m od dronu.
- Dálkový ovladač se automaticky odpojí od dronu, pokud je ke stejnému dronu připojen nový dálkový ovladač.

Ovládání dotykového displeje

- Upozorňujeme, že dotykový displej není vodotěsný. Používejte jej proto opatrně.

Gesta na displeji

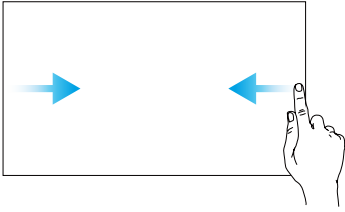

Zpět: Posunutím prstu zleva nebo zprava do středu displeje se vrátíte na předchozí obrazovku.

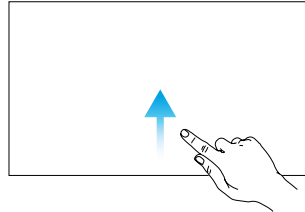

Návrat do aplikace DJI Fly: Posunutím prstu směrem nahoru z dolní části displeje se vrátíte do aplikace DJI Fly.

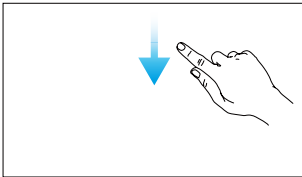

Otevření stavového řádku: Posunutím prstu dolů z horního okraje displeje můžete otevřít stavový řádek v aplikaci DJI Fly. Stavový řádek zobrazuje čas, Wi-Fi signál, stav baterie dálkového ovladače atd.

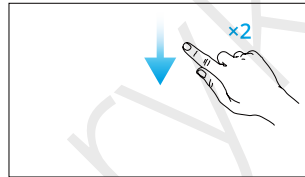

Otevření rychlého nastavení: Chcete-li v aplikaci DJI Fly otevřít Rychlá nastavení, dvakrát posuňte prstem od horního okraje displeje směrem dolů.

6.2 DJI RC-N3

Operace

Zapnutí/vypnutí

Jedním stisknutím tlačítka napájení zkontrolujte aktuální stav nabití baterie.

Stiskněte tlačítko a poté stiskněte a podržte tlačítko pro zapnutí nebo vypnutí dálkového ovladače.

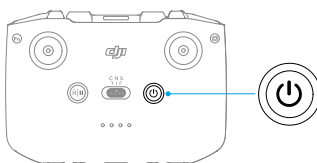

Nabíjení baterie

Připojte nabíječku k USB-C portu na dálkovém ovladači.

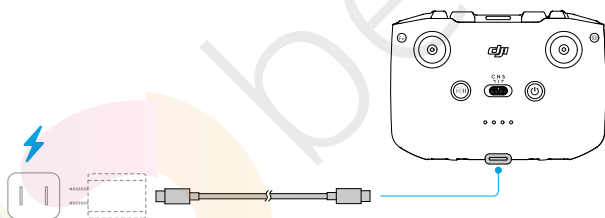

- Před každým letem dálkový ovladač plně nabijte. Dálkový ovladač vydá upozornění, když je jeho stav baterie nízký.
- Abyste udrželi baterii v dobrém stavu, alespoň jednou za tři měsíce ji plně nabijte.

Ovládání gimbalu a kamery

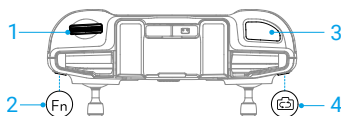

1. **Otočný volič gimbalu:** Ovládání náklonu gimbalu.

2. **Přizpůsobitelné tlačítko:** Jedním stisknutím se gimbal ve výchozím nastavení vycentruje nebo nasměruje směrem dolů.
3. **Tlačítko spouště/natáčení:** Jedním stisknutím pořídíte fotografii nebo spustíte či zastavíte natáčení.
4. **Tlačítko fotografie/video:** Jedním stisknutím přepnete mezi režimem fotografie a videa.

Přepínač letových režimů

Přepínačem si vyberte požadovaný letový režim.

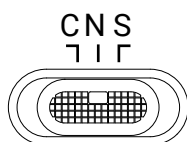

Pozice	Letový režim
S	Režim Sport
N	Režim Normal
C	Režim Cine

Tlačítko pozastavení letu/návratu do výchozího bodu (RTH)

Jedním stisknutím dron zastaví a bude viset na místě.

Stiskněte a podržte tlačítko, dokud dálkový ovladač nezapípá a nespustí RTH. Dron se vrátí do posledního zaznamenaného výchozího bodu. Opětovným stisknutím tlačítka zrušíte RTH a znovu získáte kontrolu nad dronem.

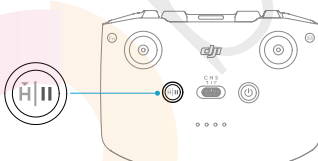

Přizpůsobitelné tlačítko

Jedním stisknutím přizpůsobitelného tlačítka znovu vycentrujete gimbal nebo jej ve výchozím nastavení nasměrujete směrem dolů. Dvojným stisknutím přepnete ve výchozím nastavení mezi režimem Landscape (Na šířku) a Portrait (Na výšku). Chcete-li nastavit příslušnou funkci, přejděte do pohledu kamery v aplikaci DJI Fly a klepněte na **••• > Control (Ovládání) > Customizable Button (Přizpůsobitelné tlačítko)**.

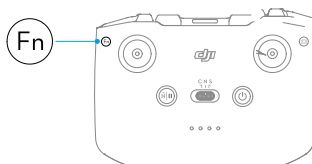

LED indikátory stavu nabití baterie

Vzor blikání	Stav baterie
	76 - 100 %
	51 - 75 %
	26 - 50 %
	0 - 25 %

Upozornění dálkového ovladače

Dálkový ovladač vydává během RTH zvukové upozornění, které není možné zrušit.

Dálkový ovladač vydá upozornění, když je stav nabití baterie dálkového ovladače nízký.

Upozornění na nízký stav baterie můžete zrušit stisknutím tlačítka napájení. Pokud je stav baterie kriticky nízký, upozornění nebude možné zrušit.

Pokud nebudete dálkový ovladač po určitou dobu používat a bude zapnutý, ale nebude připojený k dronu nebo k aplikaci DJI Fly v mobilním telefonu, zobrazí se upozornění.

Dálkový ovladač se automaticky vypne poté, co dojde k vypnutí výstražného signálu.

Pro zrušení výstražného signálu pohněte ovládacími páčkami nebo stiskněte libovolné tlačítko.

Optimální zóna přenosu

Signál mezi dronem a dálkovým ovladačem je nejvíce spolehlivý, když jsou antény umístěny vzhledem k dronu tak, jak je vyobrazeno na obrázku níže. Pokud je signál slabý, upravte orientaci dálkového ovladače nebo dron umístěte blíže k dálkovému ovladači.

Optimální zóna přenosu

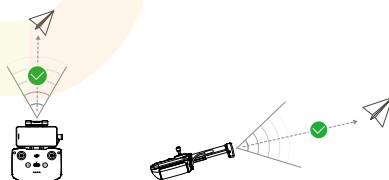

Slabý signál

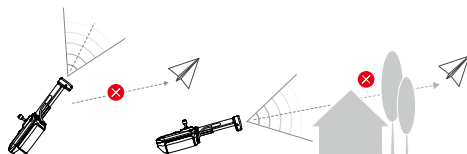



- **NEPOUŽÍVEJTE** jiná bezdrátová zařízení se stejnou frekvencí, kterou používá dálkový ovladač. V opačném případě dojde k rušení dálkového ovladače.
- Pokud je během letu signál přenosu slabý, zobrazí se v aplikaci DJI Fly upozornění. Upravte orientaci dálkového ovladače podle zobrazení indikátoru polohy, abyste se ujistili, že je dron v optimálním dosahu přenosu.

Propojení dálkového ovladače

Při zakoupení sady je dálkový ovladač již s dronem propojený. V opačném případě postupujte při propojování zařízení podle níže uvedených kroků.

1. Zapněte dron a dálkový ovladač.
2. Otevřete aplikaci DJI Fly.
3. V pohledu kamery klepněte na  > Control (Ovládání) > Re-pair to Aircraft (Znovu spárovat s dronem). Během propojování dálkový ovladač pípá.
4. Stiskněte a podržte tlačítko napájení dronu déle než čtyři vteřiny. Dron vydá zvukové upozornění a jeho LED indikátory stavu nabití baterie budou postupně blikat, což signalizuje, že je dron připraven k propojení. Dálkový ovladač dvakrát zapípá a tím signalizuje, že propojení proběhlo úspěšně.



- Ujistěte se, že je dálkový ovladač během propojování v dosahu 0,5 m od dronu.
- Dálkový ovladač se od dronu automaticky odpojí, pokud je ke stejnému dronu připojen nový dálkový ovladač.

Příloha



berlyko

7 Příloha

7.1 Specifikace

Pokud si chcete prohlédnout specifikace týkající se produktu, navštivte internetové stránky:

<https://www.dji.com/air-3s/specs>

7.2 Kompatibilita

Informace o kompatibilních produktech naleznete na následujících internetových

stránkách: <https://www.dji.com/air-3s/faq>

7.3 Aktualizace firmwaru

K aktualizaci firmwaru dronu a dálkového ovladače použijte aplikaci DJI Fly nebo DJI Assistant 2 (řada Consumer Drones).

Používání DJI Fly

Po připojení dronu nebo dálkového ovladače k aplikaci DJI Fly budete upozorněni na dostupnost nové aktualizace firmwaru. Chcete-li spustit aktualizaci, připojte dálkový ovladač nebo mobilní zařízení k internetu a postupujte podle pokynů na displeji. Upozorňujeme, že pokud není dálkový ovladač propojený s dronem, nebude možné firmware aktualizovat. Je vyžadováno připojení k internetu.

Používání DJI Assistant 2 (řada Consumer Drones)

K aktualizaci dronu a dálkového ovladače zvlášť použijte aplikaci DJI Assistant 2 (řada Consumer Drones).

1. Zapněte zařízení. Připojte zařízení k počítači pomocí USB-C kabelu.
2. Spusťte aplikaci DJI Assistant 2 (řada Consumer Drones) a přihlaste se pomocí svého účtu DJI.
3. Vyberte zařízení a klikněte na **Firmware Update** (Aktualizace firmwaru) v levé části displeje.
4. Vyberte verzi firmwaru.
5. Počkejte, až se firmware stáhne. Aktualizace firmwaru bude spuštěna automaticky. Počkejte na dokončení aktualizace firmwaru.

⚠ • Firmware baterie je součástí firmwaru dronu. Nezapomeňte provést aktualizaci všech baterií.

- Ujistěte se, že jste provedli všechny kroky pro aktualizaci firmwaru, jinak může dojít k selhání aktualizace.
- Ujistěte se, že je počítač během aktualizace připojený k internetu.
- Během aktualizace NEODPOJUJTE USB-C kabel.
- Před provedením aktualizace se ujistěte, že je inteligentní letová baterie nabitá alespoň ze 40 % a že je dálkový ovladač nabitý alespoň na 20 %.
- Aktualizace firmwaru bude trvat přibližně 10 minut. Během procesu aktualizace je normální, že gimbal ochabne, stavové indikátory dronu blikají a dron se restartuje. Trpělivě vyčkejte na dokončení aktualizace.

Informace o aktualizaci firmwaru naleznete na následujícím odkazu a v poznámkách

k vydání: <https://www.dji.com/air-3s/downloads>

7.4 Záznamník letu

Letová data včetně telemetrie letu, informací o stavu dronu a dalších parametrech se automaticky ukládají do interního záznamníku dat dronu. Data si můžete zobrazit v aplikaci DJI Assistant 2 (řada Consumer Drones).

7.5 Funkce Enhanced Transmission



Doporučujeme kliknout na níže uvedený odkaz nebo naskenovat QR kód a podívat se na výukové video, ve kterém se dozvíte podrobnosti o instalaci a způsobu použití.



<https://www.dji.com/air-3s/video>

Funkce Enhanced Transmission integruje technologii přenosu videa OcuSync s 4G sítěmi. Pokud je přenos videa OcuSync narušen, dochází k rušení nebo je používán na velké vzdálenosti, připojení 4G umožňuje zachovat kontrolu nad dronem.

-
- Funkce Enhanced Transmission je podporována pouze v některých zemích a oblastech.



- DJI Cellular Dongle 2 a související služby jsou dostupné pouze v některých zemích a oblastech. Dodržujte místní zákony a předpisy a podmínky používání DJI Cellular Dongle.

Požadavky na instalaci jsou následující:

- Do dronu je potřeba vložit DJI Cellular Dongle 2 a předem do něj vložit nano-SIM kartu. DJI Cellular Dongle 2 i nano-SIM kartu je potřeba zakoupit samostatně.
- Dálkový ovladač DJI RC 2 je možné připojit k hotspotu Wi-Fi a využívat funkci Enhanced Transmission.
- Dálkový ovladač DJI RC-N3 využívá pro funkci Enhanced Transmission 4G síť mobilního telefonu.

Enhanced Transmission spotřebovává data. Pokud se přenos zcela přepne na 4G síť, spotřebuje 30minutový let přibližně 1 GB dat v dronu, respektive v dálkovém ovladači. Tato hodnota je pouze orientační. Podívejte se prosím na skutečnou spotřebu dat.

Vložení nano-SIM karty

Otevřete kryt slotu SIM karty na donglu, vložte nano-SIM kartu do slotu stejným směrem tak, jak je znázorněno na obrázku, a poté kryt zavřete.

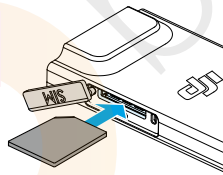

- Důrazně doporučujeme zakoupit nano-SIM kartu podporující 4G síť u oficiálního místního mobilního operátora.
- NEPOUŽÍVEJTE IoT SIM kartu, jinak dojde ke značnému zhoršení kvality přenosu videa.
- NEPOUŽÍVEJTE SIM kartu poskytovanou virtuálním operátorem mobilní sítě, jinak může dojít k nefunkčnosti připojení k internetu.
- SIM kartu sami NERĚŽTE, jinak může dojít k jejímu poškození nebo mohou hrubě hrany a rohů způsobit, že SIM kartu nebude možné správně vložit nebo vyjmout.

- Pokud je na SIM kartě nastaveno heslo (PIN kód), nezapomeňte vložit SIM kartu do mobilního telefonu a zrušit nastavení PIN kódu, jinak se připojení k internetu nepodaří.
 - Otevřete kryt a zatlačte na nano SIM kartu, abyste ji částečně vysunuli.
-



Vložení DJI Cellular Dongle 2 do dronu

1. Když je dron vypnutý, vyjměte z něj baterii. Sundejte kryt.
2. Připojte konektory antény k donglu tak, aby DJI logo směřovalo nahoru. Připojte USB-C port na donglu k portu USB-C v přihrádce.
 - Za antény NETAHEJTE příliš silně. V opačném případě může dojít k poškození antén.
3. Vložte baterii do dronu. Zapněte dron a dálkový ovladač. Vstupte do pohledu kamery v aplikaci DJI Fly, zkontrolujte a ujistěte se, že je v pravém horním rohu zobrazena ikona 4G signálu, což znamená, že je dongle správně vložený a dron jej úspěšně detekuje. Nasaďte kryt.

Používání funkce Enhanced Transmission

1. Zapněte dron a dálkový ovladač a zkontrolujte, zda jsou úspěšně připojeny.
 2. Pokud používáte dálkový ovladač DJI RC 2, připojte jej k hotspotu Wi-Fi. Při použití dálkového ovladače DJI RC-N3 se ujistěte, že je váš mobilní telefon připojen k 4G síti.
 3. Vstupte do pohledu kamery v aplikaci DJI Fly a zapněte funkci Enhanced Transmission některým z následujících způsobů:
 - Klepněte na ikonu 4G signálu a zapněte funkci Enhanced Transmission.
 - Otevřete System Settings (Nastavení systému) a na stránce **Transmission** (Přenos) zapněte funkci Enhanced Transmission.
-
- Po zapnutí funkce Enhanced Transmission věnujte zvýšenou pozornost síle signálu pro přenos videa. Létejte opatrně. Klepnutím na ikonu signálu přenosu videa si můžete ve vyskakovacím okně zobrazit aktuální přenos videa dálkového ovladače a sílu signálu 4G přenosu videa.
-

Chcete-li používat funkci Enhanced Transmission, musíte si zakoupit příslušnou službu Enhanced Transmission.

Součástí donglu je bezplatné roční předplatné služby Enhanced Transmission. Po roce od prvního použití bude potřeba uhradit poplatek za obnovení služby Enhanced Transmission. Chcete-li zkontrolovat platnost služby, vstupte na domovskou obrazovku v aplikaci DJI Fly a vyberte **Profile** (Profil) > **Device Management** (Správa zařízení) > **My Accessories** (Moje příslušenství).

Vyjmutí DJI Cellular Dongle 2

1. Když je dron vypnuté, vyjměte baterii. Sundejte kryt.
2. Zatláčením na dongle směrem dopředu jej odpojte od dronu.

 • Nyní můžete v případě potřeby vyměnit nebo vyjmout nano-SIM kartu.

3. Pokud potřebujete dongle vyjmout z dronu, držte při odpojování antén od donglu kovové konektory a nikoliv kabely.

 • Netahejte za antény silou. V opačném případě může dojít k jejich poškození.

Strategie zabezpečení

Z důvodu zajištění bezpečnosti letu lze funkci Enhanced Transmission zapnout pouze v případě, že je aktivní video přenos OcuSync. Pokud je spojení OcuSync během letu odpojeno, není možné Enhanced Transmission vypnout.

Při přenosu pouze přes 4G dojde po restartování dálkového ovladače nebo aplikace DJI Fly k Failsafe RTH. 4G přenos videa není možné obnovit před opětovným připojením propojení OcuSync.

Po přistání dronu se spustí odpočet zahájení letu při přenosu pouze 4G. Pokud dron nevlétne před koncem odpočtu, nebude mu umožněno vzlétnout, dokud nebude obnoveno spojení OcuSync.

Poznámky k používání dálkového ovladače

Pokud používáte funkci Enhanced Transmission s dálkovým ovladačem DJI RC 2 připojeným k Wi-Fi hotspotu mobilního telefonu, nezapomeňte nastavit frekvenční pásmo hotspotu mobilního telefonu na 2,4 GHz a nastavit režim sítě na 4G, abyste dosáhli lepšího přenosu obrazu. Nedoporučujeme přijímat příchozí telefonní hovory stejným mobilním telefonem nebo připojovat více zařízení k jednomu hotspotu.

Pokud používáte dálkový ovladač DJI RC-N3, funkce Enhanced Transmission bude používat 4G síť vašeho telefonu. Při používání funkce Enhanced Transmission doporučujeme vypnout Wi-Fi na mobilním telefonu, aby se snížilo rušení, zabránilo zpoždění přenosu videa a bylo dosaženo lepší stability.

Vzhledem k určitým omezením v systémech Android/iOS může být v případě příchozího hovoru omezeno používání 4G sítě aplikací DJI Fly na pozadí, což může vést k nedostupnosti funkce Enhanced Transmission. Pokud je v této době spojení OcuSync odpojeno, dojde k Failsafe RTH.

Síťové požadavky 4G

Rychlost přenosu v rámci 4G sítě se určuje na základě síly 4G signálu dronu a dálkového ovladače v aktuální poloze a úrovně přetížení sítě příslušné základnové stanice. Skutečné zkušenosti s přenosem úzce souvisí s podmínkami místního signálu 4G sítě. Podmínky signálu 4G sítě zahrnují obě strany dronu a dálkového ovladače s různou rychlostí. Pokud je síťový signál dronu nebo dálkového ovladače slabý, není k dispozici žádný signál nebo je přetížen, může dojít k výpadku 4G přenosu a k zastavení přenosu videa, zpožděné odezvě ovládání, ztrátě přenosu videa nebo ke ztrátě ovládání.

Proto při použití funkce Enhanced Transmission:

1. Dbejte na to, abyste dálkový ovladač a dron používali v místech, kde je 4G signál silný, abyste dosáhli lepšího přenosu.
2. Pokud je signál OcuSync odpojen, může se přenos videa zpožďovat a zasekávat, pokud dron plně využívá 4G signál. Létejte opatrně.
3. Pokud je signál OcuSync slabý nebo odpojený, dbejte na to, abyste během letu udržovali odpovídající výšku. Ve volném prostranství se snažte udržovat letovou výšku pod 120 metrů, abyste dosáhli lepšího příjmu 4G signálu.
4. Při letu ve městě s vysokými budovami nezapomeňte nastavit vhodnou výšku RTH (vyšší než je nejvyšší budova).
5. Pokud aplikace upozorní, že je 4G signál slabý, létejte opatrně.

7.6 Kontrolní seznam po dokončení letu

- Proveďte vizuální kontrolu dronu, dálkového ovladače, kamery gimbalu, inteligentních letových baterií a vrtulí, abyste se ujistili, že jsou v dobrém stavu. Pokud zjistíte jakékoliv poškození, obraťte se prosím na podporu DJI.
- Zkontrolujte, zda jsou objektiv kamery a senzory kamerového systému čisté.
- Před přepravou dronu se ujistěte, že je správně uskladněn.

7.7 Pokyny pro údržbu

Aby nedošlo k vážnému zranění dětí a zvířat, dodržujte následující pravidla:

1. Malé části, jako jsou kabely a řemínky, jsou při požití nebezpečné. Všechny díly uchovávejte mimo dosah dětí a zvířat.
2. Inteligentní letovou baterii a dálkový ovladač skladujte na chladném a suchém místě mimo dosah přímého slunečního světla, aby se integrovaná baterie LiPo NEPŘEHŘÍVALA. Doporučená teplota skladování: od 22 °C do 28 °C (71 °F až 82 °F) po dobu skladování delší než tři měsíce. Nikdy ji neskladujte v prostředí mimo určený teplotní rozsah od -10 °C do 45 °C (14 °F až 113 °F).
3. NEDOVOLTE, aby kamera přišla do styku s vodou nebo jinými kapalinami nebo aby se do nich ponořila. Pokud se namočí, otřete ji do sucha měkkým savým hadříkem. Zapnutí dronu, který spadl do vody, může způsobit trvalé poškození součástek. K čištění nebo údržbě kamery NEPOUŽÍVEJTE látky obsahující alkohol, benzen, ředidla nebo jiné hořlavé látky. NESKLADUJTE kameru v prostorách, které jsou vlhké nebo se v nich práší.
4. NEPŘIPOJUJTE tento produkt k žádnému rozhraní USB staršímu než je verze 3.0.
5. Po každé havárii nebo vážném nárazu zkontrolujte každou část dronu. V případě jakýchkoliv problémů nebo dotazů se obraťte na autorizovaného prodejce DJI.
6. Pravidelně kontrolujte indikátory stavu nabití baterie, abyste zjistili aktuální stav nabití a celkovou životnost baterie. Baterie je dimenzována na 200 cyklů. Po uplynutí této doby nedoporučujeme pokračovat v jejím používání.
7. Dbejte na to, abyste dron přepravovali se sklopenými rameny, když je vypnutý.
8. Dbejte na to, abyste dálkový ovladač při vypnutí přepravovali se sklopenými anténami.
9. Při dlouhodobém skladování přejde baterie do režimu spánku. Pro ukončení režimu spánku baterii nabijte.
10. Pokud je potřeba prodloužit dobu expozice, použijte ND filtr. Informace o postupu instalace ND filtrů naleznete v informacích o produktu.
11. Dron, dálkový ovladač, baterii a nabíječku skladujte v suchém prostředí.
12. Před údržbou dronu (např. čištěním nebo nasazováním a sundáváním vrtulí) vyjměte baterii. Ujistěte se, že jsou dron a vrtule čisté, a to tak, že z nich měkkým hadříkem otřete případné nečistoty nebo prach. Nečistěte dron mokřím hadříkem ani nepoužívejte čisticí prostředek, který obsahuje alkohol. Kapaliny mohou proniknout do krytu dronu, což může způsobit zkrat a zničit elektroniku.
13. Při výměně nebo kontrole vrtulí nezapomeňte vypnout baterii.

7.8 Postupy pro odstraňování problémů

1. Proč není možné použít baterii před prvním letem?

Před prvním použitím je nutné baterii aktivovat nabíjením.

2. Jak vyřešit problém s driftováním gimbalu během letu?

Proveďte kalibraci IMU a kompasu v aplikaci DJI Fly. Pokud problém přetrvává, kontaktujte prosím podporu DJI.

3. Žádná funkce

Zkontrolujte, zda jsou inteligentní letová baterie a dálkový ovladač aktivovány nabíjením. Pokud problémy přetrvávají, kontaktujte podporu DJI.

4. Problémy se zapnutím a spuštěním

Zkontrolujte, zda je baterie nabitá. Pokud nabitá je, kontaktujte prosím podporu DJI, pokud produkt není možné normálně spustit.

5. Problémy s aktualizací softwaru

Při aktualizaci firmwaru postupujte podle pokynů v uživatelské příručce. Pokud se aktualizace firmwaru nezdaří, restartujte všechna zařízení a zkuste to znovu. Pokud problém přetrvává, kontaktujte prosím podporu DJI.

6. Postupy pro obnovení továrního nastavení nebo poslední známé funkční konfigurace

Tovární nastavení obnovíte pomocí aplikace DJI Fly.

7. Problémy s vypínáním

Kontaktujte prosím podporu DJI.

8. Jak detekovat neopatrné zacházení nebo skladování v nevyhovujících podmínkách?

Kontaktujte prosím podporu DJI.

7.9 Rizika a varování

Pokud dron po zapnutí detekuje nějaké riziko, zobrazí se na displeji v aplikaci DJI Fly výstražné upozornění. Věnujte pozornost níže uvedenému seznamu situací:

- Pokud místo není vhodné pro vzlet.
- Pokud je během letu detekována nějaká překážka.
- Pokud místo není vhodné pro přistání.
- Pokud dojde k rušení kompasu a IMU a je potřeba je zkalibrovat.
- Po obdržení upozornění postupujte podle pokynů na displeji.

7.10 Likvidace



Při likvidaci dronu a dálkového ovladače dodržujte místní předpisy týkající se elektronických zařízení.

Likvidace baterie

Baterie odevzdávejte do zvláštních recyklačních kontejnerů až po jejich úplném vybití. Baterie NEVHAZUJTE do běžných kontejnerů na odpady. Přísně dodržujte místní předpisy týkající se likvidace a recyklace baterií.

Pokud baterie po nadměrném vybití nejde zapnout, okamžitě ji zlikvidujte.

Pokud je tlačítko zapnutí/vypnutí na inteligentní letové baterii nefunkční a baterii není možné zcela vybit, obraťte se prosím na odborníky na likvidaci/recyklaci baterií.

7.11 C1 certifikace

DJI Air 3S splňuje požadavky certifikace C1. Existují určité požadavky a omezení při používání DJI Air 3S v členských státech EU, členských státech EFTA (EFTA, tj. Norsko, Island, Lichtenštejnsko, Švýcarsko) a Gruzii.

Model	CZ3SCL
Třída UAS	C1
Maximální vzletová hmotnost (MTOM)	740 g
Hladina hluku	81 dB
Maximální počet otáček vrtule	8 600 RPM (otáček za minutu)

Prohlášení MTOM

MTOM dronu DJI Air 3S (model CZ3SCL) je 740 g, aby splňoval požadavky normy C1.

Abyste splnili požadavky pro MTOM u jednotlivých modelů, musíte postupovat podle níže uvedených pokynů:

- NEPŘÍDÁVEJTE do dronu žádné užitečné zatížení kromě položek uvedených v části Seznam položek včetně kvalifikovaného příslušenství.
- NEPOUŽÍVEJTE žádné nekvalifikované náhradní díly, jako jsou inteligentní letové baterie nebo vrtule apod.
- Dron nijak NEDOVYBAVUJTE.

Seznam položek, včetně kvalifikovaného příslušenství

Položka	Číslo modelu	Rozměry	Hmotnost
Vrtule	8747F	221×120 mm (průměr × rozteč závitů)	6,4 g (každá)
Inteligentní letová baterie	BWX234-4276-14.7 6	119,2 × 57,8 × 43,85 mm	Přibližně 247 g
Sada ND filtrů* (ND 8/32/128)	N/A	46,23 × 37,87 × 8,08 mm	2,9 g (jednotlivě)
Širokoúhlý objektiv*	N/A	46,23 × 37,87 × 8,08 mm	11,8 g (jednotlivě)
Ochranné oblouky vrtulí*	N/A	581,5 × 502 × 105 mm	43 g
microSD karta*	N/A	15 × 11 × 1 mm	Přibližně 0,3 g
DJI Cellular Dongle 2*	IG831T	43,5 × 23,0 × 7,0 mm	Přibližně 11,5 g
nanoSIM karta*	N/A	8,8 × 12,3 × 0,7 mm	Přibližně 0,5 g

* Není součástí originálního balení. Informace o instalaci a použití sady ND filtrů, širokoúhlého objektivu a ochranných oblouků vrtulí naleznete v informacích o daném příslušenství.

Seznam náhradních a vyměnitelných dílů

- DJI Air 3S Propellers
- DJI Air 3S Intelligent Flight Battery

Direct Remote ID

- Způsob přenosu: Wi-Fi Beacon. . . .
- Způsob nahrání registračního čísla provozovatele UAS do dronu: Otevřete aplikaci DJI Fly, klepněte na **> Safety (Bezpečnost) > UAS Remote Identification (Vzdálená identifikace UAS)** a poté nahrajte registrační číslo provozovatele UAS.

Varování týkající se dálkového ovladače

DJI RC 2

Po odpojení od dronu se indikátor dálkového ovladače rozsvítí červeně. Aplikace DJI Fly po odpojení od dronu vydá varovné upozornění. Dálkový ovladač po odpojení od dronu a při dlouhodobé nečinnosti s dronem automaticky zapírá a vypne se.

DJI RC-N3

Po odpojení od dronu začnou pomalu blikat LED indikátory stavu nabití baterie. Dálkový ovladač po odpojení od dronu a při delší době bez provozu automaticky zapípá a vypne se.

- Vyvarujte se rušení mezi dálkovým ovladačem a jinými bezdrátovými zařízeními.  Ujistěte se, že je na mobilních zařízeních v okolí vypnuta Wi-Fi. Pokud dojde k rušení, co nejdříve s dronem přistaňte.
- Pokud dojde k neočekávané akci, uvolněte ovládací páčky nebo stiskněte tlačítko pozastavení letu.

GEO Awareness

GEO Awareness obsahuje níže uvedené funkce.

Aktualizace UGZ dat (Unmanned Geographical Zone): FlySafe data můžete aktualizovat pomocí funkce automatické aktualizace dat nebo je do dronu uložit manuálně.

- Způsob 1: Přejděte do Nastavení v aplikaci DJI Fly a klepněte na **About** (O zařízení) > **FlySafe Data** (FlySafe data) > **Check for Updates** (Zkontrolovat aktualizace) pro automatickou aktualizaci FlySafe dat .
- Způsob 2: Pravidelně kontrolujte webové stránky svého národního leteckého úřadu a získejte nejnovější UGZ data , která můžete importovat do svého dronu. Přejděte do Nastavení v aplikaci DJI Fly, klepněte na About (O zařízení) > FlySafe Data (FlySafe data) > Import from Files (Importovat ze souborů) a poté podle pokynů na displeji uložte a importujte UGZ data manuálně.

-  Po úspěšném dokončení importu se v aplikaci DJI Fly zobrazí upozornění. Pokud se import nezdaří z důvodu nesprávného formátu dat, postupujte podle pokynů na displeji a zkuste to znovu.

-  Před vzletem si uživatelé musí stáhnout nejnovější údaje o GEO zónách z oficiálních internetových stránek s leteckými předpisy země nebo regionu, kde je dron používán. Uživatel je zodpovědný za to, aby se ujistil, že jsou údaje o GEO zónách aktualizované na nejnovější verzi a že jsou při každém letu používány.

GEO Awareness Map Drawing: Po aktualizaci nejnovějších dat UGZ se v aplikaci DJI Fly zobrazí letová mapa se zakázanou zónou. Název, čas, výškové omezení atd. si můžete zobrazit po dotyku na danou oblast.

GEO Awareness Pre-Warning: Aplikace vás upozorní, když se dron nachází blízko zakázané oblasti nebo v ní, aby vám připomněla, že máte být opatrní.

Prohlášení AGL (Above Ground Level)

Vertikální část Geo-Awareness může používat nadmořskou výšku AMSL nebo výšku AGL. Výběr mezi těmito dvěma referenčními hodnotami je specifikován individuálně pro každou UGZ. DJI Air 3S nepodporuje ani nadmořskou výšku AMSL, ani výšku AGL.

V pohledu kamery v aplikaci DJI Fly se zobrazuje výška H, což je výška od místa vzletu dronu k dronu. Výšku nad místem vzletu je možné použít jako přibližnou, ale může se více či méně lišit od uvedené nadmořské výšky/výšky pro konkrétní UGZ. Uživatel zůstává odpovědný za to, že nepřekročí vertikální limity UGZ.

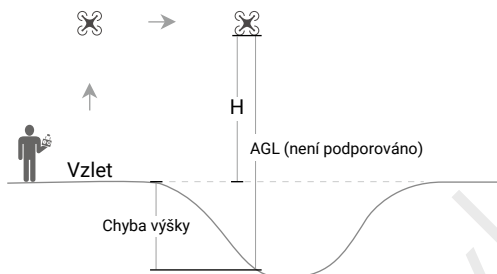

Restricted Zones (Zakázané zóny)

V aplikaci DJI se zobrazí červeně. Zobrazí se varování a let do ní není možný. UA nemůže v těchto zónách létat ani vzlétat. Restricted Zones je možné odemknout, pro odemknutí kontaktujte flysafe@dji.com nebo přejděte na Unlock A Zone (Odemknout zónu) na internetové stránce dji.com/flysafe.

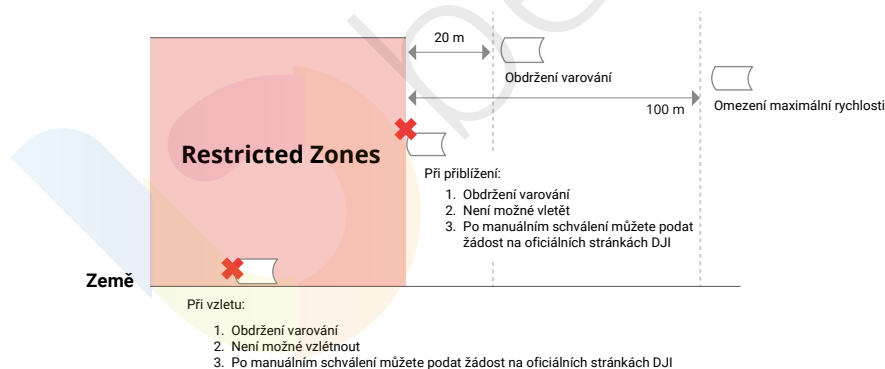

Authorization Zones (Autorizované zóny)

V aplikaci DJI se zobrazí modře. Zobrazí se varování a let je ve výchozím nastavení omezen. UA nemůže v těchto zónách létat ani vzlétat, pokud k tomu nemá oprávnění. Authorization Zones mohou odemknout oprávnění uživatelé pomocí ověřeného účtu DJI.

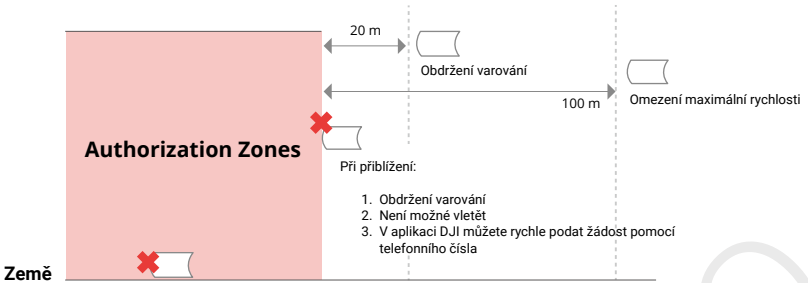

Altitude Zones (Výškové zóny)

Altitude Zones jsou zóny s omezenou nadmořskou výškou a na mapě se zobrazují šedou barvou. Když se k nim přiblížíte, zobrazí se v aplikaci DJI varování.

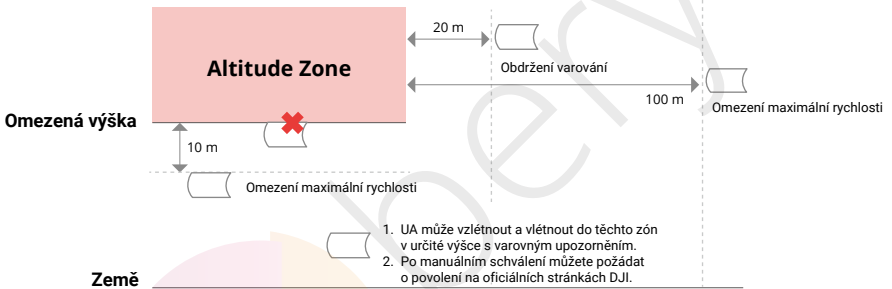

Enhanced Warning Zones (Zóny se zvýšenou výstrahou)

Když dron doletí k okraji této zóny, zobrazí se výstražné upozornění.



Warning Zones (Zóny s výstrahou)

Když dron doletí k okraji této zóny, zobrazí se výstražné upozornění.

Warning Zones



1. UA může vzlétnout a vletět do těchto zón s varovným upozorněním.

Země



- Pokud dron a aplikace DJI Fly nemají GPS signál, funkce GEO Awareness nebude fungovat. Rušení antény dronu nebo zakázání autorizace GPS v aplikaci DJI Fly způsobí, že se nepodaří zachytit GPS signál.

Oznámení EASA

Před použitím si nezapomeňte přečíst dokument s informacemi o dronu, který je součástí balení.

Další informace o EASA oznámení naleznete na níže uvedeném odkazu:

<https://www.easa.europa.eu/en/document-library/general-publications/drones-information-notice>

Originální pokyny

Tuto uživatelskou příručku poskytla společnost SZ DJI Technology, Inc. a její obsah se může změnit.

Adresa: Lobby of T2, DJI Sky City, No. 53 Xianyuan Road, Xili Community, Xili Street, Nanshan District, Shenzhen, China, 518055.

7.12 Informace o shodě se standardem FAR Remote ID

Bezpilotní letadlový systém je vybaven systémem Remote ID, který splňuje požadavky 14 CFR část 89.

- Dron automaticky vysílá zprávy Remote ID od vzletu až po jeho vypnutí. Externí zařízení, jako je například mobilní telefon nebo tablet, je nutné připojit jako zdroj polohy k mobilním zařízením DJI bez integrovaného systému GNSS^[1] a musí být spuštěna aplikace DJI pro ovládání letu, například DJI Fly, v popředí a musí být vždy umožněno aplikaci DJI pro ovládání letu získat přesné informace o jeho poloze. Připojené externí zařízení musí být minimálně jedno z následujících:

- FCC certifikované osobní bezdrátové zařízení, které pro polohové služby používá GPS s SBAS (WAAS), nebo
- FCC certifikované osobní bezdrátové zařízení s integrovaným GNSS.

Také externí zařízení musí být používáno tak, aby nenarušovalo hlášení polohy a její korelaci s polohou uživatele.

- Dron před zahájením letu automaticky zahájí předletovou kontrolu systému Remote ID (PFST) a pokud kontrolou PFST neprojde, nemůže vzlétnout. ^[2] Výsledky PFST systému Remote ID si můžete prohlédnout buď v aplikaci DJI pro ovládání letu, jako je například DJI Fly, nebo v DJI brýlích.
- Dron monitoruje funkčnost systému Remote ID od chvíle předletové přípravy až po vypnutí dronu. Pokud systém Remote ID nefunguje správně nebo dojde k poruše, zobrazí se upozornění buď v DJI aplikaci pro ovládání letu, jako je například DJI Fly, nebo v DJI brýlích.
- Dron používající inteligentní letovou baterii neumožňuje aktivaci systému Remote ID. Více informací o registraci dronu a požadavcích Remote ID naleznete na oficiálních stránkách FAA.

Poznámky

- [1] DJI mobilní zařízení bez integrovaného systému GNSS, jako je například DJI RC-N3 a DJI Goggles 2.
- [2] Kritériem vyhovění pro PFST je správná funkce hardwaru a softwaru požadovaného zdroje dat a rádiového vysílače systému Remote ID.

7.13 Záruční informace

Pro více informací o zásadách záručního servisu, opravách a podpoře se podívejte na internetové stránky <https://www.dji.com/support>.



Kontakt

DJI PODPORA

Dovozce:
Beryko s.r.o.
Pod Vinicemi 931/2, 301 00 Plzeň
www.beryko.cz

Tento obsah se může změnit bez předchozího upozornění. Stáhněte si nejnovější verzi z: <https://www.dji.com/air-3s/downloads>



DJI je ochrannou známkou společnosti DJI.

Copyright © 2024 DJI Všechna práva vyhrazena.